

iTero Element™ 2 iTero Element™ Flex iTero Element™ 2 Plus

ενδοστοματικοί σαρωτές

Εγχειρίδιο
χρήσης



it starts with iTero™

Πνευματικά Δικαιώματα

© 2022 Align Technology, Inc. Με την επιφύλαξη παντός νομίμου δικαιώματος.

Οι πληροφορίες που περιέχονται στο παρόν εγχειρίδιο ενδέχεται να αλλάξουν χωρίς προειδοποίηση.

Το υλισμικό και το λογισμικό που περιγράφονται στο παρόν εγχειρίδιο παρέχονται βάσει Συμφωνίας Πώλησης και Υπηρεσιών και μπορούν να χρησιμοποιηθούν μόνο σύμφωνα με τους όρους αυτής της συμφωνίας.

Κανένα μέρος του παρόντος εγχειριδίου δεν μπορεί να αναπαραχθεί, να φωτοτυπηθεί, να αποθηκευτεί σε σύστημα ανάκτησης ή να μεταδοθεί με οποιονδήποτε τρόπο (ηλεκτρονικό ή μηχανικό) για οποιονδήποτε άλλο σκοπό εκτός από την κανονική χρήση του πελάτη, χωρίς την προηγούμενη έγγραφη άδεια της Align Technology.

Ελληνική έκδοση

PN 219885 Αναθ. Α

Ενημερώθηκε τον Οκτώβριο του 2022

Ευρεσιτεχνίες

www.aligntech.com/patents

Εμπορικά σήματα

Τα Align, Invisalign, ClinCheck και iTero, μεταξύ άλλων, είναι εμπορικά σήματα και/ή σήματα υπηρεσιών της Align Technology, Inc. ή μίας από τις θυγατρικές της ή συνδεδεμένες εταιρείες και μπορεί να έχουν εγγραφεί στις ΗΠΑ και/ή σε άλλες χώρες.

Οποιαδήποτε άλλα εμπορικά σήματα ή καταχωρημένα εμπορικά σήματα που εμφανίζονται στο παρόν εγχειρίδιο είναι ιδιοκτησία των αντίστοιχων κατόχων τους.

Παγκόσμια κεντρικά γραφεία



Align Technology, Inc.

410 North Scottsdale Road,
Suite 1300, Tempe,
Arizona 85281,
USA

www.aligntech.com

Τηλ: +1 (408) 470-1000

Φαξ: +1 (408) 470-1010

Εξυπηρέτηση Πελατών

Τηλ: +1 (800) 577-8767

E-mail: iterosupport@aligntech.com



Align Technology Ltd.

1 Yitzhak Rabin Rd.,
Petach Tikva, 4925110,
Israel

Τηλ.: +972 (3) 634-1441

Φαξ: +972 (3) 634-1440

Align Technology B.V.

Herikerbergweg 312
1101 CT, Άμστερνταμ
The Netherlands

Αντενδείξεις

Για τα άτομα που έχουν διαγνωστεί με επιληψία, υπάρχει κίνδυνος επιληπτικού σοκ από το φως που αναβοσβήνει ο σαρωτής iTero. Αυτά τα άτομα πρέπει να αποφεύγουν κάθε επαφή με τα μάτια με το φως που αναβοσβήνει που σχετίζεται με το σύστημα κατά τη λειτουργία.

Συμμόρφωση

Συμμόρφωση με λείζερ

Αυτή η συσκευή συμμορφώνεται με τα 21 CFR 1040.10 και IEC 60825-1.



Συμμόρφωση CSA

Αυτή η συσκευή συμμορφώνεται με το ακόλουθο πρότυπο CSA για τον Καναδά και τις ΗΠΑ: 60601-1 - Ιατρικός Ηλεκτρικός Εξοπλισμός Μέρος 1: Γενικές Απαιτήσεις Ασφαλείας.



Συμμόρφωση FCC

Αυτή η συσκευή συμμορφώνεται με το Μέρος 15 των Κανόνων FCC και η λειτουργία της υπόκειται στις ακόλουθες δύο προϋποθέσεις:

1. Αυτή η συσκευή δεν μπορεί να προκαλέσει επιβλαβείς παρεμβολές.
2. Αυτή η συσκευή πρέπει να δέχεται τις οποιοσδήποτε παρεμβολές, συμπεριλαμβανομένων των παρεμβολών που μπορεί να προκαλέσουν ανεπιθύμητη λειτουργία.



Προειδοποίηση FCC

Οι τροποποιήσεις στη συσκευή που δεν έχουν εγκριθεί ρητώς από τον κατασκευαστή ενδέχεται να ακυρώσουν την εξουσιοδότησή σας να χειρίζεστε τη συσκευή σύμφωνα με τους Κανονισμούς της FCC.

Συμμόρφωση προς την ασφάλεια

Αυτή η συσκευή συμμορφώνεται με το ακόλουθο πρότυπο ασφαλείας:

IEC 60601-1 Ιατρικός ηλεκτρικός εξοπλισμός - Μέρος 1: Γενικές προϋποθέσεις για τη βασική ασφάλεια και τη στοιχειώδη απόδοση.

Συμμόρφωση EMC

Αυτή η συσκευή συμμορφώνεται με το ακόλουθο πρότυπο EMC:

IEC 60601-1-2 Ιατρικός ηλεκτρικός εξοπλισμός - Μέρος 1-2: Γενικές προϋποθέσεις για τη βασική ασφάλεια και την ουσιαστική απόδοση - Συμπληρωματικό πρότυπο: Ηλεκτρομαγνητικά φαινόμενα - Προϋποθέσεις και δοκιμές.

Συμμόρφωση ANATEL

Αυτή η συσκευή συμμορφώνεται με την ανάλυση ANATEL n° 242/2000 με τον αριθμό ANATEL 02563-15-06534.

Συμμόρφωση CE

Αυτή η συσκευή συμμορφώνεται με τους Κανονισμούς της Επιτροπής (ΕΕ) 2017/745 για Ιατρικές Συσκευές.



Φύση της εκπεμπόμενης ακτινοβολίας σαρωτή

- **Ηλεκτρομαγνητική ακτινοβολία (EMR)** - Όταν χρησιμοποιείται σύμφωνα με τις οδηγίες, το επίπεδο ηλεκτρομαγνητικής ακτινοβολίας του σαρωτή iTero είναι παρόμοιο με αυτό ενός προσωπικού υπολογιστή και συμμορφώνεται με το Διεθνές Πρότυπο IEC 60601-1-2.
- **Ακτινοβολία λέιζερ και LED** - Όταν χρησιμοποιείται σύμφωνα με τις οδηγίες, το επίπεδο ακτινοβολίας Laser και LED του σαρωτή iTero δεν μπορεί να προκαλέσει βλάβη στα μάτια ή σε άλλους ανθρώπινους ιστούς και συμμορφώνεται με τα διεθνή πρότυπα IEC 62471 και IEC 60825-1.

Σύμβολα

Τα ακόλουθα σύμβολα ενδέχεται να εμφανίζονται σε iTero Element 2 και iTero Element 2 Plus εξαρτήματα υλικού και μπορεί να εμφανίζονται σε αυτό το έγγραφο και σε άλλη βιβλιογραφία iTero Element .



Ακολουθήστε τις οδηγίες χρήσης.



Εφαρμοσμένο εξάρτημα τύπου BF.



Απαιτείται ξεχωριστή συλλογή ηλεκτρικών αποβλήτων και ηλεκτρονικού εξοπλισμού. Σε συμμόρφωση με την Ευρωπαϊκή Οδηγία για τα Απόβλητα Ηλεκτρικού και Ηλεκτρονικού Εξοπλισμού (WEEE), μην απορρίπτετε αυτό το προϊόν στα οικιακά ή αστικά απορρίμματα. Αυτή η συσκευή περιέχει υλικά ΑΗΗΕ.

Παρακαλούμε επικοινωνήστε με την υπηρεσία EARN. Ο σύνδεσμος για τη φόρμα ηλεκτρονικής αίτησης: <http://b2btool.earn-service.com/aligntech/select>



Προσοχή - Όπου εμφανίζεται αυτό το σύμβολο στη συσκευή, είναι υποχρεωτική η παραπομπή σε πληροφορίες που σχετίζονται με την ασφάλεια στο παρόν έγγραφο.

"Rx only"

ΠΡΟΣΟΧΗ: Ο ομοσπονδιακός νόμος των ΗΠΑ περιορίζει την πώληση αυτής της συσκευής από ή κατόπιν παραγγελίας εξουσιοδοτημένου Οδοντίατρου, Ορθοδοντικού ή Επαγγελματία Οδοντίατρου. Το σύστημα λειτουργεί ως ιατρική συσκευή συνταγογράφησης και πρέπει να χρησιμοποιείται μόνο από ειδικευμένους παρόχους υγείας.



Κατασκευαστής ιατρικών συσκευών.



Αριθμός καταλόγου.



Σειριακός αριθμός.



Εναλλασσόμενο ρεύμα.



Διατηρήστε το στεγνό.



Μην επαναχρησιμοποιείτε.



Κωδικός παρτίδας.



Περιορισμός ατμοσφαιρικής πίεσης.



Περιορισμός υγρασίας.



Εύθραστο, χειριστείτε με προσοχή.



Αυτή η πλευρά πρέπει να είναι επάνω.



IEC 60417-5031: Συνεχές ρεύμα.



Ράβδος (μονάδα σάρωσης).



Μοναδικό αναγνωριστικό συσκευής.



Χώρα κατασκευής (συμπεριλαμβανομένης της ημερομηνία κατασκευής).



Όριο θερμοκρασίας.



Ιατρική συσκευή.



Συμβουλευτείτε τις ηλεκτρονικές οδηγίες χρήσης.



Υποδοχή USB.



Ηλεκτρική μπαταρία.



IEC 60417-5009: ANAMONH.



Απαγορεύεται να πατάτε πάνω του.



Εξουσιοδοτημένος αντιπρόσωπος στην Ευρωπαϊκή Κοινότητα.



Συμβατό με RoHS στην Κίνα.



CE σήμα.

Οδηγίες ασφαλείας

Πριν ξεκινήσουν να εργάζονται με το σύστημα, όλοι οι χρήστες πρέπει να διαβάσουν αυτές τις οδηγίες ασφαλείας.

Τροφοδοτικό

Το ηλεκτρικό ρεύμα παρέχεται στο σύστημα μέσω εσωτερικής τροφοδοσίας ιατρικού τύπου. Στους iTero Element 2 Plus σαρωτές με διαμόρφωση ως ιατρικό καρότσι, η παροχή ρεύματος περικλείεται στη βάση της τροχήλατης βάσης. Στους iTero Element 2 Plus σαρωτές φορητής διαμόρφωσης, το τροφοδοτικό είναι εξωτερικό.

Ισχύς μπαταρίας

- Φόρτιση - Η μπαταρία του σαρωτή θα φορτιστεί πλήρως αφού συνδεθεί σε πηγή ρεύματος για 2 ώρες (iTero Element 2) ή 2.5 ώρες (iTero Element 2 Plus)
- Με μια πλήρως φορτισμένη μπαταρία, μπορείτε να πραγματοποιείτε σάρωση για έως και 30 λεπτά χρησιμοποιώντας τον σαρωτή τροχήλατης βάσης ή τον σαρωτή με διαμόρφωση ως ιατρικό καρότσι, ή για 10 λεπτά χρησιμοποιώντας τον σαρωτή φορητής διαμόρφωσης.

ΠΡΟΕΙΔΟΠΟΙΗΣΗ: Οι σαρωτές με διαμόρφωση ως ιατρικό καρότσι παρέχονται με δύο επαναφορτιζόμενες μπαταρίες ιόντων λιθίου και οι σαρωτές διαμόρφωσης τροχήλατης βάσης και φορητής διαμόρφωσης παρέχονται με μία μπαταρία. Υπάρχει κίνδυνος έκρηξης της μπαταρίας σε περίπτωση βλάβης της οθόνης. Μην χρησιμοποιείτε τον σαρωτή εάν πέσει ή παρατηρηθεί ζημιά. Επικοινωνήστε με το Τμήμα Εξυπηρέτησης Πελατών.

- Χρησιμοποιήστε μόνο τον αρχικό προσαρμογέα AC/DC που είναι συνδεδεμένος στο σύστημα για να φορτίσετε τις μπαταρίες.
- ΠΡΟΕΙΔΟΠΟΙΗΣΗ:** Μια προβληματική μπαταρία ιόντων λιθίου αρχίζει να σφυρίζει, να διογκώνεται και να παρουσιάζει διαρροή ηλεκτρολυτών. Οι ηλεκτρολύτες αποτελούνται από άλατα λιθίου σε οργανικό διαλύτη (εξαφθοροφωσφορικό λίθιο), το οποίο είναι εξαιρετικά εύφλεκτο. Η καύση ηλεκτρολυτών μπορεί να προκαλέσει ανάφλεξη εύφλεκτων υλικών σε κοντινή απόσταση.
Λάβετε υπόψη ότι υπάρχει κίνδυνος εγκαύματος που σχετίζεται με αυτήν την κατάσταση.
- Η οθόνη πρέπει να αποθηκεύεται και να λειτουργεί σύμφωνα με τις περιβαλλοντικές συνθήκες που εμφανίζονται σε αυτό το εγχειρίδιο. Μην εκθέτετε το σαρωτή σε ακραίες πηγές θερμότητας, όπως καλοριφέρ και τζάκια.
- Ποτέ μην χρησιμοποιείτε τη συσκευή χωρίς μπαταρίες! Μην χρησιμοποιείτε τις μπαταρίες για κανέναν άλλο σκοπό εκτός από την προβλεπόμενη χρήση του προϊόντος. Απορρίψτε τις χρησιμοποιημένες μπαταρίες σύμφωνα με τις οδηγίες του κατασκευαστή και τις τοπικές απαιτήσεις.
- Αντικαταστήστε τις μπαταρίες μόνο με τον ίδιο τύπο μπαταρίας που παρέχεται από την Align.

Ηλεκτρικές προειδοποιήσεις

- Μην αφαιρείτε εξωτερικά πάνελ και καλύμματα, για να αποφύγετε ηλεκτροπληξία. Στο εσωτερικό της συσκευής δεν υπάρχουν τμήματα που να μπορούν να επισκευαστούν από τον χρήστη. Στους iTero Element 2 Plus σαρωτές, μπορείτε να ανοίξετε το κάλυμμα του διαγνωστικού πίνακα σε περίπτωση βλάβης του συστήματος, μόνο όταν απαιτείται από την Υποστήριξη Πελατών.
- Μην συνδέετε το σαρωτή σε παροχή ρεύματος χωρίς προστατευτική γείωση, για να αποφύγετε τον κίνδυνο ηλεκτροπληξίας.

iTerio Element Flex:

- Ο iTero Element Flex σαρωτής είναι εφοδιασμένος με μια θύρα που περιέχει την παροχή ρεύματος για τη ράβδο. Μην τοποθετείτε το σύστημα σε υγρή επιφάνεια ή μην πατάτε πάνω του, για να αποφύγετε τον κίνδυνο βλάβης του συστήματος και ηλεκτροπληξίας.
 - Μην συνδέετε ποτέ τη θύρα σε φορητό υπολογιστή που δεν έχει εγκριθεί σύμφωνα με το IEC 60950-1 ή το IEC 62368-1, κατά περίπτωση. Ο φορητός υπολογιστής και όλα τα εξαρτήματά του πρέπει να βρίσκονται σε απόσταση τουλάχιστον 1,5 μέτρου από τον ασθενή. Κατά τη διάρκεια της σάρωσης ενός ασθενή, μην αγγίζετε ταυτόχρονα το φορητό υπολογιστή ή κάποιο από τα εξαρτήματά του. Η μη τήρηση αυτών των οδηγιών μπορεί να οδηγήσει σε ηλεκτροπληξία.
 - Μην συνδέετε κάποια κάμερα web που δεν έχει εγκριθεί από το Align στις υποδοχές USB στο πίσω μέρος της οθόνης αφής, για να αποφύγετε τον κίνδυνο ηλεκτροπληξίας.
 - Μην συνδέετε τίποτα εκτός από το ραβδί iTero στις υποδοχές USB του διανομέα.
 - Μην συνδέετε καλώδιο τροφοδοσίας στο σύστημα, το οποίο δεν παρέχεται από την Align Technology, προκειμένου να αποφευχθεί ηλεκτροπληξία.
- Ηλεκτρικές προφυλάξεις**
- Το σύστημα είναι εξοπλισμένο με μονάδα Ασύρματου LAN.
 - Κατά τη χρήση του προϊόντος, διατηρήστε μια απόσταση ασφαλείας τουλάχιστον 20 εκατοστών μεταξύ της υπολογιστικής μονάδας και όλων των προσώπων για να διασφαλίσετε τη συμμόρφωση με τις απαιτήσεις έκθεσης σε RF.
- Ασύρματο LAN**
- Τύπος προστασίας από ηλεκτροπληξία: Κλάση 1.
 - Βαθμός προστασίας από ηλεκτροπληξία: Τύπος BF.
 - Βαθμός προστασίας από επιζήμια διείσδυση νερού: Συνήθης.
 - Ο εξοπλισμός δεν είναι κατάλληλος για χρήση κατά την παρουσία εύφλεκτων αναισθητικών μειγμάτων.
 - Τρόπος λειτουργίας: Συνεχής.
- Κατηγορία ασφαλείας**
- Το σύστημα λειτουργεί ως ιατρική συσκευή συνταγογράφησης και πρέπει να χρησιμοποιείται μόνο από ειδικευμένους παρόχους υγείας.
- Συσκευή συνταγογράφησης**
- Ο σαρωτής εκπέμπει κόκκινο φως λέιζερ (680nm Κλάσης 1), καθώς και λευκές εκπομπές LED. Η κανονική χρήση του σαρωτή δεν συνεπάγεται κανέναν κίνδυνο για το ανθρώπινο μάτι. Αποφύγετε να στρέψετε το ραβδί απευθείας στα μάτια του ασθενούς.
 - Αποφύγετε να στρίψετε, να δέσετε, να τραβήξετε και να πατήσετε το καλώδιο της ράβδου και το καλώδιο τροφοδοσίας.
 - Όταν το σύστημα δεν χρησιμοποιείται, η ράβδος πρέπει να τοποθετείται στη βάση με τον ανιχνευτή να είναι σταμμένος προς τη βάση, έτσι ώστε να αποφεύγεται η οπτική επαφή με την ακτίνα λέιζερ ή τη λευκή LED εκπομπή που αναβοσβήνει. Η οπτική επαφή μπορεί να προκαλέσει βλάβη στα μάτια.
 - Αποφύγετε την ενεργοποίηση της ράβδου ενώ η άκρη της ράβδου βρίσκεται έξω από το στόμα του ασθενούς, προκειμένου να αποφευχθεί βλάβη στα μάτια.
 - Αποφύγετε να τοποθετήσετε τη ράβδο στη βάση ενώ η λειτουργία σάρωσης είναι ακόμη ενεργή, προκειμένου να αποφευχθεί η βλάβη των ματιών.
- Προφυλάξεις σαρωτή**

Καθαρισμός & απολύμανση

- Μην χρησιμοποιείτε τον εξοπλισμό εάν παρουσιαστεί δυσλειτουργία του σαρωτή ή αν παρατηρηθεί φυσική ζημιά, προκειμένου να αποφευχθεί ηλεκτροπληξία ή σωματικός τραυματισμός. Καλέστε την Εξυπηρέτηση Πελατών.

Για να αποφευχθεί η διασταυρούμενη μόλυνση, είναι υποχρεωτικό να:

- Καθαρίστε και απολυμάνετε τη ράβδο, όπως περιγράφεται στην [Καθαρισμός και απολύμανση της ράβδου](#) ενότητα και αντικαταστήστε το περίβλημα ράβδου, όπως περιγράφεται στην [Εφαρμόζοντας ένα περίβλημα ράβδου](#), πριν από κάθε συνεδρία ασθενή.
- Αφαιρέστε και αντικαταστήστε τα περιβλήματα μετά από κάθε συνεδρία ασθενούς.
- Απορρίψτε τα σχισμένα, μολυσμένα ή αφαιρεμένα γάντια.
- Αντικαταστήστε το περίβλημα ράβδου μετά από κάθε ασθενή. Αποτυχία αντικατάστασης του περιβλήματος ράβδου μεταξύ ασθενών μπορεί να προκαλέσει την ακούσια μεταφορά μικροοργανισμών και άλλων μολυσματικών παραγόντων από τον έναν ασθενή στον άλλο.
- Απορρίψτε το περίβλημα ράβδου/ τα περιβλήματα σύμφωνα με τις τυπικές διαδικασίες λειτουργίας ή τους τοπικούς κανονισμούς για την απόρριψη των μολυσμένων ιατρικών αποβλήτων.

Άνοιγμα συσκευασίας & εγκατάσταση

Το σύστημα πρέπει να αποσυσκευαστεί και να εγκατασταθεί ακολουθώντας τις οδηγίες της Align Technology, όπως περιγράφονται στην [Οδηγίες συναρμολόγησης](#).

Σημείωση: Επικοινωνήστε με την Υποστήριξη Πελατών εάν το κουτί του σαρωτή είναι κατεστραμμένο ή εάν η ένδειξη ShockDot στο κουτί έχει ενεργοποιηθεί.

Περιβάλλον εργασίας

- Το σύστημα θα πρέπει να μετακινείται με τη μέγιστη δυνατή προσοχή μεταξύ των χώρων, προκειμένου να αποφευχθεί ενδεχόμενη ζημιά.
- Μην εμποδίζετε τις οπές εξαερισμού στη ράβδο και την οθόνη.
- Το σύστημα προορίζεται μόνο για χρήση σε εσωτερικό χώρο. Δεν θα πρέπει να εκτίθεται σε άμεσο ηλιακό φως, υπερβολική θερμότητα ή υγρασία.
- iTero Element Flex μόνο: Εάν το σύστημα έχει μόλις μεταφερθεί στο γραφείο από ζεστό ή κρύο ή υγρό περιβάλλον, θα πρέπει να παραμείνει ανενεργό μέχρι να επανέλθει σε θερμοκρασία δωματίου για να αποφευχθεί η εσωτερική συμπύκνωση.

Προφυλάξεις ηλεκτρομαγνητικών παρεμβολών

Αυτή η συσκευή έχει ελεγχθεί και έχει διαπιστωθεί ότι συμμορφώνεται με τις απαιτήσεις για τις ιατρικές συσκευές σύμφωνα με το πρότυπο IEC60601-1-2. Το πρότυπο αυτό έχει σχεδιαστεί για να παρέχει την κατάλληλη προστασία από επιζήμιες παρεμβολές σε μια τυπική ιατρική εγκατάσταση.

Αποφύγετε την τοποθέτηση αυτής της συσκευής κοντά σε εξοπλισμό μετάδοσης συχνότητας ή άλλες πηγές ηλεκτρικών και ηλεκτρομαγνητικών παρεμβολών (π.χ. κινητά τηλέφωνα, κινητά αμφίδρομα ραδιόφωνα, ηλεκτρικές συσκευές, RFID). Υψηλά επίπεδα τέτοιων παρεμβολών, λόγω της εγγύτητας ή της ισχύος της πηγής, ενδέχεται να οδηγήσουν σε διακοπή της απόδοσης αυτής της συσκευής. Σε αυτήν την περίπτωση, η συσκευή μπορεί να επιστρέψει σε κατάσταση λειτουργίας μετά από παρέμβαση του χρήστη ή με αυτόματη επαναφορά.

Γενικά**Σημειώσεις:**

- Μην κάνετε τροποποιήσεις σε αυτόν τον εξοπλισμό.
- Μην αφαιρείτε την υπολογιστική μονάδα από τη βάση μετά τη συναρμολόγηση.

**Κοινοποίηση
συμβάντος**

Τυχόν σοβαρά περιστατικά σε σχέση με τη συσκευή iTero θα πρέπει να αναφέρονται στην Align Technology Ltd. και στην αρμόδια αρχή του κράτους μέλους στο οποίο υπάγονται ο χρήστης και ο ασθενής.

Πίνακας περιεχομένων

1	Εισαγωγή στα iTero Element 2, iTero Element Flex, και στα iTero Element 2 Plus συστήματα απεικόνισης	1
1.1	Προβλεπόμενος σκοπός/Προβλεπόμενη χρήση	2
1.2	Ενδείξεις χρήσης	2
1.3	Αντενδείξεις	2
1.4	Προβλεπόμενος πληθυσμός ασθενών	2
1.5	Προβλεπόμενοι χρήστες	2
1.6	Περιβάλλον χρήσης	2
1.7	Κλινικά πλεονεκτήματα	3
1.8	iTero Element 2 και iTero Element 2 Plus υλισμικού	4
1.8.1	Διαμόρφωση τροχήλατης βάσης iTero Element2	4
1.8.2	iTero Element Flex	5
1.8.3	iTero Element 2 Plus διαμόρφωση ως ιατρικό καρότσι	6
1.8.4	iTero Element 2 Plus φορητή διαμόρφωση	7
1.8.5	iTero Element ράβδος	8
1.9	Σχετικά με αυτό το εγχειρίδιο	9
2	Οδηγίες συναρμολόγησης	10
2.1	Συναρμολόγηση του iTero Element 2 σαρωτή	11
2.2	Συναρμολόγηση του iTero Element Flex σαρωτή	15
2.2.1	Εγκατάσταση του λογισμικού iTero Element Flex - διαμόρφωση	15
2.3	Συναρμολόγηση του σαρωτή iTero Element 2 Plus – διαμόρφωση ιατρικού καροτσιού	17
2.4	Συναρμολόγηση του iTero Element 2 Plus σαρωτή – ως ιατρικό καρότσι	22
2.4.1	Αρχική συναρμολόγηση	23
2.4.2	Μετακίνηση του σαρωτή μέσα στην κλινική	25
2.4.3	Χρησιμοποιώντας το καροτσάκι για μεταφορά	25
2.4.4	Προστατευτικό προστατευτικό κάλυμμα τρόλεϊ	28
2.4.5	Συναρμολόγηση VESA	28
3	Ξεκινώντας	31
3.1	Συνδεθείτε στο σαρωτή για πρώτη φορά	31
3.2	Καταχώρηση του σαρωτή - Διαδικασία Εξατομίκευσης	31
4	Εργασία με τον σαρωτή	38
4.1	Συνδεθείτε στον σαρωτή	38
4.1.1	Επαναφορά του κωδικού πρόσβασής σας	42

4.1.2	Εγκατάσταση ενημερώσεων ασφαλείας των Windows	44
4.2	Αποσύνδεση από το σαρωτή	49
4.3	Τερματισμός του σαρωτή	50
4.4	Μετακίνηση του σαρωτή	50
4.4.1	Μετακινώντας τον iTero Element 2 σαρωτή τροχήλατης βάσης	50
4.4.2	Μεταφέροντας το iTero Element Flex ενδοστοματικός σαρωτής	50
4.4.3	Μετακινώντας τον iTero Element 2 Plus σαρωτή τροχήλατης βάσης	51
4.4.4	Μεταφορά του iTero Element 2 Plus φορητού σαρωτή μέσα στην κλινική	52
4.4.5	Μεταφορά του iTero Element 2 Plus φορητού σαρωτή μεταξύ κλινικών	53
4.5	Περιβάλλον χρήστη	54
4.5.1	Γραμμή εργαλείων σαρωτή	58
4.5.2	Χειρονομίες στην οθόνη αφής	61
4.6	Ορισμός των ρυθμίσεων του σαρωτή	62
4.6.1	Καθορισμός των ρυθμίσεων της συσκευής	63
4.6.2	Ορισμός των ρυθμίσεων Χρήστη	67
4.6.3	Ορισμός των Ρυθμίσεων του Συστήματος	73
5	Ξεκινώντας μια νέα σάρωση	79
5.1	Εφαρμόζοντας ένα περίβλημα ράβδου	79
5.2	Έναρξη της διαδικασίας σάρωσης	80
5.3	Συμπλήρωση Rx	81
5.3.1	Συμπλήρωση του Rx για διαδικασίες Μοντέλου Μελέτης/iRecord	84
5.3.2	Συμπλήρωση του Rx για διαδικασίες Invisalign	85
5.3.3	Συμπλήρωση του Rx για Σταθερές Διαδικασίες Αποκατάστασης	87
5.3.4	Συμπλήρωση του Rx για διαδικασίες Σχεδιασμού Εμφυτευμάτων	100
5.3.5	Συμπλήρωση του Rx για διαδικασίες Οδοντοστοιχιών/Αφαιρούμενων	104
5.3.6	Συμπλήρωση του Rx για διαδικασίες Συσκευής	108
5.4	Διαχείριση ασθενούς	109
5.4.1	Προσθήκη νέων ασθενών	109
5.4.2	Αναζήτηση υπαρχόντων ασθενών	111
5.4.3	Επεξεργασία των λεπτομερειών του ασθενούς	113
5.4.4	Εκκαθάριση των στοιχείων του ασθενούς από το παράθυρο Νέα Σάρωση	115
5.5	Σάρωση του ασθενούς	115
5.5.1	Οδηγίες σάρωσης	116
5.5.2	Βέλτιστες πρακτικές σάρωσης	117
5.5.3	Επιλογές σάρωσης	117

5.5.4	Επεξεργασία σάρωσης	120
5.6	Προβολή της σάρωσης	121
5.6.1	Ειδοποιήσεις ελλειπών σαρωμένου τμήματος	122
5.6.2	Χρησιμοποιώντας το χρονοδιακόπτη του σαρωτή	124
5.7	Αποστολή της σάρωσης	124
5.8	Εργασία με το Πρόγραμμα Προβολής	128
5.9	Αφαιρώντας το περίβλημα ράβδου	131
6	Εργασία με ασθενείς	133
6.1	Αναζήτηση ασθενών	133
6.2	Προβολή των λεπτομερειών του ασθενούς	135
6.3	Δημιουργήστε νέα σάρωση για ένα συγκεκριμένο ασθενή	136
6.4	Προβολή του Rx	137
6.5	Προβολή προηγούμενων σαρώσεων στο πρόγραμμα Προβολής	139
7	Εργασία με παραγγελίες	141
7.1	Εργασία με επιστρεφόμενες παραγγελίες	145
8	Προβολή μηνυμάτων	146
9	Εργασία με το MyiTero	147
10	Χαρακτηριστικά και εργαλεία σαρωτή iTero	148
10.1	Συγκρίνοντας προηγούμενες σαρώσεις χρησιμοποιώντας την τεχνολογία iTero TimeLapse	148
10.2	Invisalign Outcome Simulator Pro	152
10.3	Invisalign Προσομοιωτής Αποτελεσμάτων	153
10.4	Αξιολόγηση Προόδου Invisalign	153
10.5	Σύστημα Invisalign Go	154
10.6	Εργαλεία επεξεργασίας	155
10.6.1	Διαγράφοντας ένα τμήμα	155
10.6.2	Διαγραφή μιας επιλογής	157
10.6.3	Συμπληρώνοντας την ανατομία που λείπει	159
10.6.4	Απενεργοποίηση αυτόματου καθαρισμού	160
10.7	Εργασία με το εργαλείο Eraser (Γόμα)	162
10.8	Εργασία με το Occlusal Clearance tool (εργαλείο Συγκλεισιακού Διάκενου)	164
10.9	Εργασία με το Edge Trimming tool (εργαλείο Περικοπής Άκρων)	168
10.10	Εργασία με το εργαλείο Διαχωρισμού	170
10.11	Εργασία με το εργαλείο Margin Line (εργαλείο Γραμμής Περιθωρίου)	174
10.11.1	Αυτόματος καθορισμός της γραμμής περιθωρίου	174
10.11.2	Μη αυτόματος καθορισμός της γραμμής περιθωρίου	176

10.12	Εργασία με το εργαλείο Στιγμιότυπου	176
11	Φροντίδα και συντήρηση	182
11.1	Χειρισμός της ράβδου και του καλωδίου	182
11.2	Καθαρισμός και απολύμανση της ράβδου	182
11.2.1	Προετοιμασία πριν από τον καθαρισμό και την απολύμανση	183
11.2.2	Καθαρισμός και απολύμανση ράβδου	184
11.2.3	Στέγνωμα - σώμα ράβδου	185
11.2.4	Αποθήκευση και Συντήρηση	185
11.3	Καθαρισμός και απολύμανση της βάσης	186
11.3.1	Προετοιμασία πριν από τον καθαρισμό και την απολύμανση	186
11.3.2	Καθαρισμός βάσης και απολύμανση	187
11.3.3	Στέγνωμα - βάση	188
11.3.4	Αποθήκευση και Συντήρηση	189
11.4	Καθαρισμός και απολύμανση της οθόνης αφής του σαρωτή και της λαβής του τροχού	189
11.5	Γενικός καθαρισμός	189
11.6	Εγκεκριμένα υλικά καθαρισμού και απολύμανσης	190
A	Οδηγίες δικτύου LAN για κλινικές	191
A.1	Εισαγωγή	191
A.2	Προετοιμασίες	191
A.3	Οδηγίες δρομολογητή	192
A.4	Οδηγίες σύνδεσης στο διαδίκτυο	192
A.5	Τείχος Προστασίας	192
A.6	Συμβουλές Wi-Fi	192
A.7	Προτάσεις ονόματος κεντρικού υπολογιστή Align	193
B	Δήλωση Δηλώσεις EMC	195
B.1	Δήλωση EMC – iTero Element 2 και iTero Element Flex	195
B.2	Δήλωση EMC - iTero Element 2 Plus	198
C	iTero Element λευκή βίβλος για την ασφάλεια των προϊόντων	202
D	Προδιαγραφές συστήματος	206
D.1	iTero Element 2 προδιαγραφές συστήματος	207
D.2	Προδιαγραφές συστήματος iTero Element Flex	208
D.3	iTero Element 2 Plus Προδιαγραφές συστήματος	210

Πίνακας εικόνων

Σχεδιάγραμμα 1: Πρόσθια όψη του ενδοστοματικός σαρωτής iTero Element 2	4
Σχεδιάγραμμα 2: Οπίσθια όψη του ενδοστοματικός σαρωτής iTero Element 2	5
Σχεδιάγραμμα 3: iTero Element Flex ενδοστοματικός σαρωτής	5
Σχεδιάγραμμα 4: Πρόσθια όψη του iTero Element 2 Plus ενδοστοματικού σαρωτή διαμόρφωσης ως ιατρικό καρότσι	6
Σχεδιάγραμμα 5: Πίσω όψη του iTero Element 2 Plus του ενδοστοματικού σαρωτή διαμόρφωσης ως ιατρικό καρότσι	7
Σχεδιάγραμμα 6: Πρόσθια όψη του iTero Element 2 Plus του ενδοστοματικού σαρωτή φορητής διαμόρφωσης ...	7
Σχεδιάγραμμα 7: Πίσω όψη του iTero Element 2 Plus του ενδοστοματικού σαρωτή φορητής διαμόρφωσης	8
Σχεδιάγραμμα 8: iTero Element ράβδος	8
Σχεδιάγραμμα 9: Προστατευτικό περίβλημα	9
Σχεδιάγραμμα 10: Προστατευτικό περίβλημα μιας χρήσης	9
Σχεδιάγραμμα 11: Αφαίρεση της ράβδου από τη βάση	21
Σχεδιάγραμμα 12: Μετακίνηση του σαρωτή	21
Σχεδιάγραμμα 13: Μην σηκώνετε το σαρωτή χρησιμοποιώντας την κύρια λαβή	21
Σχεδιάγραμμα 14: Μην αφήνετε το τροφοδοτικό να αιωρείται στον αέρα	30
Σχεδιάγραμμα 15: Ποτέ μην γέρνετε την οθόνη πάνω από 45 μοίρες	30
Σχεδιάγραμμα 16: Οθόνη καλωσορίσματος	31
Σχεδιάγραμμα 17: Η σελίδα σύνδεσης με τα διαθέσιμα δίκτυα	32
Σχεδιάγραμμα 18: Εισαγωγή του κλειδιού ασφαλείας	32
Σχεδιάγραμμα 19: Ο σαρωτής είναι συνδεδεμένος στο Διαδίκτυο και σε σύνδεση	33
Σχεδιάγραμμα 20: Επαλήθευση της επικοινωνίας με την Align	33
Σχεδιάγραμμα 21: Επιλογή ζώνης ώρας	34
Σχεδιάγραμμα 22: Καταχώριση του συστήματος για την προσαρμογή της ρύθμισης	34
Σχεδιάγραμμα 23: Παράδειγμα πακέτου συνδρομής iTero	35
Σχεδιάγραμμα 24: Άδεια χρήσης	35
Σχεδιάγραμμα 25: Έλεγχος για ενημερώσεις	36
Σχεδιάγραμμα 26: Το σύστημα είναι καταχωρημένο και έτοιμο	36
Σχεδιάγραμμα 27: Παράθυρο σύνδεσης	38
Σχεδιάγραμμα 28: Ειδοποίηση μη αναμενόμενου τερματισμού	39
Σχεδιάγραμμα 29: Ο κωδικός πρόσβασης είναι κρυμμένος	40
Σχεδιάγραμμα 30: Αρχική οθόνη iTero	41
Σχεδιάγραμμα 31: Κουμπί Forgot Password (Ξέχασα τον κωδικό πρόσβασης)	42

Σχεδιάγραμμα 32: Το πεδίο email για τον ξεχασμένο κωδικό πρόσβασης	42
Σχεδιάγραμμα 33: Πεδίο απάντησης ασφαλείας	43
Σχεδιάγραμμα 34: Παράθυρο Ενημερώσεων Ασφαλείας - επιλογές προγραμματισμού	44
Σχεδιάγραμμα 35: Συνδέστε το σαρωτή στην τροφοδοσία εναλλασσόμενου ρεύματος	45
Σχεδιάγραμμα 36: Εγκατάσταση σε εξέλιξη	45
Σχεδιάγραμμα 37: Η εγκατάσταση ολοκληρώθηκε με επιτυχία	46
Σχεδιάγραμμα 38: Ενημερώσεις ασφαλείας – αριθμός ημερών μέχρι την εγκατάσταση των ενημερώσεων	46
Σχεδιάγραμμα 39: Ενημερώσεις ασφαλείας – τελευταία ημέρα	47
Σχεδιάγραμμα 40: Ειδοποίηση ενημερώσεων ασφαλείας – Παράθυρο σύνδεσης	48
Σχεδιάγραμμα 41: Ειδοποίηση ενημερώσεων ασφαλείας – αρχική οθόνη	49
Σχεδιάγραμμα 42: iTero Element Flex ενδοστοματικός σαρωτής στην παρεχόμενη θήκη μεταφοράς	51
Σχεδιάγραμμα 43: Μετακίνηση του σαρωτή	52
Σχεδιάγραμμα 44: Μεταφορά του σαρωτή μεταξύ δωματίων εντός της κλινικής	53
Σχεδιάγραμμα 45: Μεταφορά του σαρωτή μεταξύ κλινικών	54
Σχεδιάγραμμα 46: Αρχική οθόνη iTero	55
Σχεδιάγραμμα 47: Ποσοστό υπολειπόμενης φόρτισης μπαταρίας	55
Σχεδιάγραμμα 48: Επικάλυψη Βοήθειας, συμπεριλαμβανομένων των κουμπιών ηλεκτρονικού εγχειριδίου οδηγίων χρήσης και Υποστήριξης Πελατών	57
Σχεδιάγραμμα 49: Γραμμή εργαλείων σαρωτή	58
Σχεδιάγραμμα 50: Ποσοστό υπολειπόμενης φόρτισης μπαταρίας	59
Σχεδιάγραμμα 51: Επικάλυψη βοήθειας, συμπεριλαμβανομένων των κουμπιών e-manual (ηλεκτρονικό εγχειρίδιο χρήσης) και Customer Support (Υποστήριξη Πελατών)	60
Σχεδιάγραμμα 52: Παράθυρο ρυθμίσεων	62
Σχεδιάγραμμα 53: Ρυθμίσεις φωτεινότητας	63
Σχεδιάγραμμα 54: Ρυθμίσεις έντασης	63
Σχεδιάγραμμα 55: Λίστα κοντινών δικτύων Wi-Fi	64
Σχεδιάγραμμα 56: Σύνδεση με το δίκτυο Wi-Fi της κλινικής	65
Σχεδιάγραμμα 57: Ξεχάστε ή Αποσυνδεθείτε από το δίκτυο	65
Σχεδιάγραμμα 58: Ρυθμίσεις ζώνης ώρας	66
Σχεδιάγραμμα 59: Παράθυρο ρυθμίσεων σάρωσης	67
Σχεδιάγραμμα 60: Επισημαίνεται μόνο το εύρος σάρωσης	69
Σχεδιάγραμμα 61: Παράθυρο ρυθμίσεων Rx	70
Σχεδιάγραμμα 62: Παράθυρο Ρυθμίσεων Υπογραφής	72
Σχεδιάγραμμα 63: Παράθυρο Ρυθμίσεων Γλώσσας	73
Σχεδιάγραμμα 64: Παράθυρο Ρυθμίσεων σύνδεσης	74

Σχεδιάγραμμα 65: Παράθυρο διαγνωστικού ελέγχου	75
Σχεδιάγραμμα 66: Παράθυρο πληροφοριών άδειας χρήσης	76
Σχεδιάγραμμα 67: Παράθυρο Πληροφοριών Συστήματος – iTero Element 2 Plus	77
Σχεδιάγραμμα 68: Παράθυρο ρυθμίσεων εξαγωγής - διαγραφή εξαγόμενων αρχείων	78
Σχεδιάγραμμα 69: Τραβήξτε απαλά το νέο περιβλήμα στη θέση του	79
Σχεδιάγραμμα 70: Νέο παράθυρο Σάρωσης που εμφανίζει μια κενή φόρμα Rx και τη γραμμή εργαλείων προόδου	80
Σχεδιάγραμμα 71: Νέο παράθυρο Σάρωσης	82
Σχεδιάγραμμα 72: Επιλογή της απαιτούμενης διαδικασίας	83
Σχεδιάγραμμα 73: Περιοχές Παραγγελίας και Επιλογών Σάρωσης – Διαδικασία Μοντέλου Μελέτης/iRecord	85
Σχεδιάγραμμα 74: Περιοχή παραγγελιών – Διαδικασία Invisalign	86
Σχεδιάγραμμα 75: Επιλογές Σάρωσης και περιοχές Διαγράμματος Δοντιών – Σταθερή Διαδικασία Αποκατάστασης	88
Σχεδιάγραμμα 76: Λίστα επιλογών θεραπείας σταθερής αποκατάστασης	89
Σχεδιάγραμμα 77: Παράθυρο ρυθμίσεων θεραπείας – Αποκατάσταση με Επένθετα	89
Σχεδιάγραμμα 78: Επιλεγμένο δόντι και περιοχή Πληροφοριών Θεραπείας – Αποκατάσταση με Επένθετο	90
Σχεδιάγραμμα 79: Παράθυρο ρυθμίσεων θεραπείας – Αποκατάσταση με Θήκη	91
Σχεδιάγραμμα 80: Περιοχή πρόσθετων πληροφοριών – Αποκατάσταση θήκης	92
Σχεδιάγραμμα 81: Επιλεγμένη περιοχή δοντιού και Πληροφοριών Θεραπείας – Αποκατάσταση με Θήκη	93
Σχεδιάγραμμα 82: Αντιγραφή ρυθμίσεων αποκατάστασης από ένα δόντι που απαιτεί τον ίδιο τύπο θεραπείας ..	93
Σχεδιάγραμμα 83: Παράθυρο ρυθμίσεων θεραπείας – Αποκατάσταση με Εμφύτευμα	94
Σχεδιάγραμμα 84: Εκτεταμένη περιοχή Τύπου Αποκατάστασης	95
Σχεδιάγραμμα 85: Εκτεταμένη περιοχή Θήκης	95
Σχεδιάγραμμα 86: Παράθυρο ρυθμίσεων θεραπείας – Αποκατάσταση γέφυρας	96
Σχεδιάγραμμα 87: Εύρος γέφυρας και δόντια που πρέπει να συμπεριληφθούν	96
Σχεδιάγραμμα 88: Λίστα επιλογών θεραπείας εντός γέφυρας	97
Σχεδιάγραμμα 89: Γέφυρα. αποκατάσταση – Ρυθμίσεις τεχνητού δοντιού	97
Σχεδιάγραμμα 90: Πρόσθετες πληροφορίες – Αποκατάσταση γέφυρας	98
Σχεδιάγραμμα 91: Επιλογές θεραπείας γέφυρας – Εμφύτευμα	99
Σχεδιάγραμμα 92: Εκτεταμένη περιοχή Τύπου Αποκατάστασης	99
Σχεδιάγραμμα 93: Εκτεταμένη περιοχή Θήκης	100
Σχεδιάγραμμα 94: Τύποι διαδικασιών Σχεδιασμού Εμφυτεύματος	101
Σχεδιάγραμμα 95: Διαδικασία Σχεδιασμού Εμφυτεύματος – Διάγραμμα Δοντιών για Χειρουργικό Οδηγό Υποστηριζόμενου Δοντιού	102
Σχεδιάγραμμα 96: Καθορισμός των δοντιών που πρέπει να εμφυτευτούν	103

Σχεδιάγραμμα 97: Παράθυρο Θέσης Εμφυτεύματος	103
Σχεδιάγραμμα 98: Υποστηρικτικά δόντια και δόντια προς εμφύτευση εμφανίζονται στις περιοχές Πληροφορίες Θεραπείας και Διάγραμμα Δοντιών	104
Σχεδιάγραμμα 99: Τύποι διαδικασιών Οδοντοστοιχιών/Αφαιρούμενων	105
Σχεδιάγραμμα 100: Καθορισμός των δοντιών που θα συμπεριληφθούν στην οδοντοστοιχία – Τύπος διαδικασίας Ολικής Οδοντοστοιχίας με Βάση Εμφυτεύματα	106
Σχεδιάγραμμα 101: Παράθυρο ρυθμίσεων Εμφυτεύματος	107
Σχεδιάγραμμα 102: Τύποι διαδικασιών Συσκευής	108
Σχεδιάγραμμα 103: Προσθήκη νέου ασθενούς	110
Σχεδιάγραμμα 104: Μήνυμα ότι υπάρχει ήδη ένας ασθενής με τα ίδια στοιχεία	110
Σχεδιάγραμμα 105: Περιοχή ασθενούς του παραθύρου New Scan (Νέα Σάρωση) – αναζήτηση υπάρχοντος ασθενούς	111
Σχεδιάγραμμα 106: Παράθυρο αναζήτησης ασθενούς με πεδίο αναζήτησης	111
Σχεδιάγραμμα 107: Κριτήρια αναζήτησης στο πεδίο αναζήτησης και λίστα των αντίστοιχων ασθενών	112
Σχεδιάγραμμα 108: Επιλογή του απαιτούμενου ασθενούς	112
Σχεδιάγραμμα 109: Ο επιλεγμένος ασθενής εμφανίζεται στην περιοχή Patient (Ασθενής) του παραθύρου New Scan (Νέα Σάρωση)	113
Σχεδιάγραμμα 110: Περιοχή ασθενούς του παραθύρου New Scan (Νέα Σάρωση) – επεξεργασία ασθενούς	113
Σχεδιάγραμμα 111: Επεξεργασία παραθύρου ασθενούς και κουμπί ενημέρωσης	114
Σχεδιάγραμμα 112: Μήνυμα ότι υπάρχει ήδη ένας ασθενής με τις ίδιες πληροφορίες	114
Σχεδιάγραμμα 113: Κουμπί εκκαθάρισης δεδομένων ασθενούς	115
Σχεδιάγραμμα 114: Εκκαθάριση μηνύματος επιβεβαίωσης	115
Σχεδιάγραμμα 115: Συνιστώμενη σειρά σάρωσης - κάτω γνάθος	116
Σχεδιάγραμμα 116: Καθοδήγηση για τη ράβδο	117
Σχεδιάγραμμα 117: Περιοχές με έλλειψη ανατομίας που εμφανίζονται με και χωρίς πρόσθετα σχόλια σάρωσης - μονόχρωμες	118
Σχεδιάγραμμα 118: Περιοχές με ελλιπή ανατομία που εμφανίζονται με και χωρίς πρόσθετη ανάδραση σάρωσης - λειτουργία χρώματος	118
Σχεδιάγραμμα 119: Το μοντέλο εμφανίζεται σε λειτουργία χρώματος και μονόχρωμη	119
Σχεδιάγραμμα 120: Πατήστε το αντίστοιχο τόξο ή αγγίξτε τα βέλη για να το επιλέξετε	120
Σχεδιάγραμμα 121: Εργαλεία επεξεργασίας	121
Σχεδιάγραμμα 122: Το μήνυμα ελλιπούς σάρωσης και τμήματα που λείπουν επισημαίνονται με κόκκινο χρώμα	123
Σχεδιάγραμμα 123: Κουμπί χρονοδιακόπτη σάρωσης στη γραμμή εργαλείων και ώρα σάρωσης	124
Σχεδιάγραμμα 124: Ειδοποίηση για ελλιπή στοιχεία θεραπείας	125
Σχεδιάγραμμα 125: Λείπουν πεδία που επισημαίνονται με κόκκινο χρώμα στην περιοχή Πληροφορίες Θεραπείας	125
Σχεδιάγραμμα 126: Παράθυρο Επιβεβαίωσης Αποστολής	126

Σχεδιάγραμμα 127: Πρόοδος Invisalign Outcome Simulator Pro που εμφανίζεται στην Προβολή	127
Σχεδιάγραμμα 128: Πρόοδος Invisalign Outcome Simulator Pro που εμφανίζεται στη σελίδα προφίλ του ασθενούς	127
Σχεδιάγραμμα 129: Επιλογή προγράμματος προβολής στον πίνακα Προηγούμενων Παραγγελιών στη σελίδα Παραγγελίες	128
Σχεδιάγραμμα 130: Επιλογή Προγράμματος Προβολής στη σελίδα προφίλ του ασθενούς	128
Σχεδιάγραμμα 131: Μοντέλο σε προβολή 1 παραθύρου	129
Σχεδιάγραμμα 132: Μοντέλο σε προβολή 2 παραθύρων	130
Σχεδιάγραμμα 133: Μοντέλο σε προβολή 5 παραθύρων	130
Σχεδιάγραμμα 134: Αφαίρεση περιβλήματος	132
Σχεδιάγραμμα 135: Οπτική επιφάνεια της ράβδου	132
Σχεδιάγραμμα 136: Τραβήξτε απαλά το νέο περίβλημα στη θέση του	132
Σχεδιάγραμμα 137: Σελίδα ασθενών	133
Σχεδιάγραμμα 138: Αναζήτηση ασθενούς	134
Σχεδιάγραμμα 139: Οι ασθενείς που ταιριάζουν με τα κριτήρια αναζήτησης εμφανίζονται	134
Σχεδιάγραμμα 140: Σελίδα προφίλ ασθενούς	135
Σχεδιάγραμμα 141: Σελίδα προφίλ ασθενούς - Επιλογή νέας σάρωσης	136
Σχεδιάγραμμα 142: Νέο παράθυρο σάρωσης με στοιχεία ασθενούς που έχουν ήδη συμπληρωθεί	137
Σχεδιάγραμμα 143: Σελίδα προφίλ ασθενούς - Προβολή επιλογής Rx	138
Σχεδιάγραμμα 144: Παράθυρο λεπτομερειών Rx	138
Σχεδιάγραμμα 145: Σελίδα προφίλ ασθενούς - Επιλογή προγράμματος Προβολής	139
Σχεδιάγραμμα 146: Η σάρωση εμφανίζεται στο πρόγραμμα Προβολής	140
Σχεδιάγραμμα 147: Η σελίδα παραγγελιών	142
Σχεδιάγραμμα 148: Στο παράθυρο Προόδου - επιλογές	142
Σχεδιάγραμμα 149: Παράθυρο προηγούμενων παραγγελιών - επιλογές	143
Σχεδιάγραμμα 150: Κουμπί παραγγελιών που ειδοποιεί μια επιστρεφόμενη παραγγελία	145
Σχεδιάγραμμα 151: Επιστρεφόμενη παραγγελία στο παράθυρο In Progress (Σε εξέλιξη)	145
Σχεδιάγραμμα 152: Σελίδα μηνυμάτων	146
Σχεδιάγραμμα 153: iTero TimeLapse - επιλογή των σαρώσεων για σύγκριση	149
Σχεδιάγραμμα 154: Το παράθυρο iTero TimeLapse που δείχνει τις επισημασμένες αλλαγές μεταξύ των σαρώσεων	150
Σχεδιάγραμμα 155: Περιοχή ενδιαφέροντος από την πρώτη σάρωση που εμφανίζεται στο παράθυρο κινούμενης εικόνας	151
Σχεδιάγραμμα 156: Το πεδίο ενδιαφέροντος από τη δεύτερη σάρωση εμφανίζεται στο παράθυρο κινούμενης εικόνας	151
Σχεδιάγραμμα 157: Επιλογές κλίμακας iTero TimeLapse	152

Σχεδιάγραμμα 158: Παράθυρο αξιολόγησης προόδου	154
Σχεδιάγραμμα 159: Εργαλεία επεξεργασίας	155
Σχεδιάγραμμα 160: Delete Segment tool (Εργαλείο Διαγραφής Τμήματος)	156
Σχεδιάγραμμα 161: Delete Selection tool (Εργαλείο Διαγραφής Επιλογής)	157
Σχεδιάγραμμα 162: Εργαλείο Επεκταμένη Διαγραφή Επιλογής	158
Σχεδιάγραμμα 163: Η επιλεγμένη περιοχή της ανατομίας διαγράφηκε	158
Σχεδιάγραμμα 164: Fill tool (Εργαλείο συμπλήρωσης)	159
Σχεδιάγραμμα 165: Οι περιοχές που απαιτούν σάρωση υπογραμμίζονται με κόκκινο - Εργαλείο Συμπλήρωσης	160
Σχεδιάγραμμα 166: Εργαλείο αυτόματου καθαρισμού	161
Σχεδιάγραμμα 167: Η σάρωση εμφανίζεται και το υπερβολικό υλικό φαίνεται	161
Σχεδιάγραμμα 168: Εργαλείο Eraser (Γόμα)	162
Σχεδιάγραμμα 169: Επιλογές εργαλείου Eraser (Γόμα)	162
Σχεδιάγραμμα 170: Σημειώστε την περιοχή που θέλετε να τροποποιήσετε	163
Σχεδιάγραμμα 171: Η επιλεγμένη περιοχή αφαιρέθηκε και το εργαλείο σάρωσης ενεργοποιήθηκε	163
Σχεδιάγραμμα 172: Η διαγραμμένη περιοχή σημειώνεται με κόκκινο χρώμα	164
Σχεδιάγραμμα 173: Συγκλεισιακό διάκενο μεταξύ των απέναντι δοντιών	165
Σχεδιάγραμμα 174: Επιλογές εύρους Συγκλεισιακού Διάκενου	166
Σχεδιάγραμμα 175: Το εργαλείο Occlusal Clearance (Συγκλεισιακό Διάκενο) και το υπόμνημα εμφανίζονται στο Viewer (πρόγραμμα Προβολής)	167
Σχεδιάγραμμα 176: Edge Trimming Εργαλείο Περικοπής Άκρων	168
Σχεδιάγραμμα 177: Επιλογές Edge Trimming Εργαλείου Περικοπής Άκρων	168
Σχεδιάγραμμα 178: Σημειώστε την περιοχή που πρέπει να αφαιρεθεί	169
Σχεδιάγραμμα 179: Η επιλεγμένη περιοχή επισημάνθηκε και το εικονίδιο επιβεβαίωσης ενεργοποιήθηκε	169
Σχεδιάγραμμα 180: Η επιλεγμένη περιοχή έχει καταργηθεί	170
Σχεδιάγραμμα 181: Πράσινο σημείο αναφοράς που επικεντρώνεται στο προετοιμασμένο δόντι	171
Σχεδιάγραμμα 182: Το εργαλείο διαχωρισμού εμφανίζεται με υψηλή ανάλυση	171
Σχεδιάγραμμα 183: Επιλογές εργαλείου Die Separation (διαχωρισμού)	172
Σχεδιάγραμμα 184: Η σάρωση εμφανίζεται σε χαμηλή ανάλυση	172
Σχεδιάγραμμα 185: Πριν από την επιλογή του διαχωρισμού	173
Σχεδιάγραμμα 186: Το προετοιμασμένο δόντι εμφανίζεται σε υψηλή ανάλυση	173
Σχεδιάγραμμα 187: Η οθόνη του μοντέλου μετακινείται στην προβολή δήξεως και μεγεθύνει το προετοιμασμένο δόντι	174
Σχεδιάγραμμα 188: Επιλογές εργαλείου Margin Line (εργαλείο Γραμμής Περιθωρίου)	175
Σχεδιάγραμμα 189: Η γραμμή περιθωρίου σημειώνεται στο προετοιμασμένο δόντι	175

Σχεδιάγραμμα 190: Επιλογές εργαλείου Margin Line (εργαλείο Γραμμής Περιθωρίου)	176
Σχεδιάγραμμα 191: Λειτουργία προβολής - με το εργαλείο Στιγμιότυπου	177
Σχεδιάγραμμα 192: Η μικρογραφία λήψης οθόνης εμφανίζεται μετά τη λήψη μιας οθόνης	177
Σχεδιάγραμμα 193: Στιγμιότυπο οθόνης με μια γραμμή εργαλείων σχολιασμών	178
Σχεδιάγραμμα 194: Γραμμή εργαλείων σχολιασμών	178
Σχεδιάγραμμα 195: Προσθήκη κειμένου στο στιγμιότυπο οθόνης	179
Σχεδιάγραμμα 196: Στιγμιότυπο οθόνης με σχολιασμούς	179
Σχεδιάγραμμα 197: Ειδοποίηση ότι τα στιγμιότυπα οθόνης και οι σχολιασμοί θα μεταφορτωθούν στο MyiTero ..	180
Σχεδιάγραμμα 198: Επιβεβαίωση για τους σχολιασμούς που απορρίπτονται	180
Σχεδιάγραμμα 199: Ειδοποίηση ότι τα στιγμιότυπα οθόνης και οι σχολιασμοί θα μεταφορτωθούν στο MyiTero ..	181
Σχεδιάγραμμα 200: Επιλογή για λήψη στιγμιότυπων οθόνης από τη σελίδα Orders (Παραγγελίες) στο MyiTero ..	181
Σχεδιάγραμμα 201: Ράβδος χωρίς περίβλημα	183
Σχεδιάγραμμα 202: Αφαιρέστε τους ακαθάριστους ρύπους χρησιμοποιώντας το CaviWipes1	184
Σχεδιάγραμμα 203: Αφαιρέστε τα σημάδια και τους λεκέδες χρησιμοποιώντας μια μαλακή βούρτσα τριχών	184
Σχεδιάγραμμα 204: Σκουπίστε την οπτική επιφάνεια της ράβδου με Ισοπροπυλική Αλκοόλη (IPA)	185
Σχεδιάγραμμα 205: Σκουπίζοντας τη iTero Element 2 βάση	187
Σχεδιάγραμμα 206: Σκουπίζοντας τη iTero Element Flex βάση	187
Σχεδιάγραμμα 207: Σκουπίζοντας τη iTero Element 2 Plus βάση με διαμόρφωση ιατρικού καροτσιού	187
Σχεδιάγραμμα 208: Σκουπίζοντας τη iTero Element 2 Plus βάση φορητής διαμόρφωσης	187
Σχεδιάγραμμα 209: Βούρτσισμα της iTero Element 2 βάσης	188
Σχεδιάγραμμα 210: Βούρτσισμα της iTero Element Flex βάσης	188
Σχεδιάγραμμα 211: Βούρτσισμα της iTero Element 2 Plus βάσης με διαμόρφωση ιατρικού καροτσιού	188
Σχεδιάγραμμα 212: Βούρτσισμα της iTero Element 2 Plus βάσης φορητής διαμόρφωσης	188

1 Εισαγωγή στα iTero Element 2, iTero Element Flex, και στα iTero Element 2 Plus συστήματα απεικόνισης

οι ενδοστοματικοί σαρωτές iTero Element 2 διατίθενται σε δύο διαμορφώσεις – ως τροχήλατη βάση και ως φορητός υπολογιστής (iTero Element Flex).

Η διαμόρφωση σαρωτή τροχήλατης βάσης iTero Element 2 προσφέρει ένα σύστημα όλα-σε-ένα, διαθέσιμο σε μια οθόνη με μια πλήρως διαδραστική οθόνη αφής και μια εύχρηστη ράβδο. Η τοπογραφία των δοντιών ενός ασθενούς μπορεί να προβληθεί στην οθόνη καθώς αυτά σαρώνονται και ο προσδιορισμός του βαθμού της οδοντικής σύγκλισης (δάγκωμα) μπορεί να αναλυθεί όταν ολοκληρωθεί η σάρωση.

Το iTero Element Flex έχει μια διαμόρφωση μόνο ως ράβδος με οποιοδήποτε φορητό υπολογιστή που να πληροί τις ελάχιστες απαιτήσεις του συστήματός μας, παρέχοντάς σας απόλυτη κινητικότητα και ελευθερία να παρέχετε αποκλειστική φροντίδα, όπου κι αν επιλέξετε να δείτε τους ασθενείς.

Η iTero Element 2 Plus οικογένεια των συστημάτων απεικόνισης είναι η τελευταία γενιά ενδοστοματικών σαρωτών της Align Technology, οι οποίοι διατίθενται σε δύο διαμορφώσεις – ως ιατρικό καρότσι και ως φορητός υπολογιστής.

Η φωτεινή οθόνη αφής full HD έχει ευρείες γωνίες οπτικοποίησης για μια καθηλωτική και συναρπαστική εμπειρία και η ισχυρή υπολογιστική ισχύ της επιτρέπει μια πιο ομαλή και διαισθητική εμπειρία σάρωσης. Η εργονομία και η κομψότητα του ιατρικού καροτσιού θα εμπλουτίσουν την εμπειρία σας και θα βελτιώσουν την εικόνα της εταιρείας σας. Η φορητή διαμόρφωση, με το αποκλειστικό της τρόλεϊ, επιτρέπει την επαγγελματική και βολική φορητότητα εντός γραφείου.

Αυτό το σύστημα όλα-σε-ένα έχει σχεδιαστεί για να μεταφέρει την εμπειρία του ασθενούς και την παραγωγικότητά σας στο επόμενο επίπεδο, βοηθώντας τελικά να αναπτύξετε την πρακτική σας, ενώ διευκολύνει τα πράγματα.

Ανατρέξτε στον ιστότοπό μας <http://www.itero.com> για να μάθετε πώς η υπηρεσία iTero Service μπορεί να βελτιώσει την επιχείρησή σας αυξάνοντας την ικανοποίηση του ασθενούς, βελτιώνοντας την αποτελεσματικότητα του γραφείου σας.

1.1 Προβλεπόμενος σκοπός/Προβλεπόμενη χρήση

Τα συστήματα iTero Element 2, iTero Element Flex και iTero Element 2 Plus είναι ενδοστοματικοί σαρωτές με τα ακόλουθα χαρακτηριστικά και προβλεπόμενη χρήση:

- Η λειτουργία οπτικής αποτύπωσης (CAD/CAM) της ρύθμισης ενδείκνυται για χρήση με στόχο την καταγραφή των τοπογραφικών εικόνων των δοντιών και των ιστών του στόματος. Τα δεδομένα που παράγονται από το iTero μπορούν να χρησιμοποιηθούν συνδυαστικά με οδοντιατρικές συσκευές (π.χ. νάρθηκες, σιδεράκια, συσκευές κλπ.) και με διάφορα άλλα εξαρτήματα.
- Το λογισμικό iTero χρησιμοποιείται με τον σαρωτή iTero για τη λήψη 3D ψηφιακών αποτυπωμάτων των δοντιών, των μαλακών ιστών και των δομών του στόματος και τη σχέση του δαγκώματος. Το λογισμικό ελέγχει την επεξεργασία των δεδομένων, διευκολύνοντας την ενσωμάτωση και την εξαγωγή τους για την κατασκευή CAD/CAM (σχεδίαση υποβοηθούμενη από υπολογιστή) οδοντικών αποκαταστάσεων, ορθοδοντικών συσκευών, στηριγμάτων και εξαρτημάτων. Εκτός από τα δεδομένα σάρωσης, διάφορες πληροφορίες για τον ασθενή και την περίπτωση μπορούν να εισαχθούν/εξαχθούν ή να χρησιμοποιηθούν για σκοπούς προσομοίωσης. Διαθέτει επίσης λειτουργίες για την επαλήθευση και τη συντήρηση του συστήματος οι οποίες χρησιμεύουν ως εργαλείο διαχείρισης παραγγελιών.

1.2 Ενδείξεις χρήσης

Οι σαρωτές iTero Element ενδείκνυνται για χρήση στον προγραμματισμό και την παρακολούθηση ορθοδοντικής θεραπείας, στον σχεδιασμό αποκαταστατικής θεραπείας ή/και στη συνήθη οδοντιατρική αξιολόγηση.

1.3 Αντενδείξεις

Για τα άτομα που έχουν διαγνωστεί με επιληψία, υπάρχει κίνδυνος επιληπτικού σοκ από το φως που αναβοσβήνει ο σαρωτής iTero. Αυτά τα άτομα πρέπει να αποφεύγουν κάθε επαφή με τα μάτια με το φως που αναβοσβήνει που σχετίζεται με το σύστημα κατά τη λειτουργία.

1.4 Προβλεπόμενος πληθυσμός ασθενών

Το σύστημα μπορεί να χρησιμοποιηθεί σε ασθενείς που ταξινομούνται ως Προέφηβοι, Έφηβοι και Ενήλικες

1.5 Προβλεπόμενοι χρήστες

Το σύστημα λειτουργεί ως ιατρική συσκευή συνταγογράφησης και πρέπει να χρησιμοποιείται μόνο από ειδικευμένους παρόχους υγείας.

1.6 Περιβάλλον χρήσης

Επαγγελματική Υγειονομική περίθαλψη και Υγειονομική περίθαλψη στο Σπίτι.

1.7 Κλινικά πλεονεκτήματα

Οι ψηφιακές αποτυπώσεις βελτιώνουν την άνεση του ασθενούς και την ταχύτητα της διαδικασίας σε σύγκριση με τις συμβατικές αποτυπώσεις.

1.8 iTerо Element 2 και iTerо Element 2 Plus υλισμικού

Ο iTerо Element 2 σαρωτής διατίθεται σε δύο μοντέλα:

- [Διαμόρφωση τροχήλατης βάσης iTerо Element2](#)
- [iTerо Element Flex](#)

Ο iTerо Element 2 Plus σαρωτής διατίθεται σε δύο διαμορφώσεις:

- [iTerо Element 2 Plus διαμόρφωση ως ιατρικό καρότσι](#)
- [iTerо Element 2 Plus φορητή διαμόρφωση](#)

1.8.1 Διαμόρφωση τροχήλατης βάσης iTerо Element2

Εμπρόσθια όψη του συστήματος



- A Οθόνη αφής Full HD
- B Διακόπτης τροφοδοσίας
- C Τροφοδοσία LED
- D Ράβδος
- E Βάση
- F Τροχήλατη βάση

Σχεδιάγραμμα 1: Πρόσθια όψη του ενδοστοματικού σαρωτή iTero Element 2

Πίσω όψη του συστήματος



- A Σύνδεσμος ράβδου
- B Καλώδιο ράβδου
- C Καλώδιο τροφοδοσίας οθόνης

Σχεδιάγραμμα 2: Οπίσθια όψη του ενδοστοματικού σαρωτή iTero Element 2

1.8.2 iTero Element Flex



- A Φορητός υπολογιστής με οθόνη αφής
- B Διανομέας πολλαπλών θυρών iTero Element Flex
- C Ράβδος και βάση

Σχεδιάγραμμα 3: iTero Element Flex ενδοστοματικός σαρωτής

1.8.3 iTero Element 2 Plus διαμόρφωση ως ιατρικό καρότσι

Πρόσθια όψη



- A Οθόνη αφής Full HD
- B Διακόπτης τροφοδοσίας
- C Κύρια λαβή
- D Ράβδος
- E Βάση
- F Τροχήλατη βάση

Σχεδιάγραμμα 4: Πρόσθια όψη του iTero Element 2 Plus ενδοστοματικού σαρωτή διαμορφωμένου ως ιατρικό καρότσι

Πίσω όψη

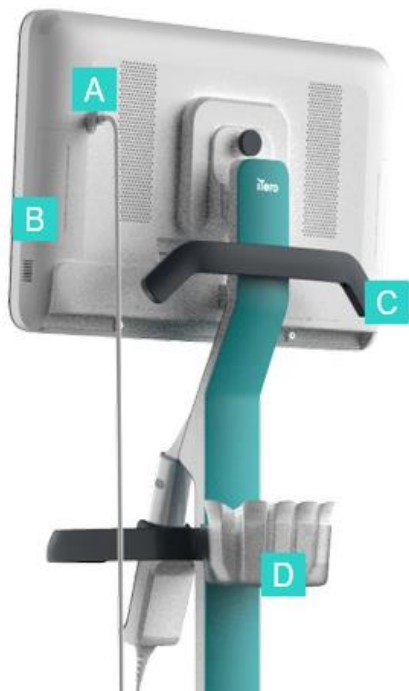

- A Σύνδεσμος ράβδου
- B Πίνακας διαγνωστικών (μόνο για σκοπούς Υποστήριξης)
- C Άνω λαβή
- D Καλάθι νέων περιβλημάτων

Σχεδιάγραμμα 5: Πίσω όψη iTero Element 2 Plus του του ενδοστοματικού σαρωτή διαμόρφωσης ως ιατρικό καρότσι

1.8.4 iTero Element 2 Plus φορητή διαμόρφωση

Πρόσθια όψη



- A Υπολογιστική μονάδα οθόνης αφής full HD
- B Ράβδος
- C Βάση

Σχεδιάγραμμα 6: Πρόσθια όψη του iTero Element 2 Plus του ενδοστοματικού σαρωτή φορητής διαμόρφωσης

Πίσω όψη

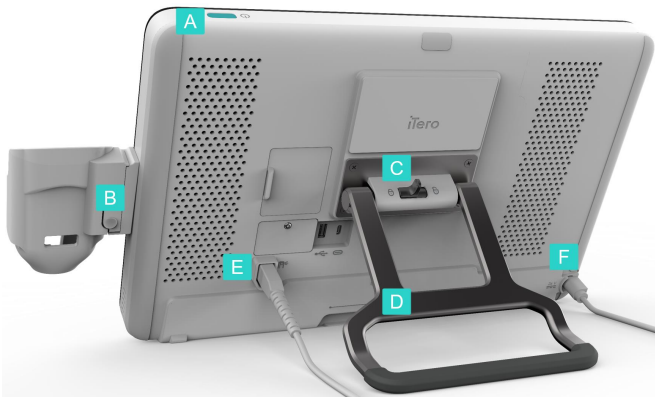

- A** Διακόπτης τροφοδοσίας
- B** Κουμπί απελευθέρωσης βάσης
- C** Γάντζος ασφάλειας
- D** Λαβή/βάση μεταφοράς
- E** Καλώδιο ράβδου
- F** Καλώδιο τροφοδοσίας ρεύματος

Σχεδιάγραμμα 7: Πίσω όψη του iTero Element 2 Plus του ενδοστοματικού σαρωτή φορητής διαμόρφωσης

1.8.5 iTero Element ράβδος



- A** Προστατευτικό περίβλημα μιας χρήσης
- B** Πλαίσιο αφής
- C** Πλευρικά κουμπιά: Σάρωση, ενεργοποίηση/απενεργοποίηση, ενεργοποίηση πλαισίου αφής
- D** Αεραγωγοί
- E** Αποσπώμενο καλώδιο ράβδου με υποδοχή USB

Σχεδιάγραμμα 8: iTero Element ράβδος

1.8.5.1 Περιβλήματα ράβδων

Υπάρχουν 2 τύποι περιβλημάτων ράβδων:

- **Προστατευτικό περίβλημα (μπλε)** Χρησιμοποιείται όταν ο σαρωτής δεν χρησιμοποιείται, για την προστασία της οπτικής επιφάνειας της ράβδου.
- **Περίβλημα μίας χρήσης:** Χρησιμοποιείται κατά τη σάρωση. Πριν από τη σάρωση του ασθενούς, προσαρτήστε ένα νέο περίβλημα μίας χρήσης, όπως περιγράφεται στην [Εφαρμόζοντας ένα περίβλημα ράβδου](#).

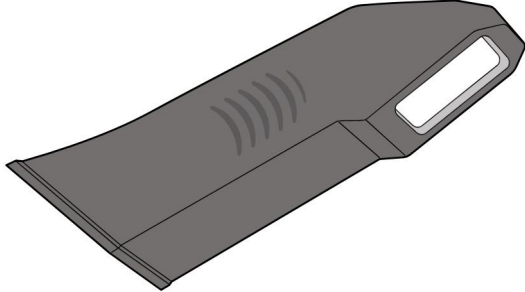

Σχεδιάγραμμα 9: Προστατευτικό περίβλημα

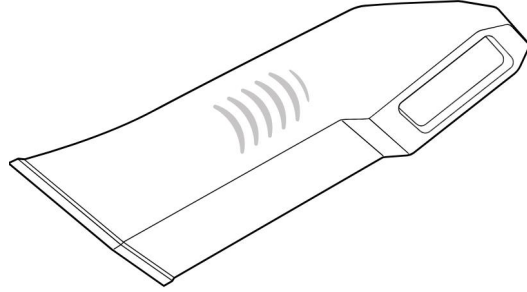

Σχεδιάγραμμα 10: Προστατευτικό περίβλημα μίας χρήσης

1.9 Σχετικά με αυτό το εγχειρίδιο

Αυτό το εγχειρίδιο χρήσης παρέχει γενικές πληροφορίες και μια επισκόπηση των iTero Element 2, iTero Element Flex, και iTero Element 2 Plus των και του λογισμικού των ενδοστοματικών σαρωτών. .

Επιπλέον, αυτό το εγχειρίδιο περιγράφει πώς να συναρμολογήσετε το σύστημα, να εγκαταστήσετε το λογισμικό σε iTero Element Flex συστήματα, να ξεκινήσετε και να κλείσετε το σύστημα, να καθαρίσετε και να απολυμάνετε το σύστημα και πώς να αντικαταστήσετε το περίβλημα της ράβδου μεταξύ των ασθενών.

2 Οδηγίες συναρμολόγησης

Αυτή η ενότητα περιγράφει πώς να συναρμολογήσετε το νέο σας σαρωτή.

- [Συναρμολόγηση του iTero Element 2 σαρωτή](#)
- [Συναρμολόγηση του iTero Element Flex σαρωτή](#)
- [Συναρμολόγηση του σαρωτή iTero Element 2 Plus – διαμόρφωση ιατρικού καροτσιού](#)
- [Συναρμολόγηση του iTero Element 2 Plus σαρωτή – ως ιατρικό καρότσι](#)

2.1 Συναρμολόγηση του iTero Element 2 σαρωτή

Ακολουθήστε τις παρακάτω οδηγίες για τη συναρμολόγηση του iTero Element 2 σαρωτή διαμόρφωσης τροχήλατης βάσης.



Τροφοδοσία
AC



Μπαταρία



Κλικ



Συνεχές
ρεύμα (DC)



Κουμπί
ενεργοποίησης



Ράβδος



Απαιτούνται 2 άτομα
για την εγκατάσταση

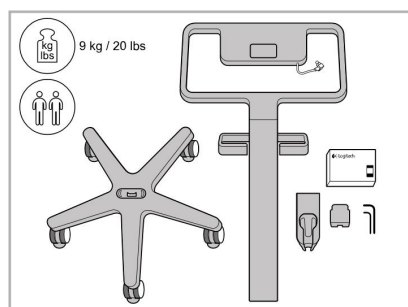
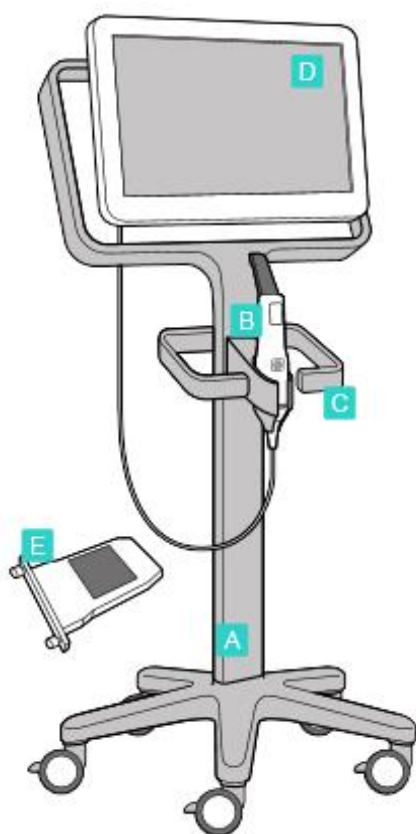

1. Ελέγξτε τα περιεχόμενα των
κουτιών.

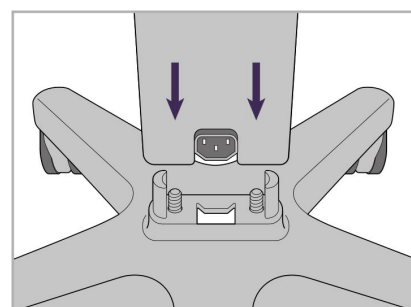

2. Συνδέστε τον στύλο στη τροχήλατη
βάση.

- A Τροχήλατη βάση
- B Ράβδος με καλώδιο
- C Βάση ράβδου
- D HD οθόνη αφής
- E Εξωτερική μπαταρία

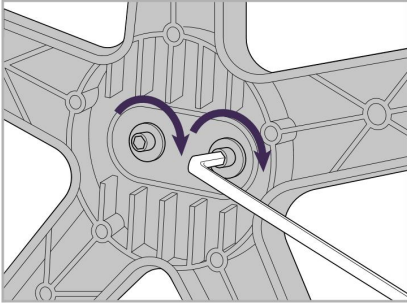

3. Σφίξτε τις δύο βίδες Allen χρησιμοποιώντας το μεγαλύτερο κλειδί Allen.

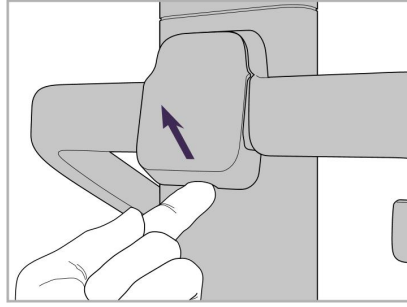

4. Αφαιρέστε το κάλυμμα από το πίσω μέρος της λαβής.

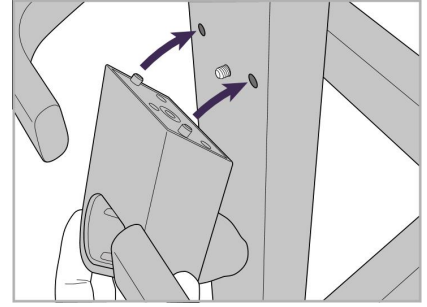

5. Συνδέστε τη βάση της ράβδου στο εμπρόσθιο μέρος της τροχήλατης βάσης.

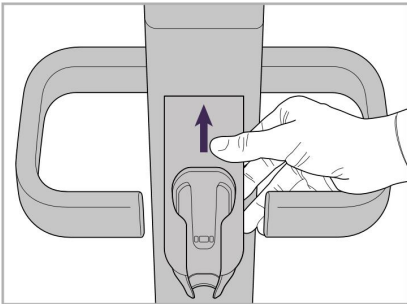

6. Κρατήστε τη βάση.

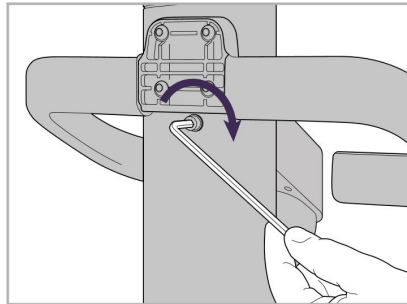

7. Σφίξτε το πίσω μέρος της βάσης με τη βίδα Allen χρησιμοποιώντας το μικρότερο κλειδί Allen.

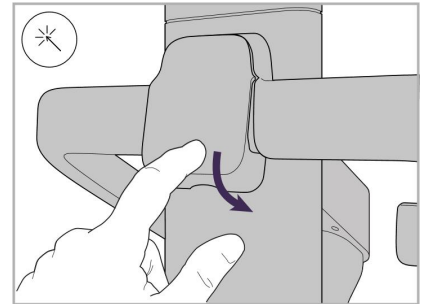

8. Επανατοποθετήστε το κάλυμμα πίσω από τη λαβή.

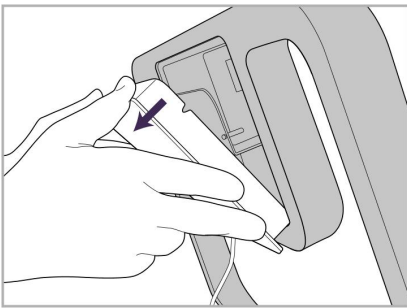

9. Αφαιρέστε το μαγνητικό κάλυμμα από το πίσω μέρος του σκελετός τροχήλατης βάσης.

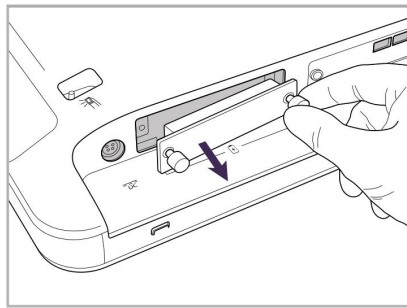

10. Χαλαρώστε τις βίδες και αφαιρέστε το κάλυμμα της μπαταρίας.

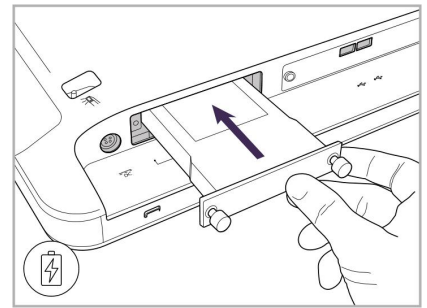

11. Σύρετε την μπαταρία στην υποδοχή της μπαταρίας και σφίξτε τις βίδες.

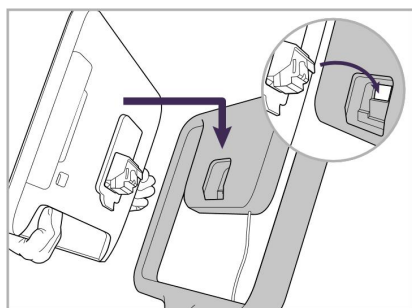

12. Σηκώστε την οθόνη αφής για να την τοποθετήσετε.

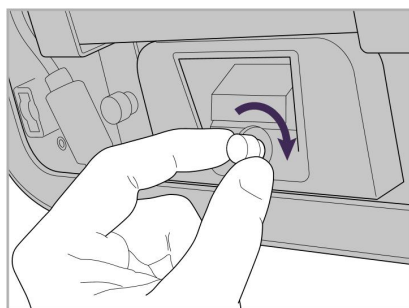

13. Γυρίστε το σαρωτή και σφίξτε τη βίδα για να στερεώσετε την οθόνη.

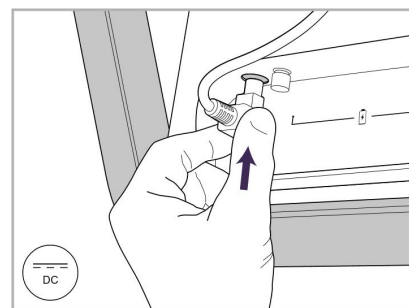

14. Συνδέστε το καλώδιο τροφοδοσίας στη θύρα με την ετικέτα DC, όπως φαίνεται στην επόμενη εικόνα.

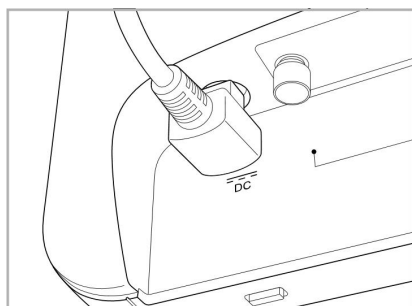

Το καλώδιο τροφοδοσίας έχει τοποθετηθεί

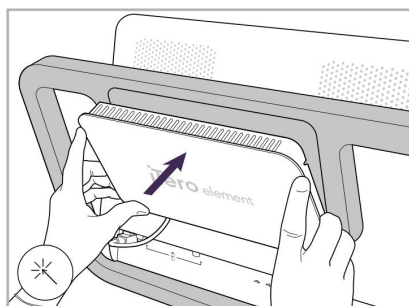

15. Τοποθετήστε το μαγνητικό οπίσθιο κάλυμμα

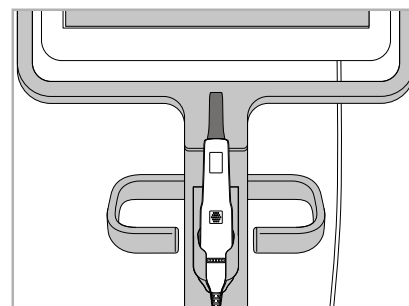

16. Τοποθετήστε τη ράβδο στη βάση.

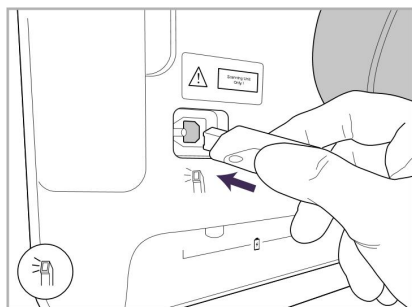

17. Συνδέστε το καλώδιο των ράβδων στο πίσω μέρος της οθόνης αφής.

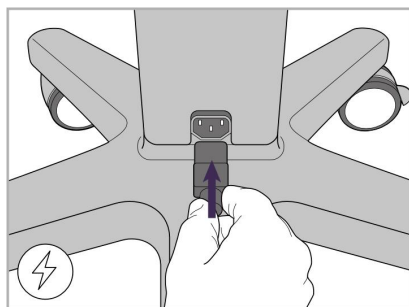

18. Συνδέστε το καλώδιο τροφοδοσίας στο κάτω μέρος της τροχήλατης βάσης.

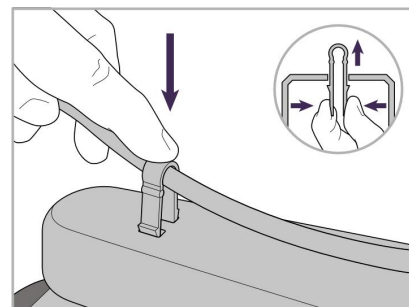

19. Ασφαλίστε το καλώδιο στο κάτω μέρος της τροχήλατης βάσης με το κλιπ.

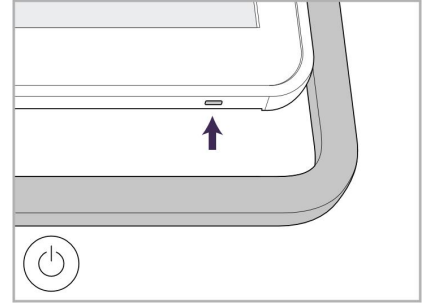
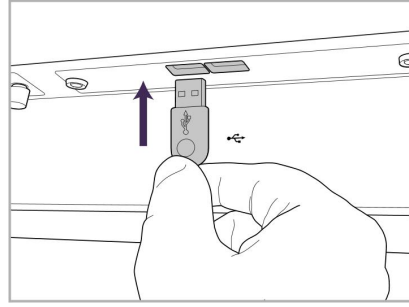
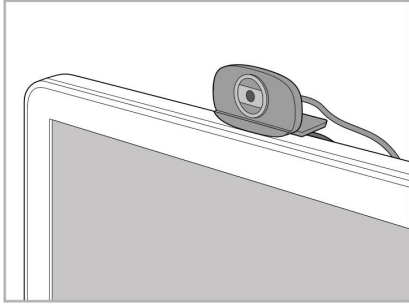

20. Τοποθετήστε την web κάμερα στην οθόνη αφής για απομακρυσμένη εκπαίδευση ή συνεδρίες υποστήριξης.
21. Συνδέστε την κάμερα web στη θύρα USB στο κάτω μέρος της οθόνης αφής.
22. Συνδέστε το καλώδιο τροφοδοσίας στην πρίζα εναλλασσόμενου ρεύματος και στη συνέχεια πατήστε το κουμπί λειτουργίας για να ενεργοποιήσετε το σαρωτή.

2.2 Συναρμολόγηση του iTero Element Flex σαρωτή

Ακολουθήστε τις παρακάτω οδηγίες για τη συναρμολόγηση του iTero Element Flex σαρωτή.

- A** Καλώδιο τροφοδοσίας και διανομέα
- B** Βάση
- C** Ράβδος και καλώδιο ράβδου
- D** Καλώδιο USB για σύνδεση φορητού υπολογιστή και θύρας

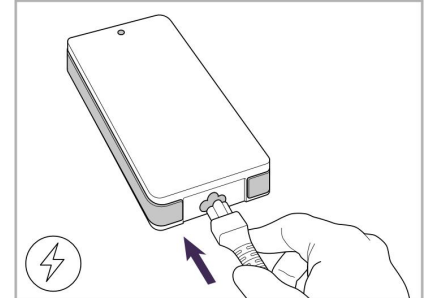
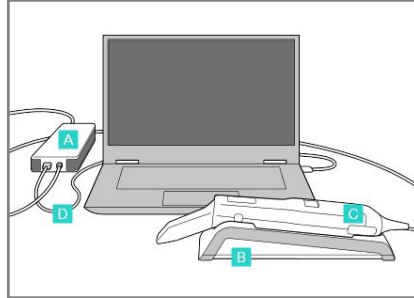

1. Τοποθετήστε τη ράβδο στη βάση.

2. Συνδέστε το καλώδιο τροφοδοσίας στον διανομέα.

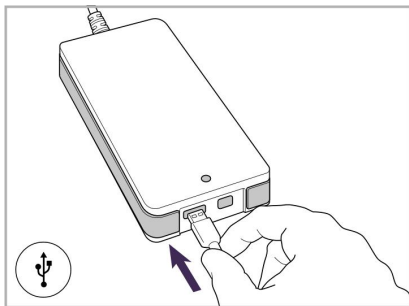

3. Συνδέστε το καλώδιο USB στον διανομέα.

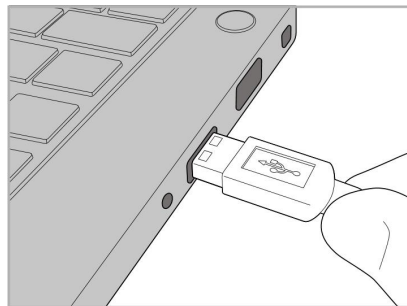

4. Συνδέστε το καλώδιο USB στον φορητό υπολογιστή.

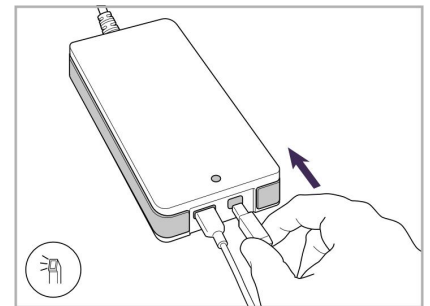

5. Συνδέστε το καλώδιο της ράβδου στον διανομέα.

6. Συνδέστε το καλώδιο τροφοδοσίας του διανομέα στην πρίζα ρεύματος.

Σημειώσεις:

- Ο διανομέας πρέπει να είναι συνεχώς συνδεδεμένος με μια επιτοίχια πρίζα AC.
- Ο φορητός υπολογιστής πρέπει να είναι συνδεδεμένος σε μια πρίζα εναλλασσόμενου ρεύματος για ενδοστοματική σάρωση.

2.2.1 Εγκατάσταση του λογισμικού iTero Element Flex - διαμόρφωση

Τα νέα iTero Element 2 συστήματα έρχονται με το λογισμικό εγκατεστημένο, αλλά ο χρήστης πρέπει να κατεβάσει και να εγκαταστήσει το λογισμικό σε iTero Element Flex συστήματα.

Σημειώσεις:

- Σημείωση: Πριν εγκαταστήσετε το λογισμικό iTero, εγκαταστήστε όλες τις διαθέσιμες ενημερώσεις των Windows. Οι καινούριοι υπολογιστές με λειτουργικό Windows πρέπει να θέτουν αυτόματα σε εφαρμογή τις ενημερώσεις.

- Βεβαιωθείτε ότι έχει εγκατασταθεί ένα από τα ακόλουθα συμβατά προγράμματα προστασίας από ιούς: Norton, McAfee ή ESET.

Για σωστή εγκατάσταση λογισμικού και διαμόρφωση του iTero Element Flex συστήματος, βεβαιωθείτε ότι έχετε τα εξής:

- Η ράβδος είναι ασφαλής στη βάση και συνδέεται στο διανομέα
- Ο διανομέας συνδέεται με το φορητό υπολογιστή
- Ο φορητός υπολογιστής είναι συνδεδεμένος στην επιτοίχια πρίζα κατά τη διάρκεια εγκατάστασης του λογισμικού

Για να εγκαταστήσετε το λογισμικό iTero:

1. Εγκαταστήστε όλες τις διαθέσιμες ενημερώσεις των Windows.
 - a. Για να ελέγξετε τις ενημερώσεις των Windows, ανοίξτε το παράθυρο *Ρυθμίσεις των Windows* (Winkey + I) και κάντε κλικ στην επιλογή **Ενημέρωση & Ασφάλεια (Update & Security)**.
 - b. Κάντε κλικ στο **Ενημερώσεις Windows**.
 - c. Κάντε κλικ στην επιλογή **Έλεγχος για ενημερώσεις για** να δείτε εάν υπάρχουν διαθέσιμες νέες ενημερώσεις.
2. Στα εγγεγραμμένα Εισερχόμενα ηλεκτρονικού ταχυδρομείου, αναζητήστε το μήνυμα ηλεκτρονικού ταχυδρομείου Το iTero σας εστάλη, το οποίο περιλαμβάνει τις οδηγίες λήψης.
3. Κάντε κλικ στο σύνδεσμο για να μεταβείτε στη σελίδα λήψης λογισμικού ή να περιηγηθείτε στο download.itero.com.
4. Στην ιστοσελίδα, κάντε κλικ στο κουμπί **Get Started (Ξεκινώντας)**. Θα γίνει λήψη του αρχείου **FirstTimeInstaller.exe**.
5. Τρέξτε το ληφθέν αρχείο εγκατάστασης και ακολουθήστε τις οδηγίες στην οθόνη για να ολοκληρώσετε την εγκατάσταση του λογισμικού iTero.

Εμφανίζεται η οθόνη *καλωσορίσματος*. Συνεχίστε όπως περιγράφεται στην [Καταχώρηση του σαρωτή - Διαδικασία Εξατομίκευσης](#).

2.3 Συναρμολόγηση του σαρωτή iTero Element 2 Plus – διαμόρφωση ιατρικού καροτσιού

Η συσκευασία του σαρωτή έχει σχεδιαστεί με τρόπο που παρέχει μια απλή και εύκολη διαδικασία συναρμολόγησης.

Ακολουθήστε τις παρακάτω οδηγίες για τη συναρμολόγηση του σαρωτή.

Επικοινωνήστε με την Υποστήριξη iTero για επιπλέον βοήθεια.

- A** 2x κλειδιά Allen
(στον άσπρο αφρό πάνω από τον άξονα)
- B** Άξονας
- C** Τροχήλατη βάση
- D** Κύρια λαβή
(στο κουτί με τα αξεσουάρ)
- E** Καλάθι νέων περιβλημάτων
(στο κουτί με τα αξεσουάρ)
- F** Άνω λαβή
(στο κουτί με τα αξεσουάρ)
- G** Υπολογιστική μονάδα οθόνης αφής full HD
- H** Βάση
- I** Ράβδος
- J** Καλώδιο τροφοδοσίας ρεύματος
- K** Web Κάμερα
- L** Διακόπτης τροφοδοσίας

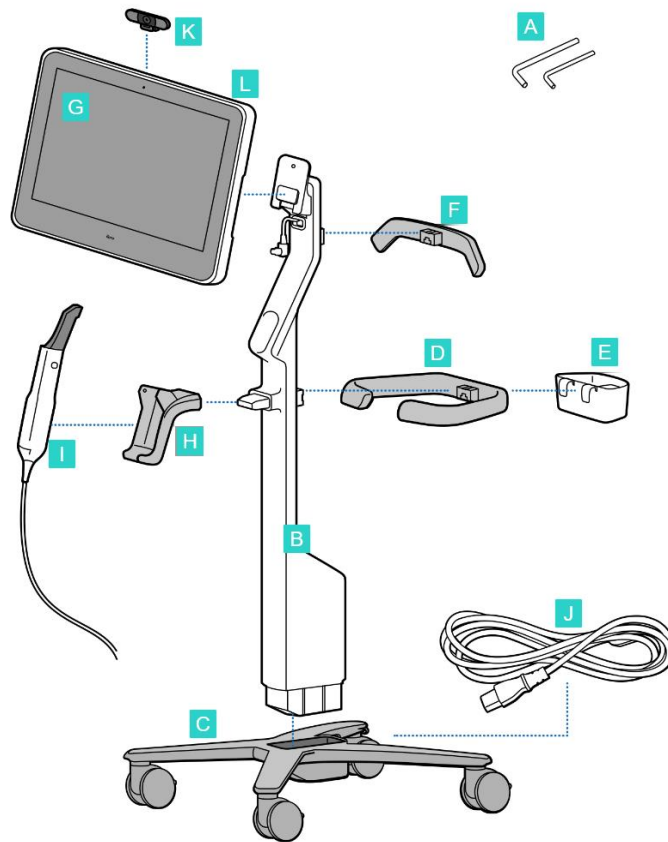

Σημείωση: Εάν εντοπιστεί ζημιά στο σύστημα ή στα εξαρτήματα, μην συναρμολογήσετε ή χρησιμοποιήσετε τον σαρωτή και επικοινωνήστε με την υποστήριξη iTero.

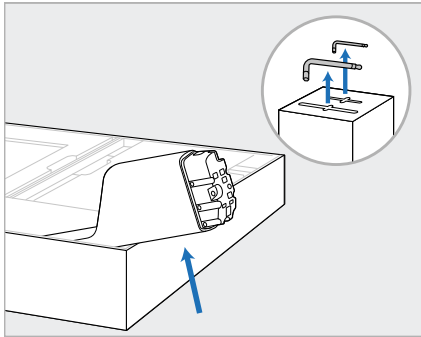

1. Αφαιρέστε όλα τα καλύμματα από φελιζόλ από το κουτί.
Σημείωση: Τα δύο κλειδιά Allen (A) βρίσκονται στην κορυφή του φελιζόλ που καλύπτει τον άξονα (B).

2. Σηκώστε τον άξονα (B), τραβήξτε τον ελαφρώς και στηρίξτε τον στο πλάι του κουτιού.

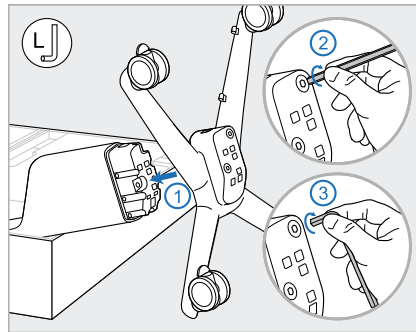

3. Συνδέστε την τροχήλατη βάση (C) στο άκρο του άξονα (B) και σφίξτε χρησιμοποιώντας πρώτα τη μακρύτερη πλευρά του μεγάλου κλειδιού Allen και στη συνέχεια τη μικρότερη πλευρά.

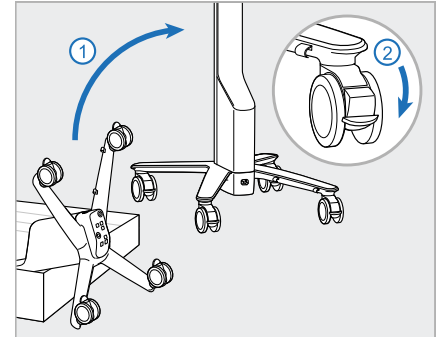

4. Μετακινήστε τη τροχήλατη βάση σε όρθια θέση και στερεώστε τουλάχιστον 2 τροχούς.

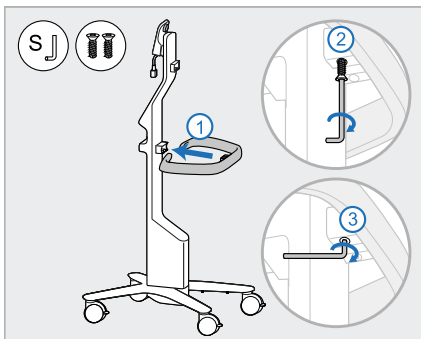

5. Αφαιρέστε την κύρια λαβή (D) και τις 2 βίδες από το κουτί με τα αξεσουάρ.
Συνδέστε την κύρια λαβή και σφίξτε χρησιμοποιώντας πρώτα τη μακρύτερη πλευρά του μικρού κλειδιού Allen και στη συνέχεια τη μικρότερη πλευρά.

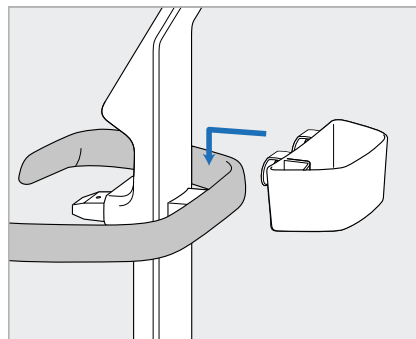

6. Αφαιρέστε το καλάθι περιβλημάτων (E) από το κουτί με τα αξεσουάρ και τοποθετήστε το στο πίσω μέρος της κύριας λαβής (D).

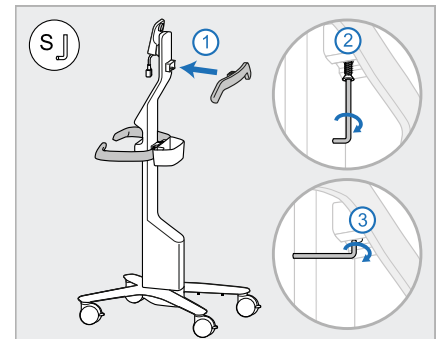

7. Αφαιρέστε την επάνω λαβή (F) από το κουτί αξεσουάρ και αφαιρέστε το πώμα για να αποκτήσετε πρόσβαση στη βίδα.
8. Συνδέστε την επάνω λαβή (F) στον άξονα (B) και σφίξτε χρησιμοποιώντας πρώτα τη μακρύτερη πλευρά του μικρού κλειδιού Allen και στη συνέχεια τη μικρότερη πλευρά.

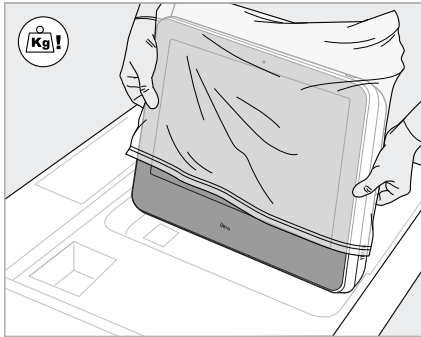

9. Αφαιρέστε προσεκτικά την υπολογιστική μονάδα (G) από το προστατευτικό της περιτύλιγμα.
Σημείωση: Η υπολογιστική μονάδα είναι βαριά και πρέπει να σηκωθεί προσεκτικά.

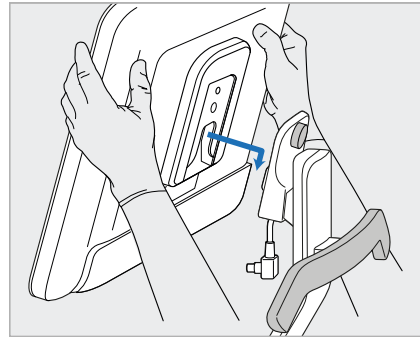

10. Σταθείτε πίσω από την τροχήλατη βάση, τοποθετήστε την οθόνη αφής (G) στο μεταλλικό μεντεσέ και πιέστε προς τα κάτω.
Σημείωση: Βεβαιωθείτε ότι η υπολογιστική μονάδα δεν πιέζει το καλώδιο της οθόνης. Αν συμβεί αυτό, μετακινήστε το καλώδιο στο πλάι.

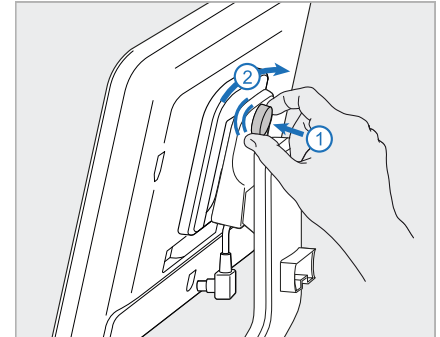

11. Συνδέστε την υπολογιστική μονάδα (G) πιέζοντας και σφίγγοντας τη βίδα.

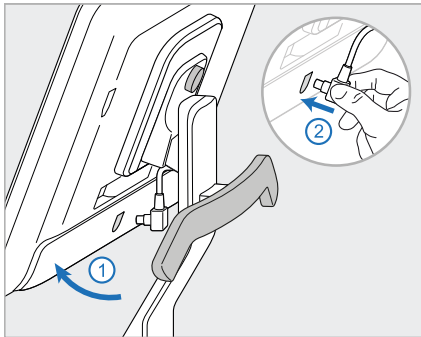

12. Εάν ο σύνδεσμος του καλωδίου είναι καλυμμένος, αφαιρέστε το κάλυμμα.
Γείρετε την οθόνη προς τα πάνω και συνδέστε το καλώδιο της οθόνης.

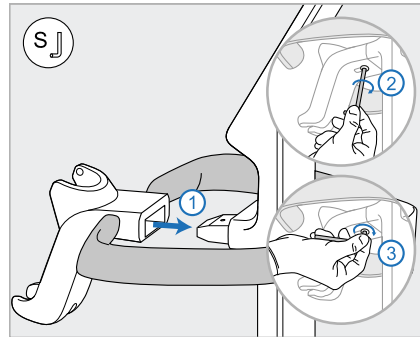

13. Συνδέστε τη βάση (H) στον άξονα (B) και σφίξτε χρησιμοποιώντας πρώτα τη μακρύτερη πλευρά του μικρού κλειδιού Allen και στη συνέχεια τη μικρότερη πλευρά.

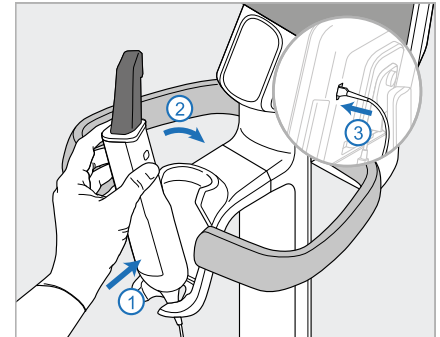

14. Τοποθετήστε τη βάση της ράβδου (I) στη βάση (H) και μετά ασκήστε ελαφρά πίεση για να βεβαιωθείτε ότι η ράβδος έχει εισαχθεί πλήρως και ότι έχει ασφαλίσει στη βάση.
15. Συνδέστε το καλώδιο της ράβδου στο πίσω μέρος της οθόνης (G).

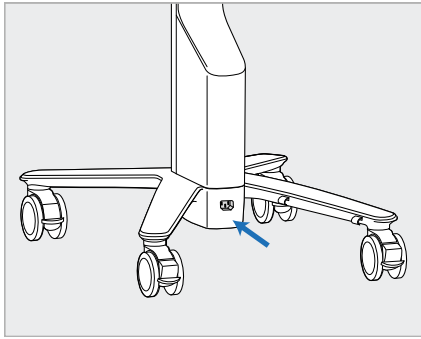

16. Συνδέστε το καλώδιο τροφοδοσίας (J) στο κάτω μέρος της τροχήλατης βάσης.

ΠΡΟΕΙΔΟΠΟΙΗΣΗ:

Χρησιμοποιείτε μόνο το παρεχόμενο καλώδιο τροφοδοσίας, το οποίο έχει προστατευτικό καλώδιο γείωσης.

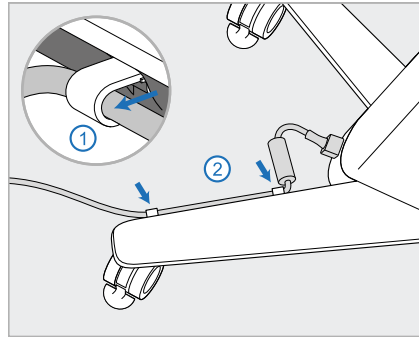

17. Ασφαλίστε το καλώδιο τροφοδοσίας (J) στα δύο κλιπ καλωδίων, βεβαιωθείτε ότι έχει τοποθετηθεί πλήρως.

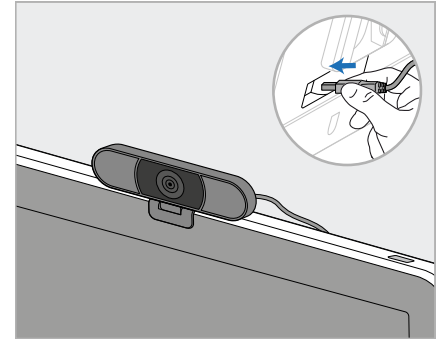

18. Για απομακρυσμένες εκπαιδεύσεις ή συνεδρίες υποστήριξης, τοποθετήστε την κάμερα διαδικτύου (K) στην οθόνη αφής και, στη συνέχεια, συνδέστε τη στη θύρα USB στο πίσω μέρος της οθόνης.
Σημείωση: Η διαδικτυακή κάμερα πρέπει να αποσυνδεθεί μετά από κάθε συνεδρία εκπαίδευσης ή υποστήριξης.

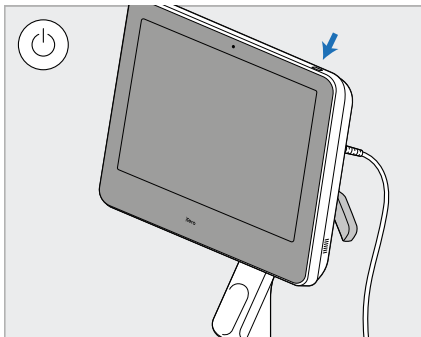

19. Συνδέστε το καλώδιο τροφοδοσίας (J) σε μια πρίζα και, στη συνέχεια, πατήστε το κουμπί λειτουργίας (L) για να ενεργοποιήσετε το σαρωτή.

Σημειώσεις:

- Πάντα να επιστρέφετε τη ράβδο στη βάση μετά από κάθε χρήση.
- Η ράβδος, η βάση και άλλα στοιχεία του συστήματος πρέπει να καθαρίζονται και να απολυμαίνονται πριν από κάθε ασθενή, όπως περιγράφεται στην [Φροντίδα και συντήρηση](#).
- Βεβαιωθείτε ότι ο σαρωτής είναι τοποθετημένος σε σημείο όπου μπορεί εύκολα να αποσυνδεθεί από την πρίζα.

Για να αφαιρέσετε τη ράβδο από τη βάση, τραβήξτε πρώτα το πάνω μέρος της ράβδου προς το μέρος σας και στη συνέχεια αφαιρέστε τη απαλά από τη βάση.

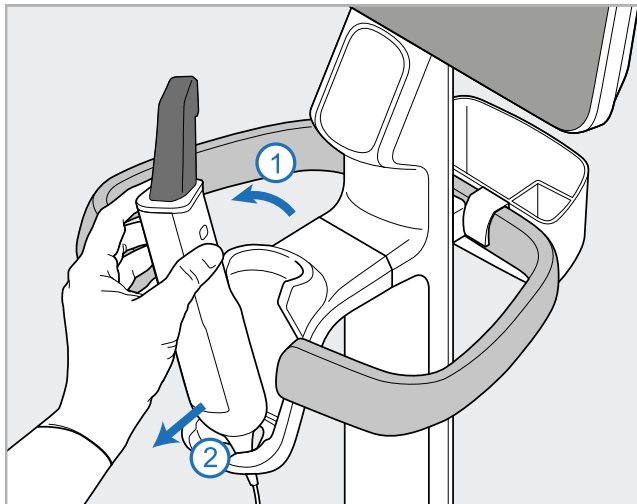

Σχεδιάγραμμα 11: Αφαίρεση της ράβδου από τη βάση

Κατά τη μετακίνηση του σαρωτή, τυλίξτε προσεκτικά το καλώδιο τροφοδοσίας γύρω από την επάνω λαβή και, στη συνέχεια, χρησιμοποιήστε την επάνω λαβή για να ωθήσετε το σαρωτή.

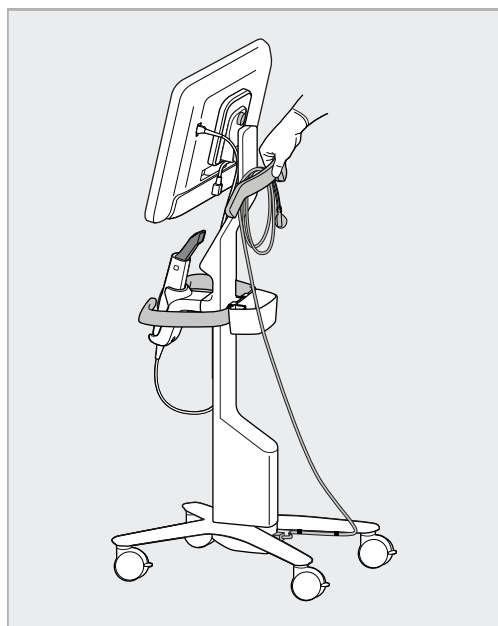

Σχεδιάγραμμα 12: Μετακίνηση του σαρωτή

Εάν ο σαρωτής πρέπει να σηκωθεί, χρησιμοποιήστε την επάνω λαβή και τον άξονα.

Μην χρησιμοποιείτε την κύρια λαβή για να ανυψώσετε το σαρωτή.

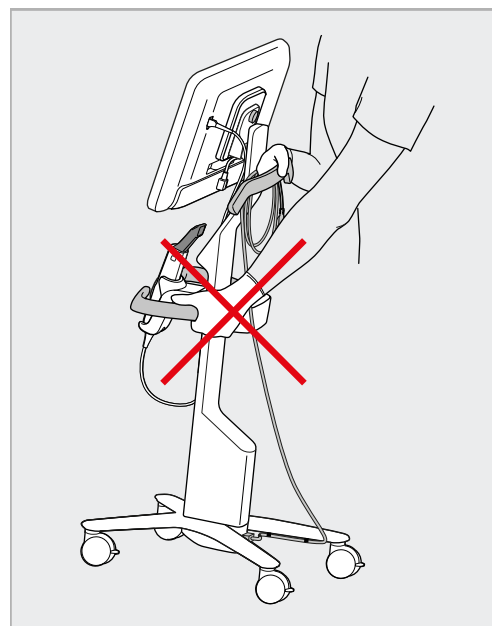

Σχεδιάγραμμα 13: Μην σηκώνετε το σαρωτή χρησιμοποιώντας την κύρια λαβή

2.4 Συναρμολόγηση του iTero Element 2 Plus σαρωτή – ως ιατρικό καρότσι

Η συσκευασία του σαρωτή έχει σχεδιαστεί με τρόπο που παρέχει μια απλή και εύκολη διαδικασία συναρμολόγησης.

Ακολουθήστε τις παρακάτω οδηγίες για τη συναρμολόγηση του σαρωτή.

Επικοινωνήστε με την Υποστήριξη iTero για επιπλέον βοήθεια.

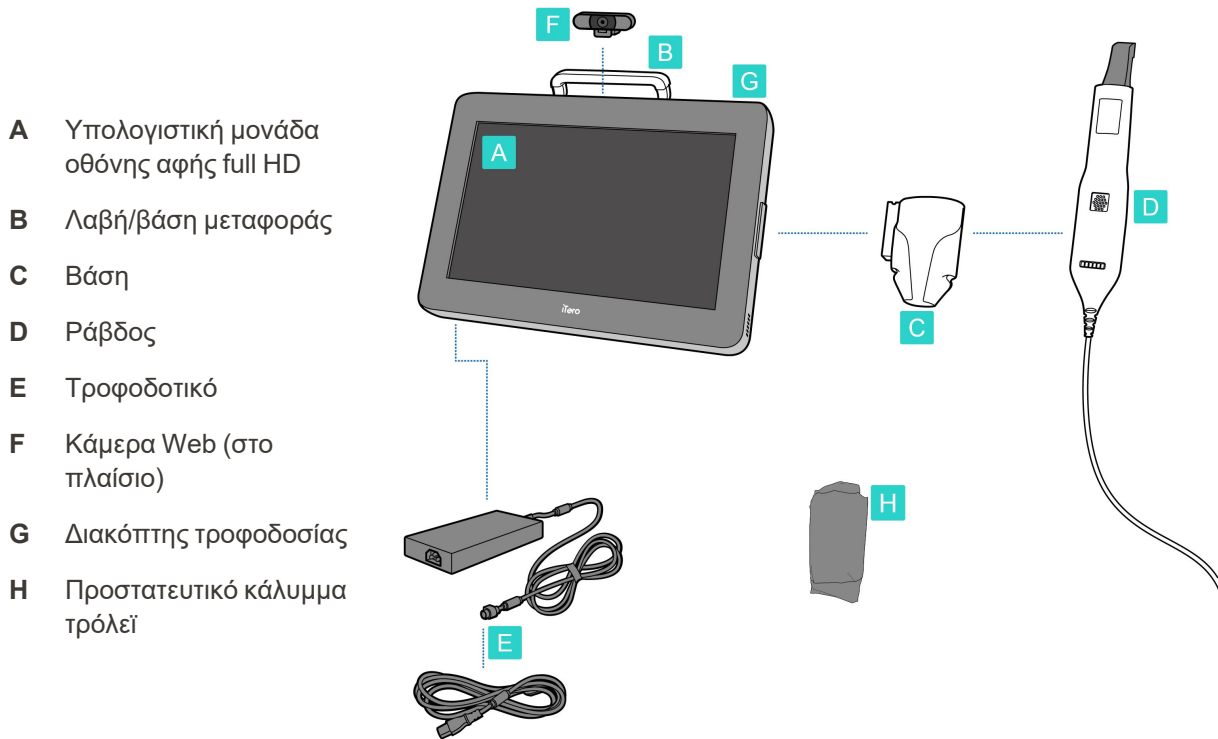

Σημείωση: Εάν εντοπιστεί ζημιά στο σύστημα ή στα εξαρτήματα, μην συναρμολογήσετε ή χρησιμοποιήσετε τον σαρωτή και επικοινωνήστε με την υποστήριξη iTero.

Αυτή η ενότητα περιγράφει πώς να:

- Συναρμολογήστε το σαρωτή, περιγράφεται στην [Αρχική συναρμολόγηση](#)
- Μετακινήστε το σαρωτή μέσα στην κλινική, περιγράφεται στην [Μετακίνηση του σαρωτή μέσα στην κλινική](#)
- Συσκευάστε το σαρωτή στο τρόλεϊ πριν από τη μεταφορά του, που περιγράφεται στην [Χρησιμοποιώντας το καροτσάκι για μεταφορά](#)
- Προστατέψτε το τρόλεϊ με το προαιρετικό προστατευτικό κάλυμμα, περιγράφεται στην [Προστατευτικό προστατευτικό κάλυμμα τρόλεϊ](#)
- Τοποθετήστε το σαρωτή σε μια βάση VESA, περιγράφεται στην [Συναρμολόγηση VESA](#)

2.4.1 Αρχική συναρμολόγηση

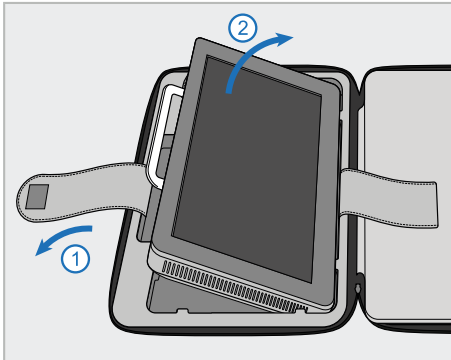

1. Λύστε τον ιμάντα που συγκρατεί την υπολογιστική μονάδα (A) και στη συνέχεια αφαιρέστε τον χρησιμοποιώντας τη λαβή (B).

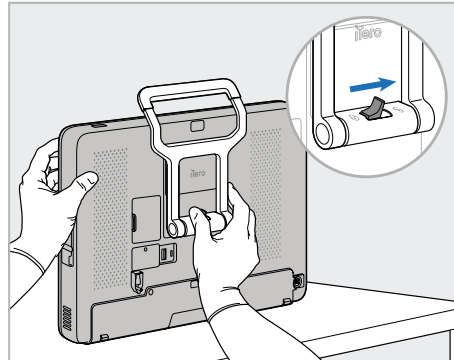

2. Στηρίξτε τη μονάδα υπολογιστή (A) σε μια λεία, επίπεδη επιφάνεια και κρατήστε τη με το ένα χέρι. Ενώ κρατάτε την υπολογιστική μονάδα, σύρετε την ασφάλεια προς τα δεξιά μέχρι να αισθανθείτε ένα κλικ, για να ξεκλειδώσετε τη λαβή (B).

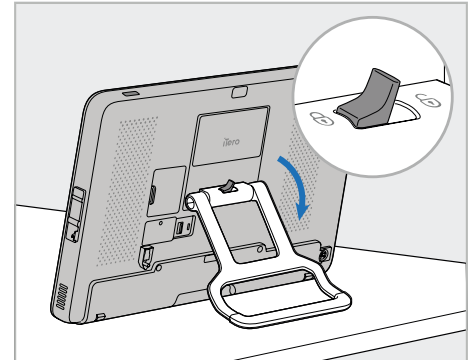

3. Μετακινήστε τη λαβή (B) προς τα κάτω σε όρθια θέση. Βεβαιωθείτε ότι η λαβή είναι ασφαλισμένη στη θέση της προσπαθώντας να την τραβήξετε προς τα πάνω.

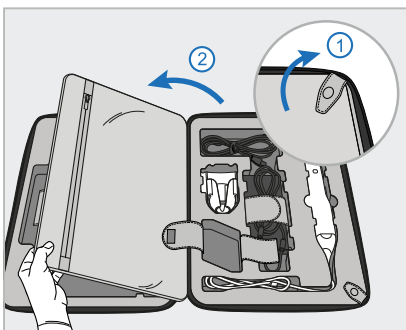

4. Ξεκουμπώστε τις σούστες και ανοίξτε το πτερύγιο για να αφαιρέσετε τα υπόλοιπα στοιχεία του σαρωτή.

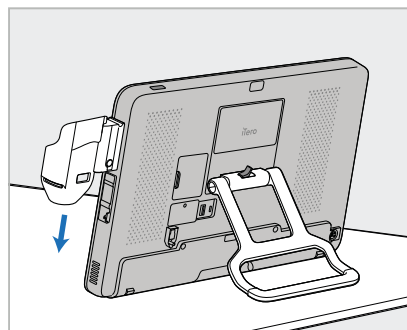

5. Σύρετε προς τα κάτω τη βάση (C) στο πλάι της μονάδας υπολογιστή (A) μέχρι να ασφαλίσει στη θέση της. Βεβαιωθείτε ότι η βάση έχει ασφαλίσει και δεν μπορεί να αφαιρεθεί.

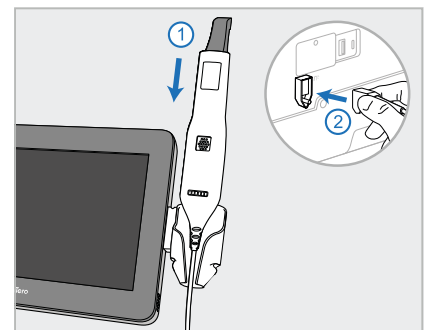

6. Τοποθετήστε τη ράβδο (D) στη βάση (C) και συνδέστε το καλώδιο της ράβδου στη θύρα με επισήμανση Ⓟ στο πίσω μέρος της υπολογιστικής μονάδας (A).

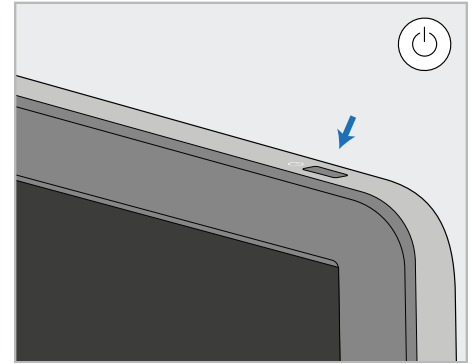
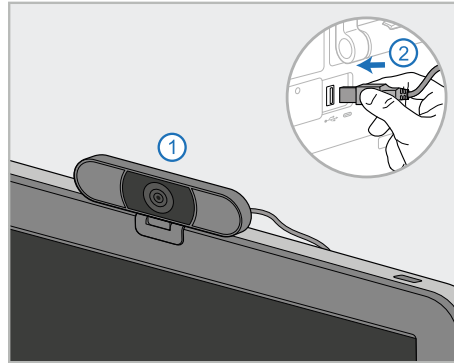
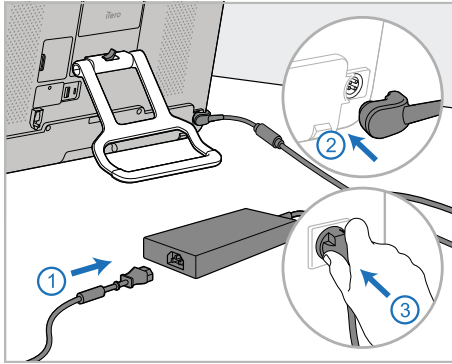

7. Συνδέστε το καλώδιο τροφοδοσίας στην πρίζα (E). Έπειτα, συνδέστε τη μία πλευρά του καλωδίου στο πίσω μέρος της υπολογιστικής μονάδας (A) και την άλλη σε μια πρίζα.

ΠΡΟΕΙΔΟΠΟΙΗΣΗ:

Χρησιμοποιείτε μόνο το παρεχόμενο καλώδιο τροφοδοσίας, το οποίο έχει προστατευτικό καλώδιο γείωσης.

Σημείωση: Τοποθετήστε το καλώδιο με ασφαλή τρόπο, ώστε κανένας να μην είναι πιθανό να πέσει κατά λάθος πάνω του.

8. Για συνεδρίες εκπαίδευσης ή υποστήριξης εξ αποστάσεως, τοποθετήστε την κάμερα web (F) στη μονάδα του υπολογιστή (A) και, στη συνέχεια, συνδέστε τη στη θύρα USB στο πίσω μέρος της μονάδας υπολογιστή.

Σημείωση: Η κάμερα web είναι συσκευασμένη στο κουτί του σαρωτή.

9. Πατήστε το κουμπί λειτουργίας (G) για να ενεργοποιήσετε το σαρωτή.

Σημειώσεις:

- Η web κάμερα πρέπει να αποσυνδεθεί μετά από κάθε προπόνηση ή υποστήριξη.
- Πάντα να επιστρέφετε τη ράβδο στη βάση μετά από κάθε χρήση.
- Η ράβδος, η βάση και άλλα στοιχεία του συστήματος πρέπει να καθαρίζονται και να απολυμαίνονται πριν από κάθε ασθενή, όπως περιγράφεται στην [Φροντίδα και συντήρηση](#).
- Βεβαιωθείτε ότι ο σαρωτής είναι τοποθετημένος σε σημείο όπου μπορεί εύκολα να αποσυνδεθεί από την πρίζα.

2.4.2 Μετακίνηση του σαρωτή μέσα στην κλινική

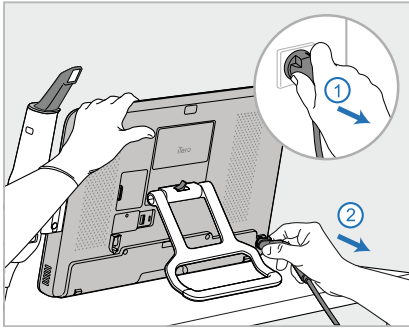

1. Βεβαιωθείτε ότι η ράβδος (D) είναι σταθερά τοποθετημένη στη βάση (C).
2. Αποσυνδέστε το καλώδιο τροφοδοσίας (E) από την πρίζα και στη συνέχεια από το πίσω μέρος της υπολογιστικής μονάδας (A).

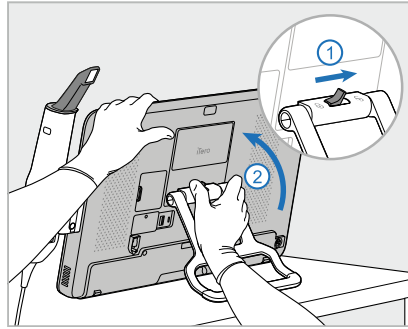

3. Ενώ κρατάτε την οθόνη (A) με το ένα χέρι, σύρετε το γάντζο ασφάλισης προς τα δεξιά για να ξεκλειδώσετε τη λαβή (B) και στη συνέχεια μετακινήστε τη λαβή στη θέση μεταφοράς.

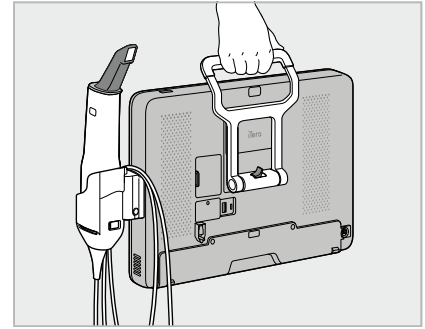

4. Τυλίξτε χαλαρά το καλώδιο της ράβδου γύρω από τη βάση (C) για εύκολη και ασφαλή μεταφορά.

2.4.3 Χρησιμοποιώντας το καροτσάκι για μεταφορά

Πριν μεταφέρετε το σαρωτή, πρέπει να συσκευαστεί στο παρεχόμενο καρότσι.

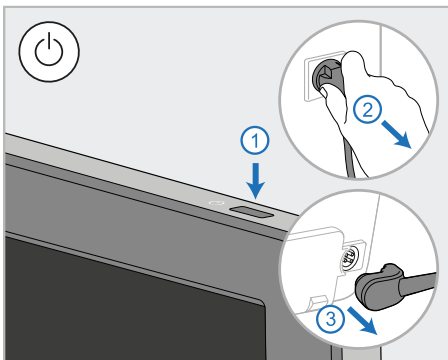

1. Απενεργοποιήστε το σαρωτή και αποσυνδέστε το καλώδιο τροφοδοσίας (E) από το δίκτυο και στη συνέχεια από το πίσω μέρος της υπολογιστικής μονάδας (A).

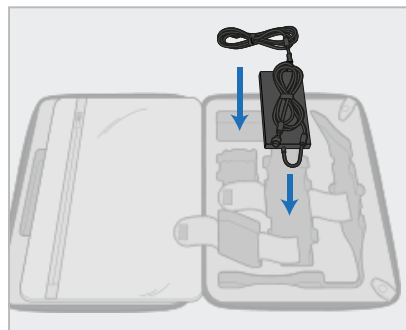

2. Για ευκολότερη συσκευασία, ξεκινήστε τοποθετώντας το τροφοδοτικό (E) στο καθορισμένο τμήμα του τρόλεϊ. Τυλίξτε το λεπτότερο μέρος του καλωδίου και τοποθετήστε το στην κορυφή του τροφοδοτικού και, στη συνέχεια, τυλίξτε το παχύτερο μέρος του καλωδίου και τοποθετήστε το στη θέση του στο τρόλεϊ.

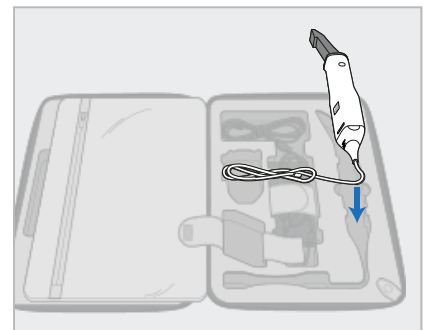

3. Αποσυνδέστε τη ράβδο (D) και τοποθετήστε τη στη θέση της στο τρόλεϊ.

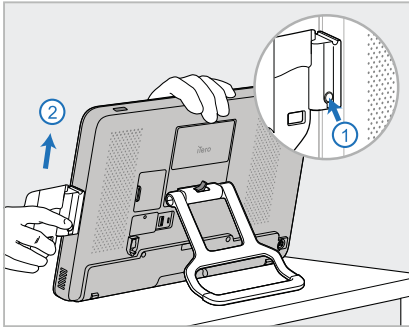

4. Ενώ κρατάτε τη μονάδα υπολογιστή (A) με το ένα χέρι, αφαιρέστε τη βάση (C) πατώντας το κουμπί απελευθέρωσης και τραβώντας προς τα πάνω τη βάση.

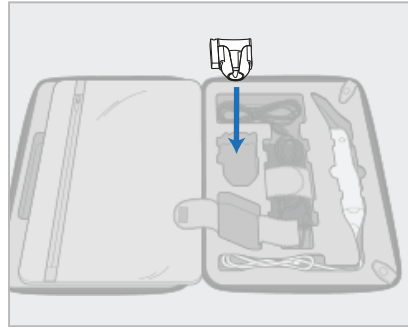

5. Τοποθετήστε τη βάση (C) στο τρόλεϊ.

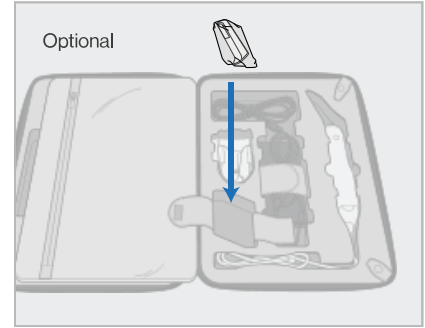

6. Προαιρετικά: Τοποθετήστε νέα περιβλήματα στο τμήμα δίπλα στη βάση (C), αντί για το προστατευτικό κάλυμμα του τρόλεϊ (H).

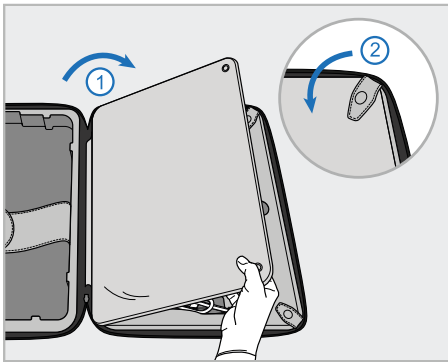

7. Μετακινήστε το πτερύγιο για να καλύψετε τα εξαρτήματα του σαρωτή και μετά ασφαλίστε το πτερύγιο με τα κλιπ.

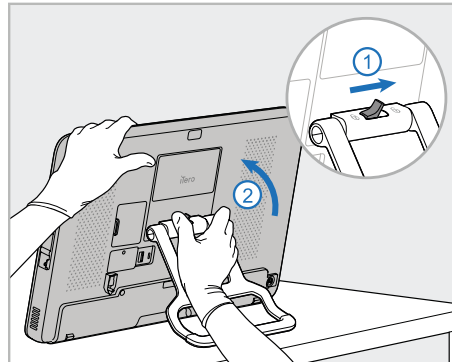

8. Σύρετε το γάντζο ασφάλισης προς τα δεξιά για να ξεκλειδώσετε τη βάση (B) και στη συνέχεια, μετακινήστε τη στη θέση μεταφοράς.

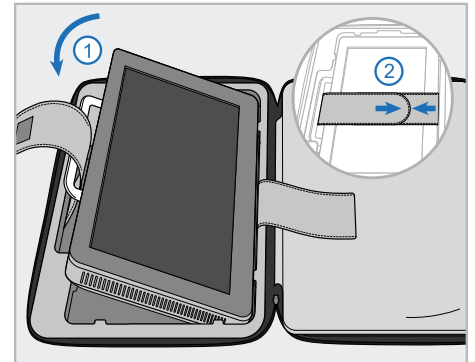

9. Τοποθετήστε τη μονάδα υπολογιστή (A) στη θέση της στο τρόλεϊ. Περάστε τον εξωτερικό ιμάντα μέσα από τη λαβή (B) και κλείστε τους ιμάντες για να βεβαιωθείτε ότι έχει ασφαλίσει στη θέση του.

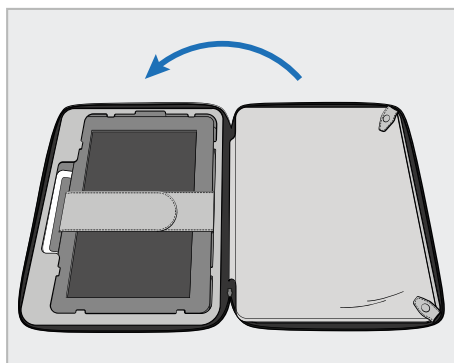

10. Κλείστε το τρόλεϊ σηκώνοντας την πλευρά με το στερεωμένο πτερύγιο και στη συνέχεια κλείστε το με φερμουάρ.

Τώρα είστε έτοιμοι να μετακινήσετε το σαρωτή σας.

Εάν απαιτείται, μπορείτε να χρησιμοποιήσετε το προαιρετικό προστατευτικό κάλυμμα για το τρόλεϊ (H), που περιγράφεται στην [Προστατευτικό προστατευτικό κάλυμμα τρόλεϊ](#).

Σημειώσεις:

- Πρέπει να χειρίζεστε το τρόλεϊ με προσοχή.
- Αποφύγετε να αφήσετε το τρόλεϊ στον ήλιο για να αποτρέψετε το σαρωτή να φτάσει σε ακραίες θερμοκρασίες.
- Βεβαιωθείτε ότι η θήκη είναι στεγνή για να προστατέψετε τα εξαρτήματα του συστήματος από την υγρασία.
- Αν το σύστημα έχει μόλις μεταφερθεί στο γραφείο από ζεστό ή κρύο ή υγρό περιβάλλον, θα πρέπει να παραμείνει ανενεργό μέχρι να επανέλθει σε θερμοκρασία δωματίου για να αποφευχθεί η εσωτερική συμπύκνωση.
- Μην δίνετε το τρόλεϊ ως αποσκευή όταν ταξιδεύετε αεροπορικώς, για να αποφύγετε ζημιά στο σαρωτή που μπορεί να προκληθεί από ανεξέλεγκτες συνθήκες μεταφοράς.

2.4.4 Προστατευτικό προστατευτικό κάλυμμα τρολεϊ

Το φορείο διαθέτει προαιρετικό προστατευτικό κάλυμμα που το προστατεύει από φθορά και δυσμενείς καιρικές συνθήκες.

Σημείωση: Το προστατευτικό κάλυμμα παρέχει ένα ορισμένο επίπεδο προστασίας από τη βροχή, αλλά δεν είναι αδιάβροχο.

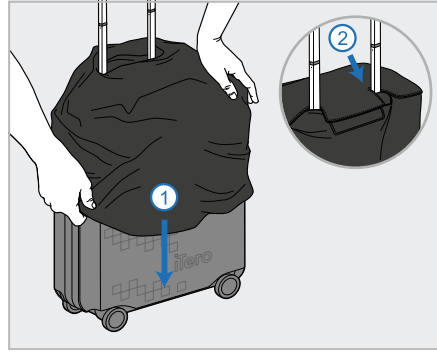
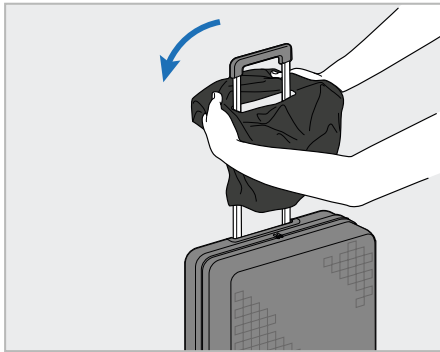

1. Ανοίξτε το πτερύγιο VELCRO® και περάστε το προστατευτικό κάλυμμα (H) πάνω από τη λαβή του τρολεϊ.
2. Τραβήξτε προς τα κάτω για να καλύψετε το καρτσάκι και μετά κλείστε το πτερύγιο VELCRO®.

2.4.5 Συναρμολόγηση VESA

Ο σαρωτής παρέχει μια τυπική διεπαφή στερέωσης VESA 100 mm που μπορεί να χρησιμοποιηθεί για την τοποθέτησή του χρησιμοποιώντας λύσεις στερέωσης που βασίζονται σε VESA τρίτου μέρους.

Σημειώσεις:

- Βεβαιωθείτε ότι η επιλεγμένη λύση στήριξης VESA υποστηρίζει τις ακόλουθες προδιαγραφές του σαρωτή:
 - VESA 100 χιλ.
 - Ελάχιστο βάρος: 6 κιλά (συμπεριλαμβανομένης της υπολογιστικής μονάδας, της ράβδου και της βάσης). Συνιστώμενο βάρος: 9 κιλά.
- Εάν ο σαρωτής έχει ήδη συναρμολογηθεί, πρέπει να αφαιρέσετε το καλώδιο τροφοδοσίας και τη βάση, όπως περιγράφεται στην [Χρησιμοποιώντας το καρτσάκι για μεταφορά](#).
- Σας συνιστούμε να πραγματοποιήσετε τη σύνδεση της μονάδας υπολογιστών στη βάση VESA, βήμα 3 παρακάτω, από δύο άτομα.

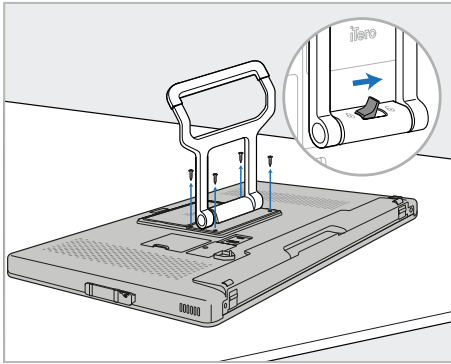

1. Ξαπλώστε τη μονάδα υπολογιστή (A) στραμμένη προς τα κάτω σε μια λεία, επίπεδη επιφάνεια.

Αφαιρέστε τις 4 βίδες με ένα κατσαβίδι Phillips, ενώ κρατάτε και μετακινείτε τη λαβή (B), όπως απαιτείται.

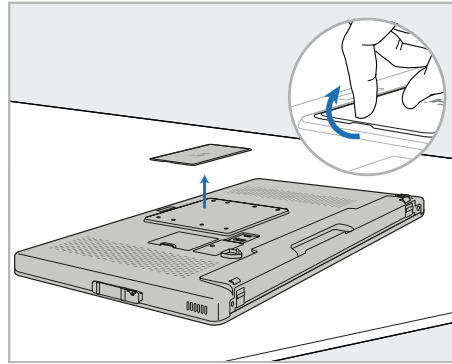

2. Αφαιρέστε το πίσω κάλυμμα του iTero για να εκθέσετε τις οπές βίδας VESA. (Συνιστάται η αποθήκευση της πλάκας και των βιδών στο καρότσι.)

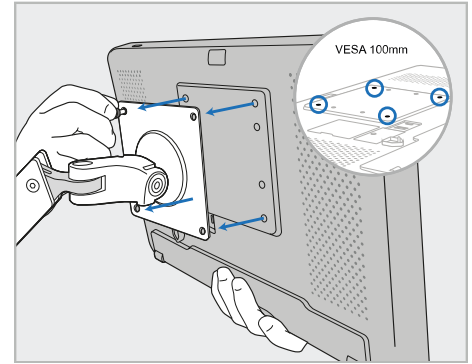

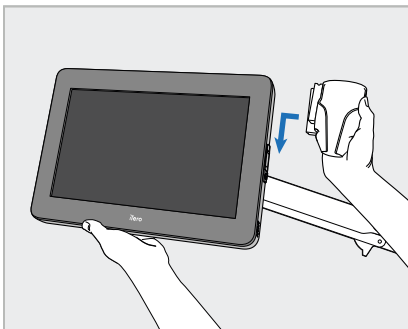

3. Συνδέστε τη μονάδα υπολογιστή (A) στην εξωτερική βάση VESA (VESA 100) χρησιμοποιώντας τις βίδες που παρέχονται με τη λύση στήριξης.
Προαιρετικά: Μπορείτε να αγοράσετε ένα καλώδιο τροφοδοσίας 3m από την Align, εάν απαιτείται.

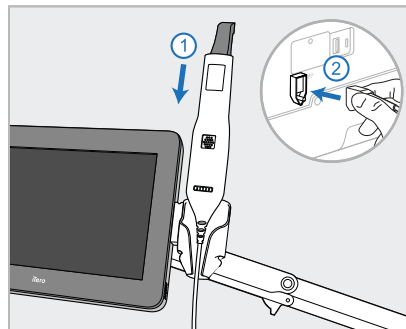

4. Ενώ υποστηρίζετε την υπολογιστική μονάδα (A) με το ένα χέρι, σύρετε τη βάση (C) στο ρυθμιστικό στο πλάι της υπολογιστικής μονάδας μέχρι να ασφαλίσει στη θέση της.

Βεβαιωθείτε ότι η βάση είναι ασφαλής και δεν μπορεί να τραβηχτεί προς τα πάνω.



5. Τοποθετήστε τη ράβδο (D) στη βάση (C) και συνδέστε το καλώδιο της ράβδου στη θύρα με επισήμανση  στο πίσω μέρος της υπολογιστικής μονάδας (A).

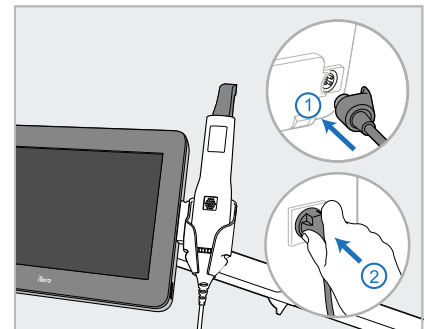

6. Συνδέστε το καλώδιο τροφοδοσίας (E) στο πίσω μέρος της υπολογιστικής μονάδας (A) και στη συνέχεια στην πρίζα.

Σημειώσεις:

- Βεβαιωθείτε ότι το τροφοδοτικό στηρίζεται στο πάτωμα ή στο τραπέζι και δεν κρέμεται στον αέρα.

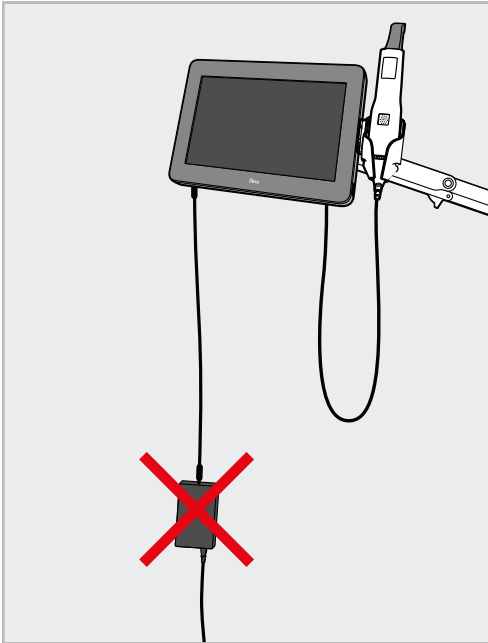

Σχεδιάγραμμα 14: Μην αφήνετε το τροφοδοτικό να αιωρείται στον αέρα

- Ποτέ μην γέρνετε την οθόνη πάνω από 45 μοίρες για να βεβαιωθείτε ότι η ράβδος δεν ξεφεύγει από τη βάση.

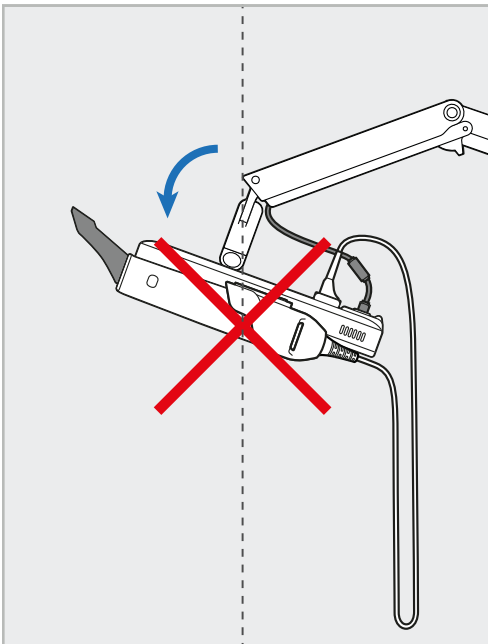

Σχεδιάγραμμα 15: Ποτέ μην γέρνετε την οθόνη πάνω από 45 μοίρες

3 Ξεκινώντας

3.1 Συνδεθείτε στο σαρωτή για πρώτη φορά

Όταν ενεργοποιήσετε τον σαρωτή για πρώτη φορά, εμφανίζεται η οθόνη *καλωσορίσματος*:

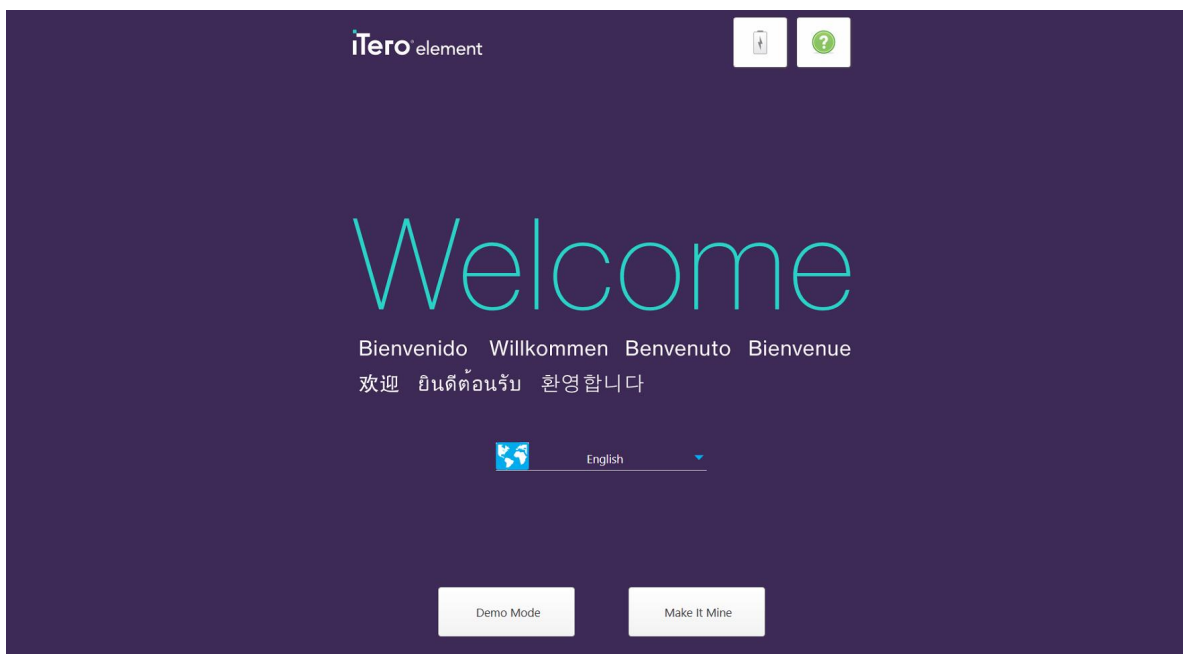

Σχεδιάγραμμα 16: Οθόνη καλωσορίσματος

Επιλέξτε την επιθυμητή γλώσσα και την επιλογή **Make It Mine (Εξατομίκευση)**.

3.2 Καταχώρηση του σαρωτή - Διαδικασία Εξατομίκευσης

Κατά την καταχώρηση του σαρωτή χρειάζεστε τα παρακάτω για να ολοκληρώσετε τη διαδικασία εγγραφής:

- Όνομα Χρήστη
- Κωδικός Χρήστη
- Αναγνωριστικό Εταιρείας

Θα λάβετε ένα email από έναν εκπρόσωπο της iTero με τα διαπιστευτήρια σύνδεσης και λεπτομερείς πληροφορίες σχετικά με τον τρόπο που μπορείτε να χρησιμοποιήσετε τη διαδικασία **Εξατομίκευσης**.

Για να καταχωρίσετε το σαρωτή:

1. Στη σελίδα *καλωσορίσματος*, επιλέξτε την απαιτούμενη γλώσσα.

2. Πατήστε **Εξατομίκευση**.

Εμφανίζεται η σελίδα *Σύνδεση*, που δείχνει μια λίστα με τα διαθέσιμα δίκτυα.

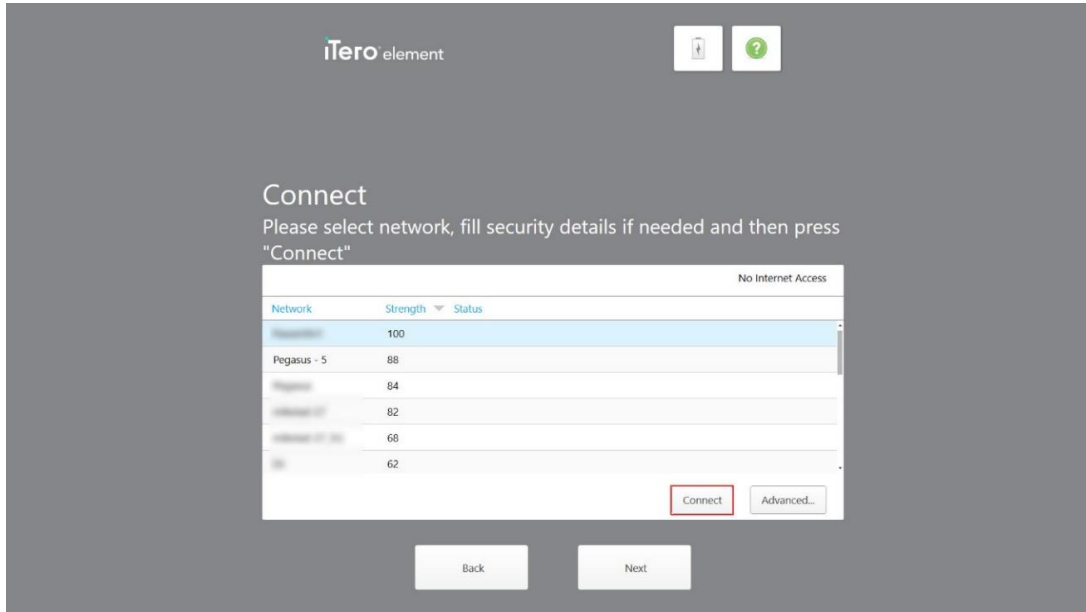

Σχεδιάγραμμα 17: Η σελίδα σύνδεσης με τα διαθέσιμα δίκτυα

3. Επιλέξτε το δίκτυο της κλινικής από τη λίστα και μετά πατήστε **Σύνδεση**.

Θα σας ζητηθεί να εισαγάγετε το κλειδί ασφαλείας δικτύου.

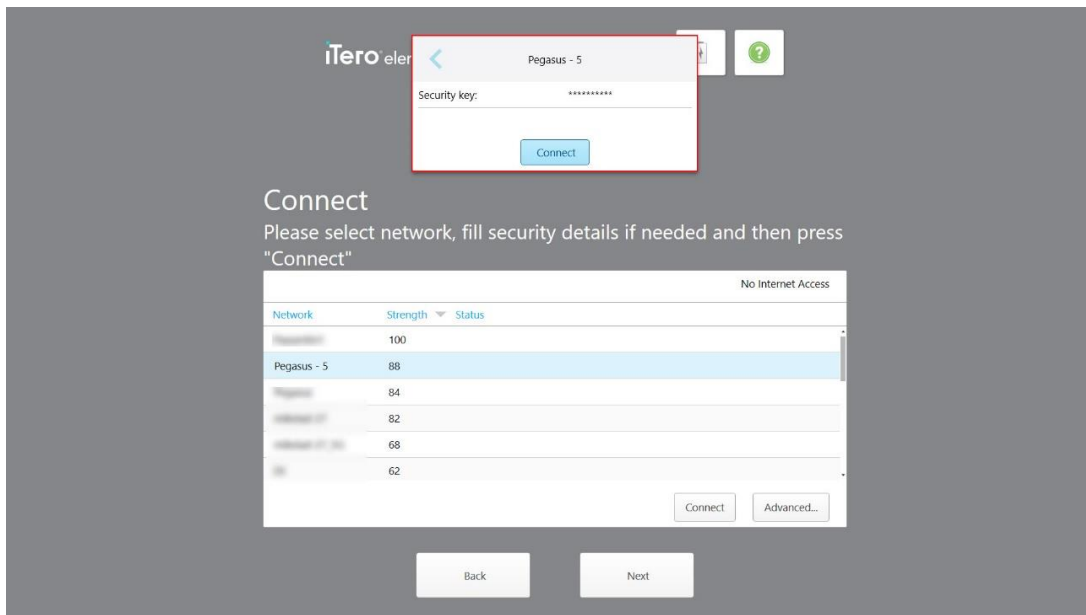

Σχεδιάγραμμα 18: Εισαγωγή του κλειδιού ασφαλείας

4. Εισαγάγετε το κλειδί ασφαλείας και μετά πατήστε **Σύνδεση**.

Ο σαρωτής είναι πλέον συνδεδεμένος στο Διαδίκτυο και σε σύνδεση

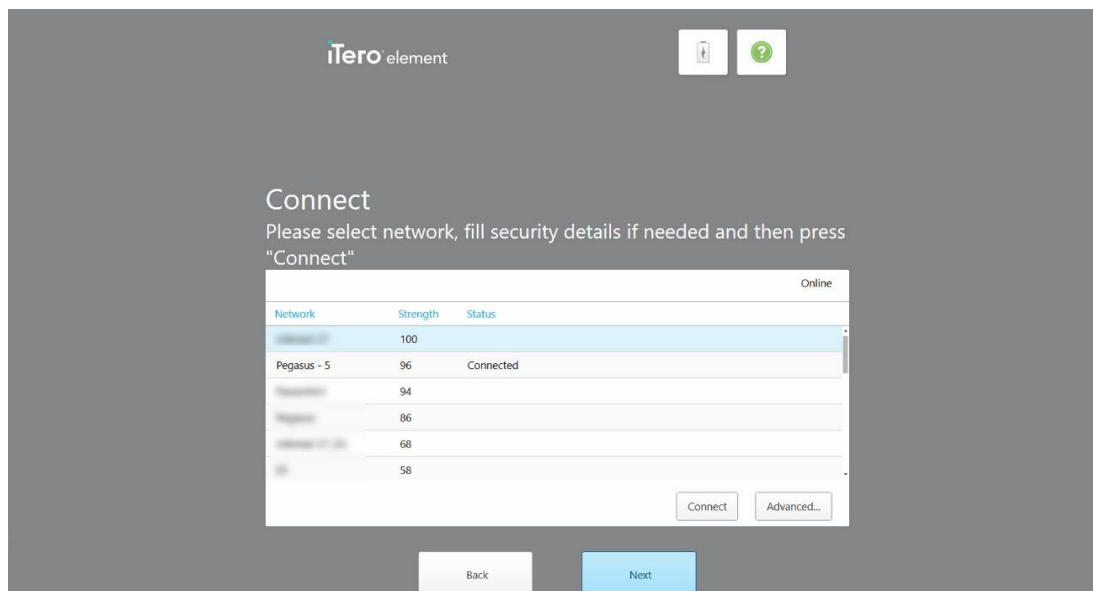

Σχεδιάγραμμα 19: Ο σαρωτής είναι συνδεδεμένος στο Διαδίκτυο και σε σύνδεση

5. Πατήστε **Next (Επόμενο)**.

Η επικοινωνία με την Align επαληθεύεται.

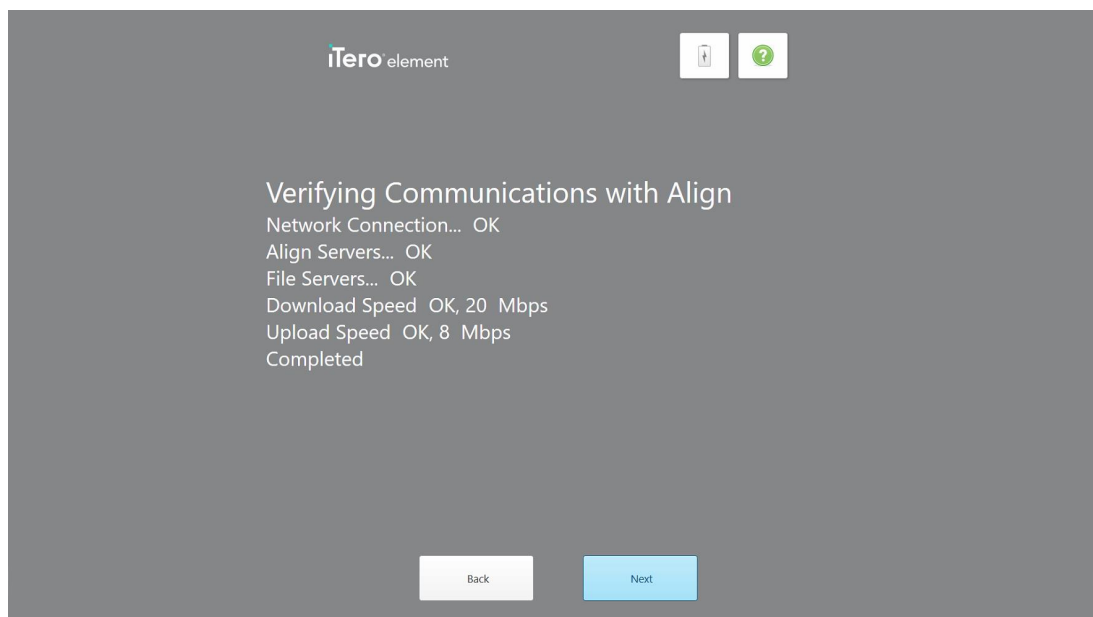

Σχεδιάγραμμα 20: Επαλήθευση της επικοινωνίας με την Align

6. Όταν ολοκληρωθεί η επαλήθευση, πατήστε **Επόμενο**.
Εμφανίζεται η σελίδα *Ζώνη ώρας*.

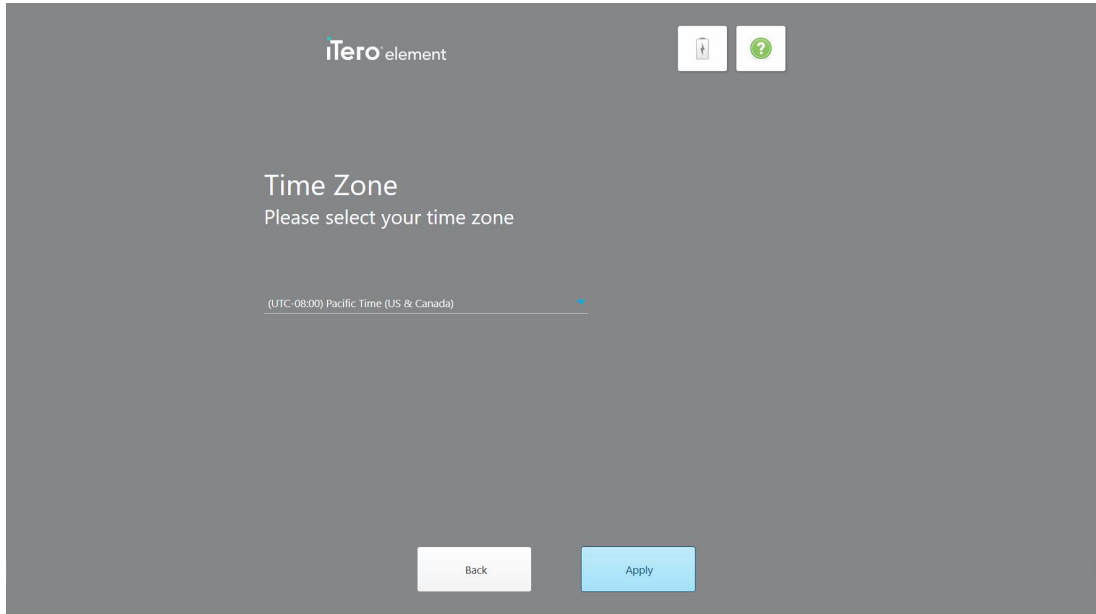

Σχεδιάγραμμα 21: Επιλογή ζώνης ώρας

7. Πατήστε **Επόμενο** εάν η προεπιλεγμένη ζώνη ώρας είναι σωστή ή επιλέξτε τη ζώνη ώρας από την αναπτυσσόμενη λίστα και στη συνέχεια πατήστε **Εφαρμογή**.
Εμφανίζεται η σελίδα της *Εγγραφής Συστήματος*.

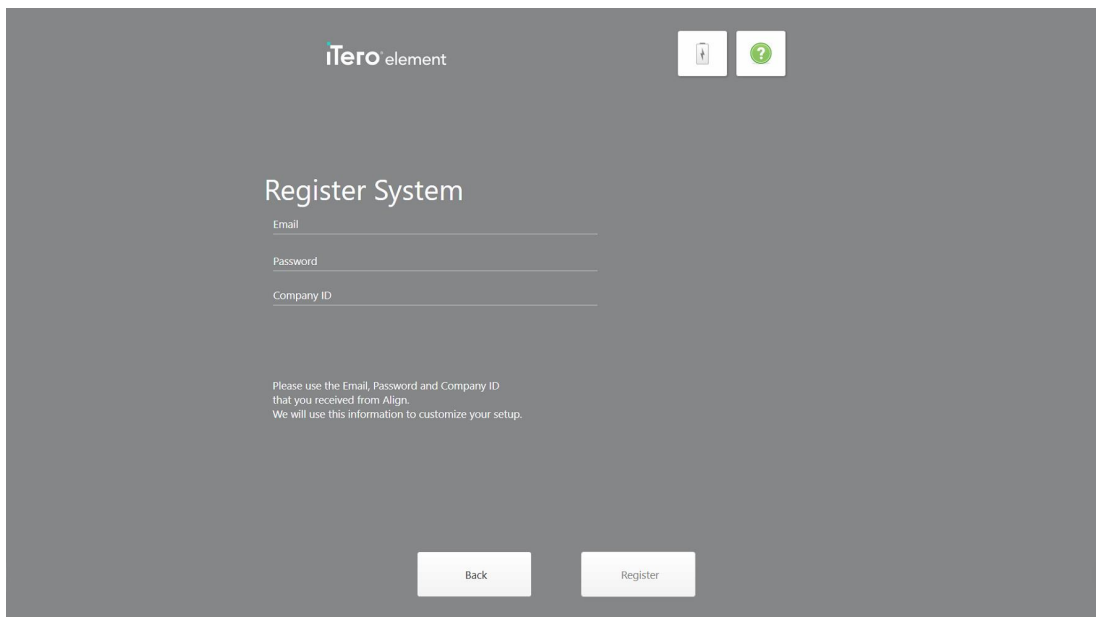

Σχεδιάγραμμα 22: Καταχώριση του συστήματος για την προσαρμογή της ρύθμισης

8. Εισαγάγετε το email, τον κωδικό πρόσβασης και την εταιρική ταυτότητα σας στα εμφανιζόμενα πεδία. Πατήστε **Εγγραφή** και, στη συνέχεια, πατήστε **Επόμενο** μετά την εγγραφή του συστήματος.

Εμφανίζεται η σελίδα *Διαμόρφωση σαρωτή*, στην οποία εμφανίζεται το iTero πακέτο συνδρομών σας.

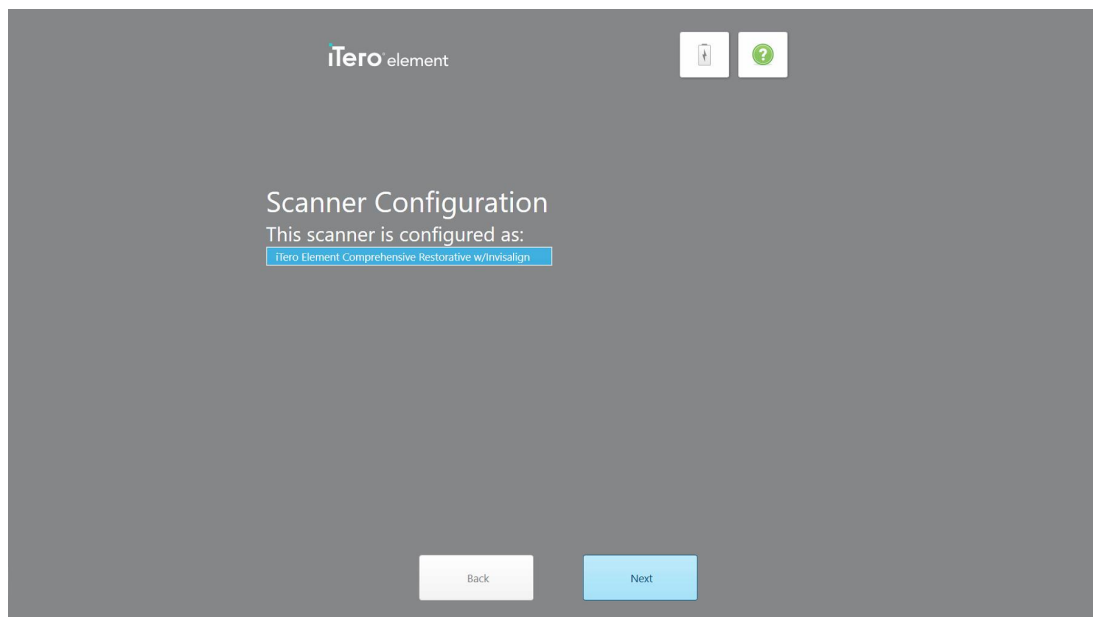

Σχεδιάγραμμα 23: Παράδειγμα πακέτου συνδρομής iTero

9. Πατήστε **Next (Επόμενο)**.

Εμφανίζεται η σελίδα *της Άδεια Χρήσης*.

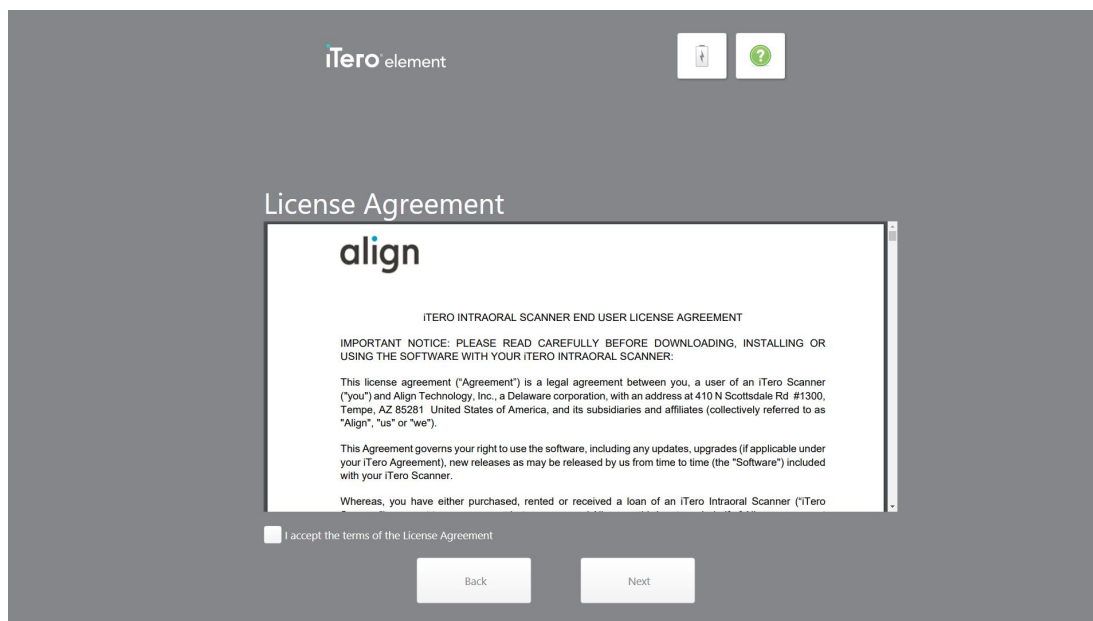

Σχεδιάγραμμα 24: Άδεια χρήσης

- Μετά τον έλεγχο της άδειας χρήσης, επιλέξτε το πλαίσιο ελέγχου για να αποδεχθείτε τους όρους της συμφωνίας και έπειτα πατήστε **Next (Επόμενο)**.

Το σύστημα ελέγχει για αναβάθμιση και θα αναβαθμιστεί στην πιο πρόσφατη έκδοση, εάν είναι απαραίτητο.

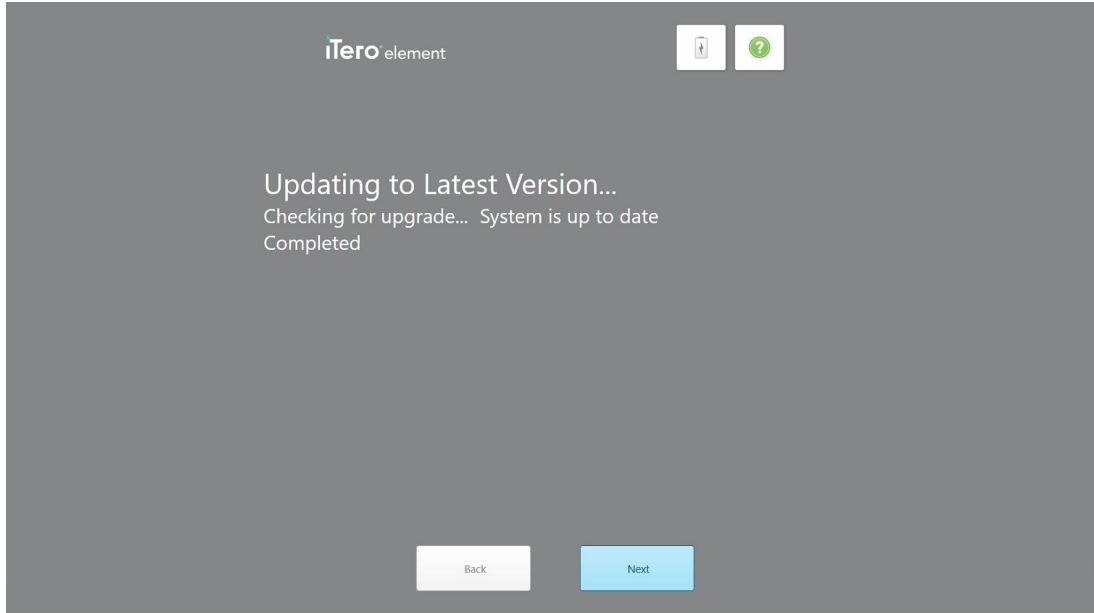

Σχεδιάγραμμα 25: Έλεγχος για ενημερώσεις

- Πατήστε **Next (Επόμενο)**.

Το σύστημα έχει καταχωρηθεί και είναι έτοιμο.

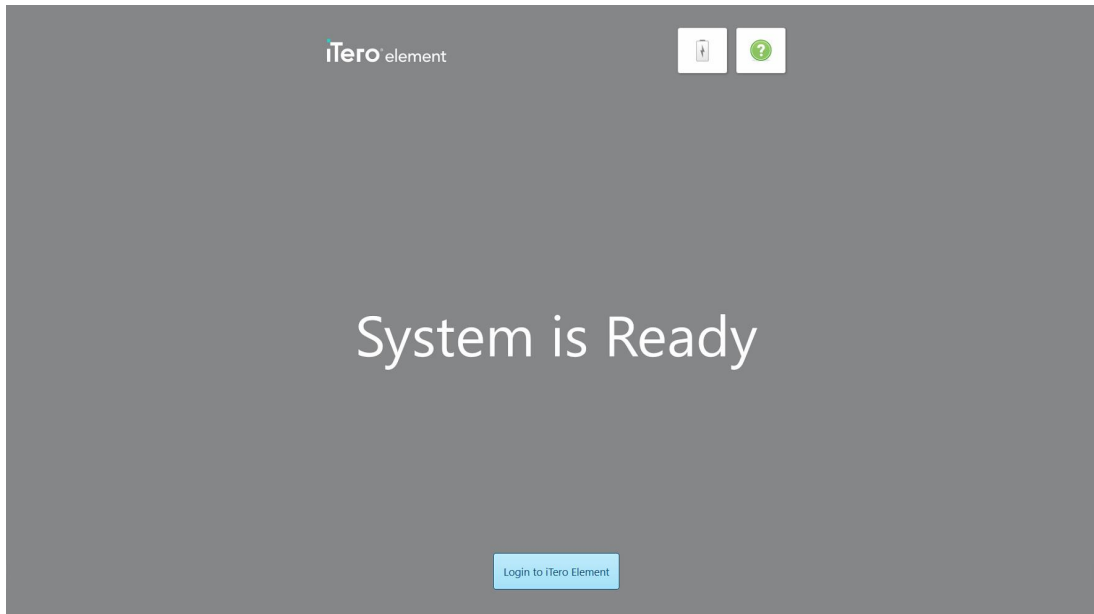

Σχεδιάγραμμα 26: Το σύστημα είναι καταχωρημένο και έτοιμο

12. Πατήστε **Σύνδεση στο iTero Element** για να συνδεθείτε στο σύστημα.

Εμφανίζεται το παράθυρο *Σύνδεση*. Για περισσότερες λεπτομέρειες σχετικά με τη σύνδεση στο σύστημα, δείτε [Συνδεθείτε στον σαρωτή](#).

4 Εργασία με τον σαρωτή

4.1 Συνδεθείτε στον σαρωτή

Όταν ο σαρωτής είναι ενεργοποιημένος, εμφανίζεται το παράθυρο *σύνδεσης*.

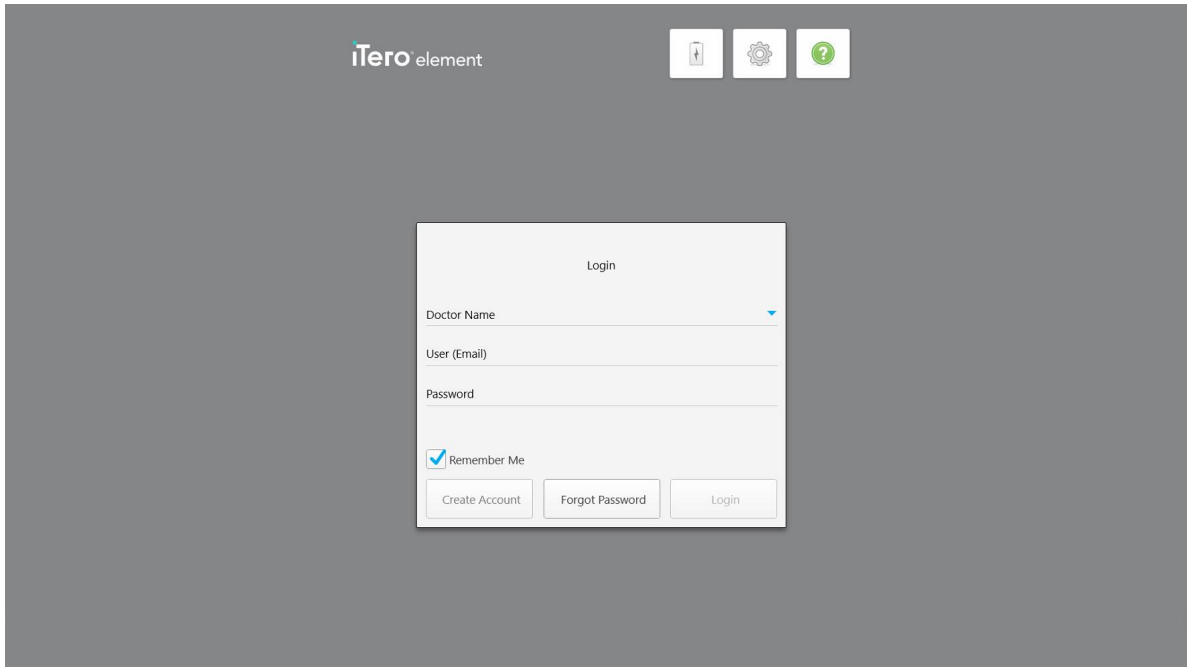

Σχεδιάγραμμα 27: Παράθυρο σύνδεσης

Βεβαιωθείτε ότι έχετε έτοιμες τις πληροφορίες λογαριασμού MyAligntech κατά τη σύνδεση στο σαρωτή iTero. Θα χρειαστείτε το όνομα, τον λογαριασμό email και τον κωδικό πρόσβασής σας. Συμπληρώστε όλα τα απαραίτητα πεδία και στη συνέχεια πατήστε το κουμπί **Σύνδεση**.

Σημειώσεις:

- **Σημείωση:** Προκειμένου να διασφαλιστεί ότι όλες οι ενημερώσεις κώδικα ασφαλείας των Windows είναι ενημερωμένες, εμφανίζεται μια ειδοποίηση μόλις οι ενημερώσεις ασφαλείας είναι διαθέσιμες για εγκατάσταση. Για περισσότερες πληροφορίες σχετικά με τον προγραμματισμό της εγκατάστασης αυτών των ενημερώσεων ασφαλείας, βλ. [Εγκατάσταση ενημερώσεων ασφαλείας των Windows](#).

- Εάν δεν κλείσατε σωστά το σαρωτή, την επόμενη φορά που θα συνδεθείτε, θα εμφανιστεί ένα μήνυμα που θα σας ειδοποιεί για αυτό και θα παραμείνει έως ότου αναγνωρίσετε το μήνυμα πατώντας **ΚΑΤΑΛΑΒΑΙΝΩ**. Για περισσότερες πληροφορίες σχετικά με τον τερματισμό του σαρωτή, ανατρέξτε στην [Τερματισμός του σαρωτή](#).

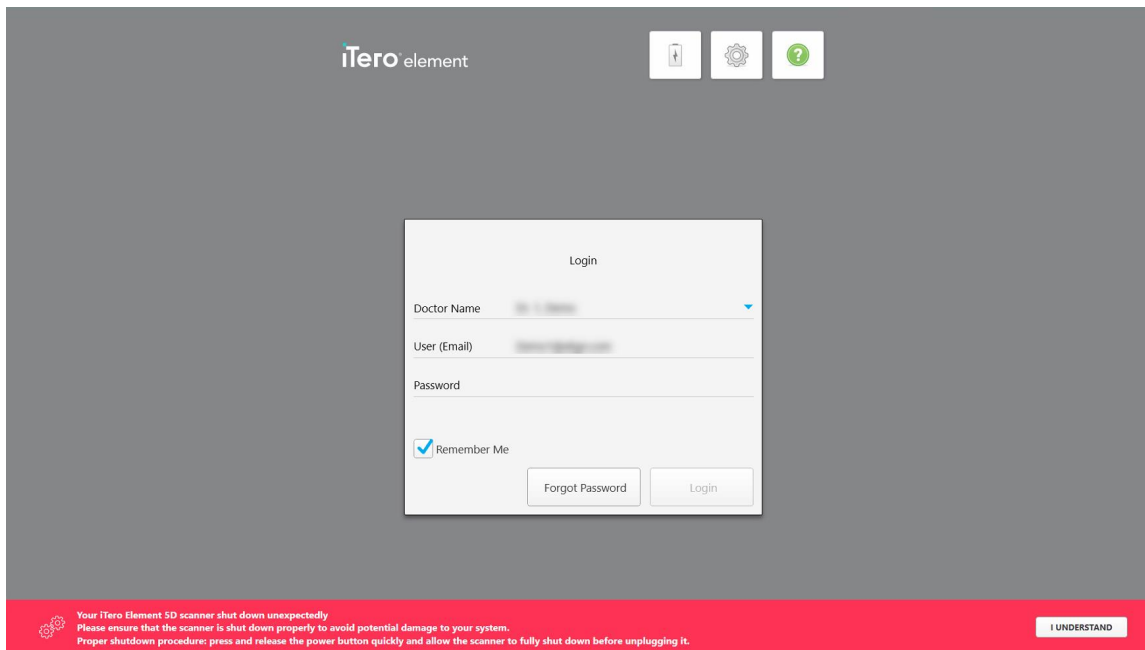

Σχεδιάγραμμα 28: Ειδοποίηση μη αναμενόμενου τερματισμού

Για να συνδεθείτε στον σαρωτή:

1. Επιλέξτε το όνομα χρήστη σας από την αναπτυσσόμενη λίστα **Doctor Name (Όνομα Ιατρού)**.
2. Εισαγάγετε τη διεύθυνση ηλεκτρονικού ταχυδρομείου που χρησιμοποίησατε κατά την εγγραφή σας στο myaligntech.com. Η διεύθυνσή email σας θα εμφανίζεται αυτόματα αν έχετε επιλέξει το πλαίσιο ελέγχου **Να με Θυμάσαι** σε μια προηγούμενη περίοδο σύνδεσης.
3. Πληκτρολογήστε τον κωδικό πρόσβασής σας.

Το κείμενο καλύπτεται ως αστερίσκοι.

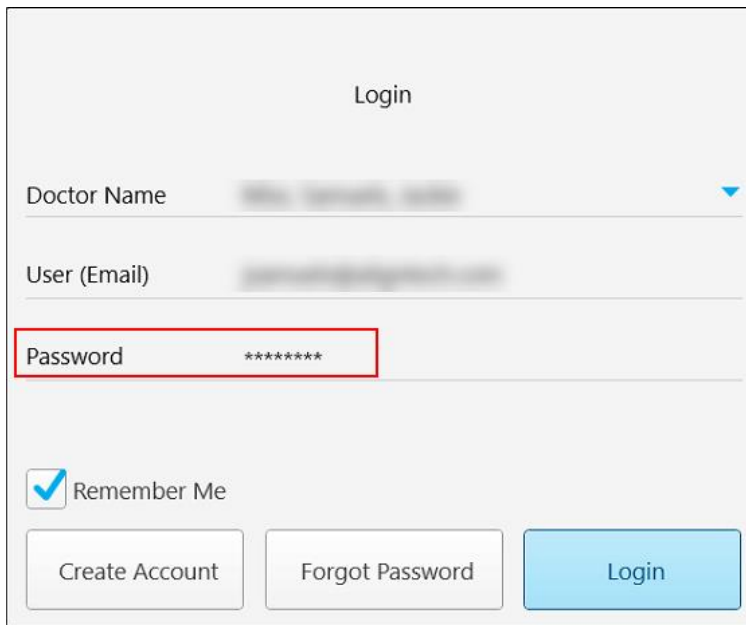

Doctor Name

User (Email)

Password *****

Remember Me

Create Account Forgot Password Login

Σχεδιάγραμμα 29: Ο κωδικός πρόσβασης είναι κρυμμένος

Αν έχετε ξεχάσει τον κωδικό πρόσβασής σας, μπορείτε να τον επαναφέρετε, όπως περιγράφεται στην [Επιλογή του κωδικού πρόσβασής σας](#).

- Επιλέξτε το πλαίσιο ελέγχου **Να με Θυμάσαι** για να θυμάται το σύστημα το email σας σε μελλοντικές περιόδους σύνδεσης. Θα χρειαστεί να εισαγάγετε τον κωδικό πρόσβασής σας για να αποκτήσετε πρόσβαση στον σαρωτή.
- Πατήστε **Σύνδεση**.

Εμφανίζεται η αρχική οθόνη του iTero.

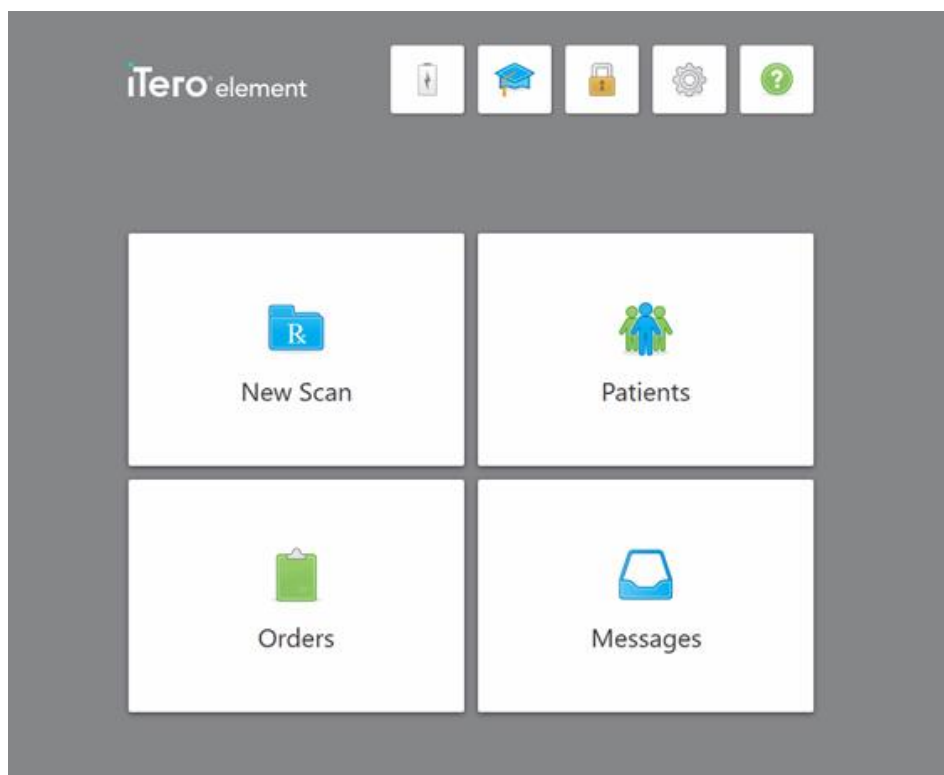

Σχεδιάγραμμα 30: Αρχική οθόνη iTero

4.1.1 Επαναφορά του κωδικού πρόσβασής σας

Μπορείτε να επαναφέρετε τον κωδικό πρόσβασής σας, εάν απαιτείται.

Για να επαναφέρετε τον κωδικό πρόσβασής σας:

1. Στο παράθυρο *Login* (Σύνδεση), πατήστε **Forgot Password** (Ξέχασα τον κωδικό πρόσβασης).

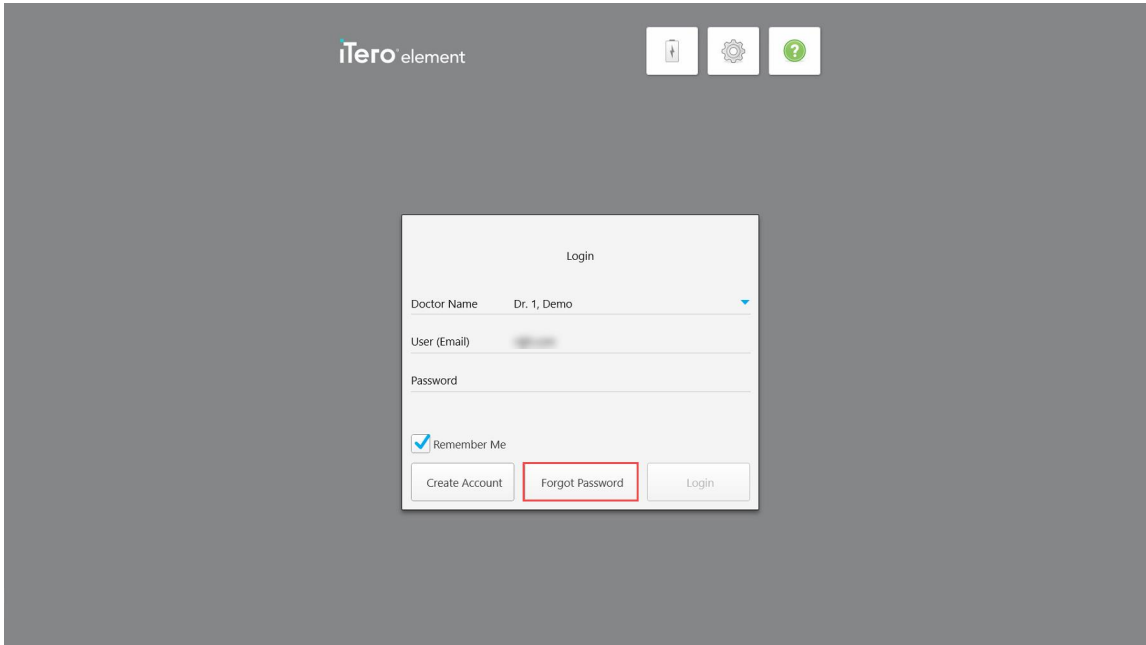

Σχεδιάγραμμα 31: Κουμπί Forgot Password (Ξέχασα τον κωδικό πρόσβασης)

Εμφανίζεται ένα παράθυρο που περιγράφει τι πρέπει να κάνετε στη συνέχεια.

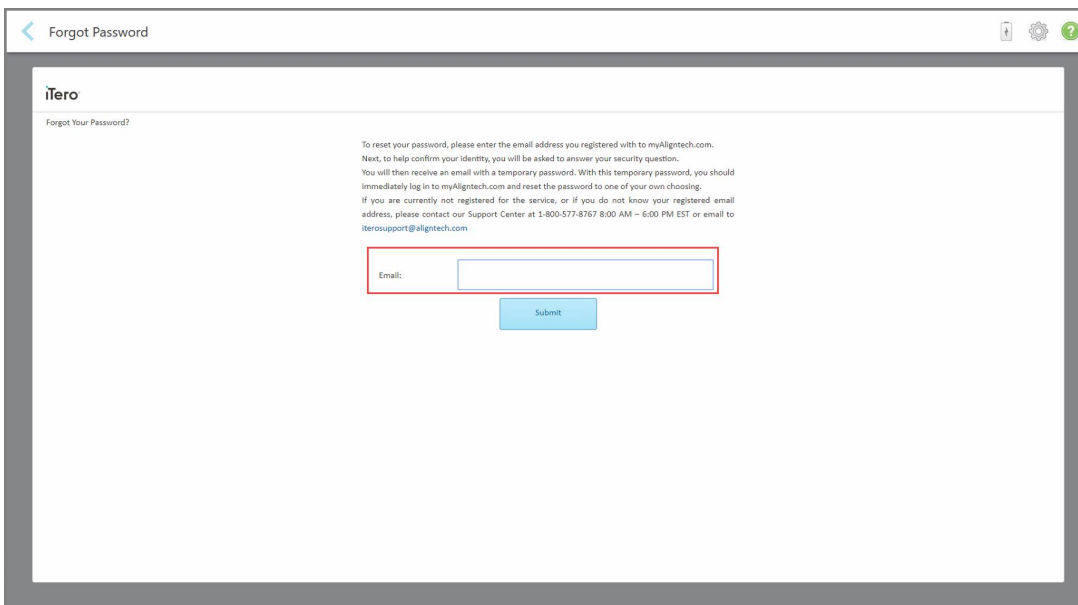

Σχεδιάγραμμα 32: Το πεδίο email για τον ξεχασμένο κωδικό πρόσβασης

2. Στο πεδίο **Email**, πληκτρολογήστε τη διεύθυνση ηλεκτρονικού ταχυδρομείου που χρησιμοποιήσατε για να εγγραφείτε στο myaligntech.com.
3. Πατήστε **Submit (Υποβολή)**.

Η προκαθορισμένη ερώτηση ασφαλείας εμφανίζεται.

The screenshot shows a web browser window titled "Forgot Password" with the iTero logo at the top left. The main content area is titled "Forgot Your Password? Security Question". It contains the following text: "To reset your password, please begin by answering the security question you chose when enrolling with MyAligntech. For any of the following conditions: If you have forgotten your security question/answer, If you are not currently registered with MyAligntech, If you do not know your registered email address. Please contact our Support Center at 1-800-577-8767 8:00 AM - 6:00 PM EST, or email iterosupport@aligntech.com". Below this text, there is a label "Email:" with the value "jsamuels@aligntech.com". The "Security Question:" is "What is your maternal grandmother's first and last name?". There is a text input field for the "Security Answer:" and two buttons: "Submit" and "Cancel".

Σχεδιάγραμμα 33: Πεδίο απάντησης ασφαλείας

4. Καταχωρίστε την απάντηση στην ερώτηση ασφαλείας σας.
Ένας προσωρινός κωδικός πρόσβασης θα σας αποσταλεί.
5. Χρησιμοποιήστε τον προσωρινό κωδικό πρόσβασης για να συνδεθείτε στο myaligntech.com και στη συνέχεια επαναφέρετε τον κωδικό πρόσβασής σας, σύμφωνα με την πολιτική κωδικού πρόσβασης iTero που περιγράφεται στην [Πολιτική κωδικού πρόσβασης iTero](#).
6. Εάν δεν γνωρίζετε την καταχωρημένη διεύθυνση ηλεκτρονικού ταχυδρομείου σας, επικοινωνήστε με την Υποστήριξη Πελατών της iTero.

4.1.1.1 Πολιτική κωδικού πρόσβασης iTero

Όταν αλλάζετε τον κωδικό πρόσβασής σας, βεβαιωθείτε ότι ο νέος σας κωδικός πληροί τα ακόλουθα κριτήρια:

- Τουλάχιστον οκτώ χαρακτήρες σε μήκος
- Χωρίς κενά
- Τουλάχιστον ένα κεφαλαίο γράμμα
- Τουλάχιστον ένα μικρό γράμμα
- Τουλάχιστον ένας αριθμός

- Προαιρετικά: Οι κωδικοί πρόσβασης ενδέχεται να περιλαμβάνουν ειδικούς χαρακτήρες (για παράδειγμα: !, #, \$, %, ^)

4.1.2 Εγκατάσταση ενημερώσεων ασφαλείας των Windows

Προκειμένου να υποστηριχθεί η συνεχής ασφάλεια του σαρωτή στον κυβερνοχώρο, κάθε φορά που το λογισμικό iTero αναβαθμίζεται, τυχόν σχετικές ενημερώσεις ασφαλείας των Windows μεταφορτώνονται στον σαρωτή και πρέπει να εγκατασταθούν *εντός 7 ημερών*.

Μετά τη λήψη των ενημερώσεων ασφαλείας των Windows, εμφανίζεται ένα παράθυρο *Ενημερώσεων Ασφαλείας* κατά τη σύνδεση στο σαρωτή, ειδοποιώντας σας σχετικά με αυτές τις αναβαθμίσεις και επιτρέποντάς σας να προγραμματίσετε την εγκατάσταση των ενημερώσεων – καθημερινή αναβολή για έως και 7 ημέρες, άμεσα, ή αργότερα το ίδιο βράδυ.

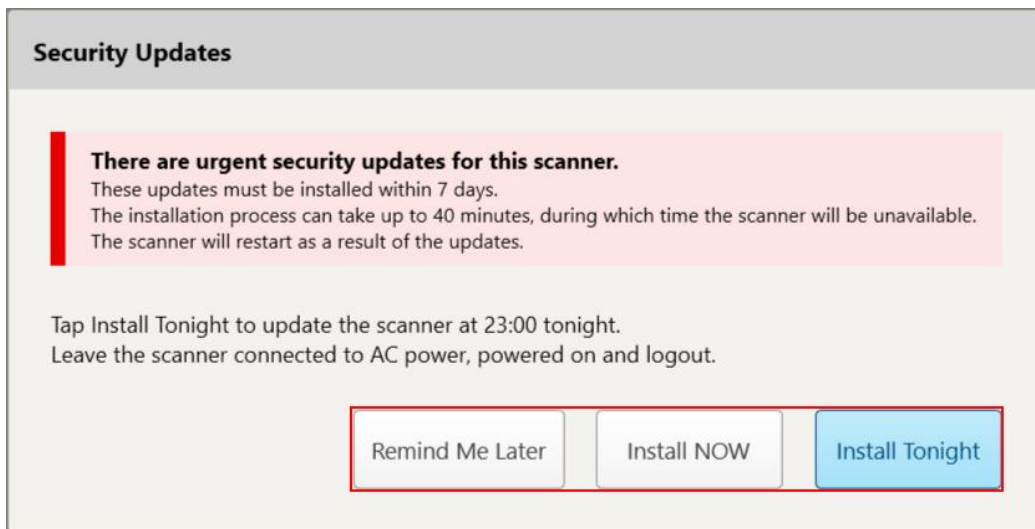

Σχεδιάγραμμα 34: Παράθυρο Ενημερώσεων Ασφαλείας - επιλογές προγραμματισμού

Για να εγκαταστήσετε τις ενημερώσεις ασφαλείας, ο σαρωτής πρέπει να συνδεθεί στην τροφοδοσία εναλλασσόμενου ρεύματος και να ενεργοποιηθεί και εσείς πρέπει να αποσυνδεθείτε.

Σημειώσεις:

- Η εγκατάσταση των ενημερώσεων θα διαρκέσει περίπου 40 λεπτά, κατά τη διάρκεια των οποίων δε θα είναι δυνατή η χρήση του σαρωτή.
- Μόλις ξεκινήσει η εγκατάσταση, δεν μπορεί να τεθεί σε παύση ή να ακυρωθεί.
- Εάν αγνοήσετε το μήνυμα και δεν εγκαταστήσετε τις ενημερώσεις εντός 7 ημερών, θα εγκατασταθούν αυτόματα την επόμενη φορά που θα γίνει επανεκκίνηση του σαρωτή.

Για να προγραμματίσετε την εγκατάσταση ενημερώσεων ασφαλείας:

1. Στο παράθυρο *Security Updates* (Ενημερώσεις Ασφαλείας), πατήστε μία από τις παρακάτω επιλογές προγραμματισμού:
 - **Remind Me Later** (Υπενθύμιση Αργότερα): Η εγκατάσταση θα αναβληθεί για έως και 7 ημέρες. Για περισσότερες πληροφορίες, βλ. [Υπενθύμιση αργότερα – Αναβολή της εγκατάστασης ενημερώσεων λογισμικού](#).

- **Install NOW** (Εγκατάσταση ΤΩΡΑ): Οι ενημερώσεις λογισμικού εγκαθίστανται αμέσως.
 - **Install Tonight** (Εγκατάσταση Απόψε): Οι ενημερώσεις λογισμικού θα εγκατασταθούν στις 11 μ.μ. το ίδιο βράδυ. Για περισσότερες πληροφορίες, βλ. [Εγκατάσταση Απόψε – Εγκατάσταση των ενημερώσεων ασφαλείας αργότερα το ίδιο βράδυ](#).
2. Πριν από την εγκατάσταση, βεβαιωθείτε ότι ο σαρωτής είναι συνδεδεμένος στην τροφοδοσία εναλλασσόμενου ρεύματος και ενεργοποιημένος, καθώς και ότι έχετε αποσυνδεθεί.

Εάν ο σαρωτής δεν είναι συνδεδεμένος στην τροφοδοσία εναλλασσόμενου ρεύματος, θα σας ζητηθεί να τον συνδέσετε.



Σχεδιάγραμμα 35: Συνδέστε το σαρωτή στην τροφοδοσία εναλλασσόμενου ρεύματος

- Συνδέστε το σαρωτή και στη συνέχεια, πατήστε **Continue** (Συνέχεια).

Η εγκατάσταση ξεκινά και εμφανίζεται ένα μήνυμα που δείχνει την πρόοδο της εγκατάστασης.

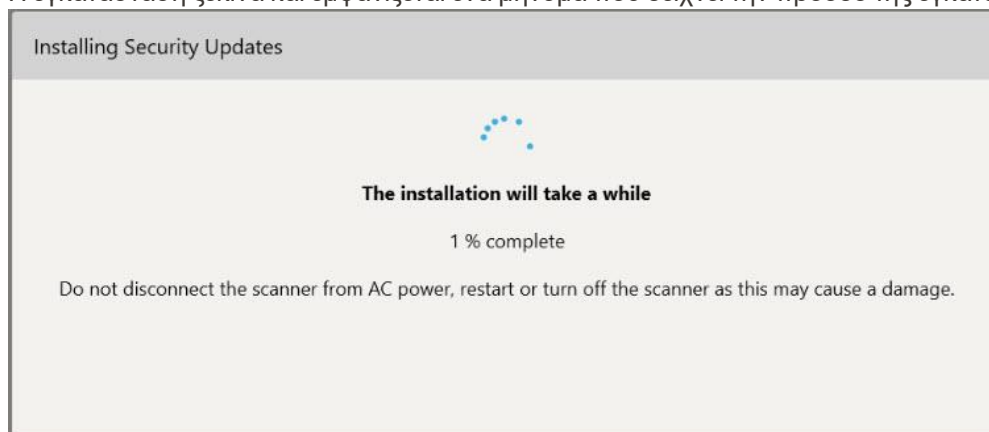

Σχεδιάγραμμα 36: Εγκατάσταση σε εξέλιξη

Σημείωση: Μην αποσυνδέετε, επανεκκινείτε ή απενεργοποιείτε τον σαρωτή κατά την εγκατάσταση των ενημερώσεων ασφαλείας.

Μόλις εγκατασταθούν οι ενημερώσεις ασφαλείας, εμφανίζεται μια ειδοποίηση επιτυχίας και ο σαρωτής επανεκκινείται.

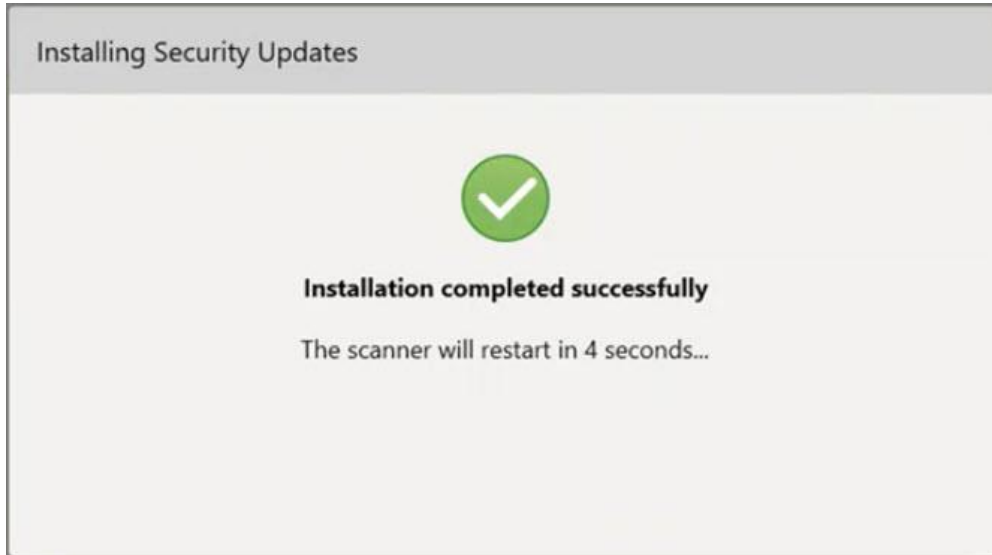

Σχεδιάγραμμα 37: Η εγκατάσταση ολοκληρώθηκε με επιτυχία

4.1.2.1 Υπενθύμιση αργότερα – Αναβολή της εγκατάστασης ενημερώσεων λογισμικού

Μπορείτε να αναβάλετε την εγκατάσταση των ενημερώσεων ασφαλείας για έως και μία εβδομάδα. Κάθε μέρα, η ειδοποίηση θα εμφανίζει τον αριθμό των ημερών που απομένουν μέχρι να πρέπει να εγκατασταθούν οι ενημερώσεις ασφαλείας. Μπορείτε να επιλέξετε να αναβάλλετε τις ενημερώσεις, να τις εγκαταστήσετε αμέσως ή να τις προγραμματίσετε για αργότερα το ίδιο βράδυ.

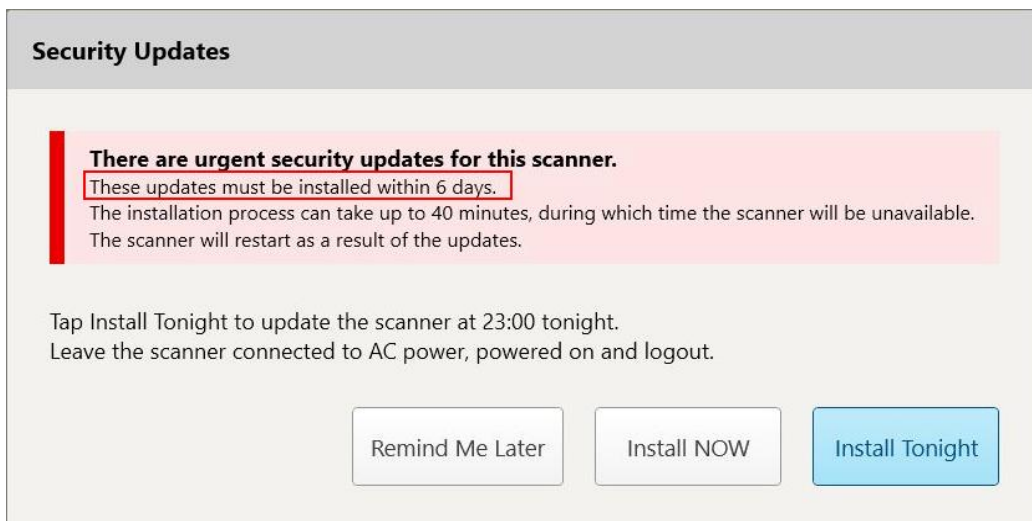

Σχεδιάγραμμα 38: Ενημερώσεις ασφαλείας – αριθμός ημερών μέχρι την εγκατάσταση των ενημερώσεων

Την 7η ημέρα, οι ενημερώσεις ασφαλείας πρέπει να εγκατασταθούν. Μπορείτε να επιλέξετε αν θα τις εγκαταστήσετε αμέσως ή να προγραμματίσετε την εγκατάσταση για αργότερα το ίδιο βράδυ, όπως περιγράφεται παρακάτω.

Σημείωση: Εάν αγνοήσετε το μήνυμα και δεν εγκαταστήσετε τις ενημερώσεις, θα εγκατασταθούν αυτόματα την επόμενη φορά που θα γίνει επανεκκίνηση του σαρωτή.

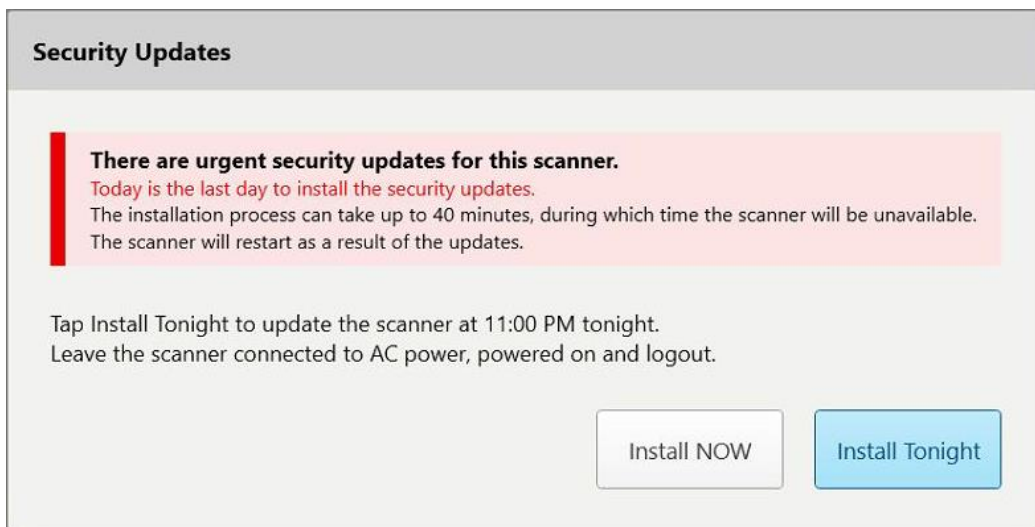

Security Updates

There are urgent security updates for this scanner.
Today is the last day to install the security updates.
The installation process can take up to 40 minutes, during which time the scanner will be unavailable.
The scanner will restart as a result of the updates.

Tap Install Tonight to update the scanner at 11:00 PM tonight.
Leave the scanner connected to AC power, powered on and logout.

Install NOW Install Tonight

Σχεδιάγραμμα 39: Ενημερώσεις ασφαλείας – τελευταία ημέρα

4.1.2.2 Εγκατάσταση Απόψε – Εγκατάσταση των ενημερώσεων ασφαλείας αργότερα το ίδιο βράδυ

Εάν επιλέξετε να εγκαταστήσετε τις ενημερώσεις ασφαλείας αργότερα το ίδιο βράδυ, εμφανίζεται ένα μπάνερ πάνω από το παράθυρο *Login* (Σύνδεση) του σαρωτή και στην αρχική οθόνη που σας υπενθυμίζει ότι ο σαρωτής πρέπει να συνδεθεί στην τροφοδοσία εναλλασσόμενου ρεύματος και να ενεργοποιηθεί, καθώς και ότι πρέπει να αποσυνδεθείτε.

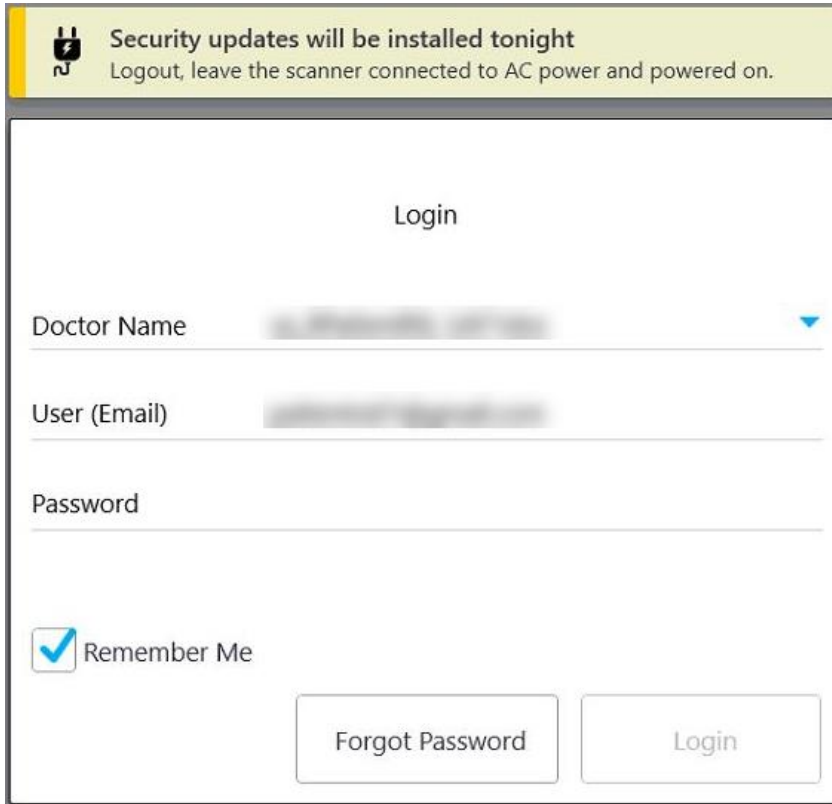

The screenshot shows a login interface with a yellow notification banner at the top. The banner contains a power icon and the text: "Security updates will be installed tonight. Logout, leave the scanner connected to AC power and powered on." Below the banner is a "Login" form with the following fields: "Doctor Name" (with a dropdown arrow), "User (Email)", and "Password". There is a "Remember Me" checkbox which is checked. At the bottom of the form are two buttons: "Forgot Password" and "Login".

Σχεδιάγραμμα 40: Ειδοποίηση ενημερώσεων ασφαλείας – Παράθυρο σύνδεσης

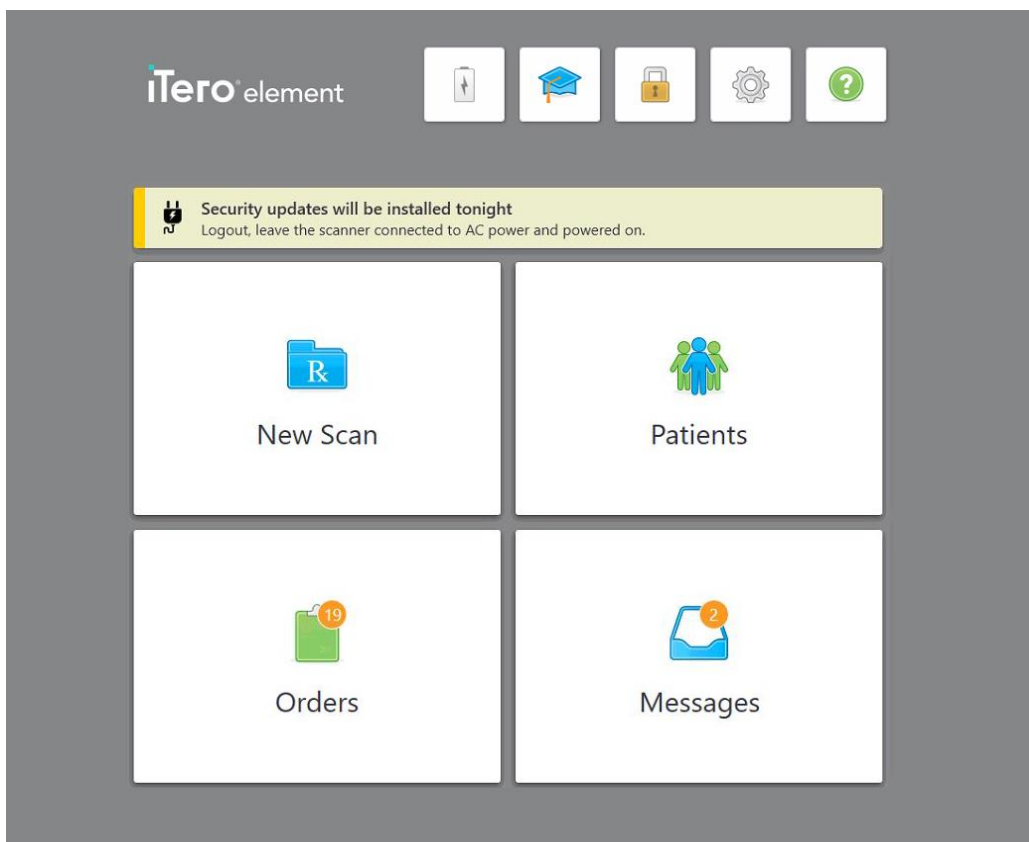

Σχεδιάγραμμα 41: Ειδοποίηση ενημερώσεων ασφαλείας – αρχική οθόνη

4.2 Αποσύνδεση από το σαρωτή

Για να προστατέψετε τις πληροφορίες των ασθενών σας, θα πρέπει να αποσυνδεθείτε από το σαρωτή όταν δεν χρησιμοποιείται. Το σύστημα δεν θα θυμάται τον κωδικό πρόσβασής σας.

Από προεπιλογή, θα αποσυνδεθείτε μετά από μια προκαθορισμένη περίοδο αδράνειας, η οποία μπορεί να οριστεί στις ρυθμίσεις **Login (Σύνδεσης)**, που περιγράφονται στην [Ορισμός των ρυθμίσεων σύνδεσης](#).

Για να αποσυνδεθείτε από το σαρωτή:

1. Πατήστε  για να επιστρέψετε στην αρχική οθόνη.

2. Πατήστε  για έξοδο από το σύστημα.

Εμφανίζεται το παράθυρο *Σύνδεση*, έτοιμο για τον επόμενο χρήστη που επιθυμεί να συνδεθεί στο σύστημα.

4.3 Τερματισμός του σαρωτή

Συνιστάται να κλείσετε το σύστημα στο τέλος κάθε ημέρας για να επιτρέψετε την εγκατάσταση ενημερώσεων λογισμικού.

Σημείωση: Εάν δεν κλείσετε σωστά το σαρωτή, την επόμενη φορά που θα συνδεθείτε, θα εμφανιστεί ένα μήνυμα που θα σας ειδοποιεί για αυτό και θα παραμείνει έως ότου αναγνωρίσετε το μήνυμα. Η λανθασμένη απενεργοποίηση μπορεί να προκληθεί από την αποφόρτιση της μπαταρίας και το πάτημα του κουμπιού Λειτουργίας για περισσότερο από 4 δευτερόλεπτα.

Για να τερματίσετε τη λειτουργία του σαρωτή:

- Πατήστε και αφήστε το κουμπί Τροφοδοσίας για να τερματίσετε τη λειτουργία του συστήματος. Το κουμπί Λειτουργίας βρίσκεται κάτω δεξιά στην οθόνη στα iTero Element 2 συστήματα και πάνω δεξιά στην οθόνη στα iTero Element 2 Plus συστήματα.

Προειδοποίηση: Πατώντας το κουμπί για περισσότερο από 4 δευτερόλεπτα ενεργοποιείται μια απότομη επαναφορά, η οποία μπορεί να προκαλέσει προβλήματα, όπως γκρι και μπλε οθόνες.

4.4 Μετακίνηση του σαρωτή

4.4.1 Μετακινώντας τον iTero Element 2 σαρωτή τροχήλατης βάσης

Ο σαρωτής μπορεί να μετακινηθεί μεταξύ δωματίων μέσα στο γραφείο.

Σημείωση: Για να διασφαλιστεί η μέγιστη προστασία του συστήματος, συνιστάται η μετακίνηση του σαρωτή από 2 άτομα.

Για να μετακινήσετε το σαρωτή μεταξύ δωματίων:

1. Βεβαιωθείτε ότι η ράβδος είναι σταθερά τοποθετημένη στη βάση.
2. Αποσυνδέστε το σύστημα από την πρίζα.
3. Μετακινήστε το σύστημα στη νέα του θέση και συνδέστε το σε πρίζα στον τοίχο.

4.4.2 Μεταφέροντας το iTero Element Flex ενδοστοματικός σαρωτής

Για να διασφαλιστεί η μέγιστη προστασία του συστήματος, συνιστάται να ακολουθείτε τις παρακάτω οδηγίες κατά τη μεταφορά του συστήματος:

1. Συνδέστε το μπλε προστατευτικό περίβλημα στη ράβδο.
2. Τοποθετήστε όλα τα αντικείμενα στην παρεχόμενη θήκη μεταφοράς για να μετακινήσετε το σύστημα μεταξύ των γραφείων.



Σχεδιάγραμμα 42: iTero Element Flex ενδοστοματικός σαρωτής στην παρεχόμενη θήκη μεταφοράς

3. Βεβαιωθείτε ότι η θήκη είναι στεγνή για να προστατέψετε τα εξαρτήματα του συστήματος από την υγρασία.

4.4.3 Μετακινώντας τον iTero Element 2 Plus σαρωτή τροχήλατης βάσης

Ο σαρωτής μπορεί να μετακινηθεί μεταξύ δωματίων εντός του γραφείου και ενώ βρίσκεστε, με έναν ασθενή.

Για να μετακινήσετε το σαρωτή μεταξύ δωματίων:

1. Βεβαιωθείτε ότι η ράβδος είναι σταθερά τοποθετημένη στη βάση.
2. Αποσυνδέστε το σύστημα από την πρίζα και τυλίξτε προσεκτικά το καλώδιο τροφοδοσίας γύρω από την πάνω λαβή, για να αποφύγετε την περιέλιξη του καλωδίου μεταξύ των τροχών.
3. Χρησιμοποιώντας την πάνω λαβή, μετακινήστε το σύστημα στη νέα του θέση και συνδέστε το σε επιτοίχια πρίζα.

Σημείωση: Εάν ο σαρωτής πρέπει να ανασηκωθεί, σηκώστε τον χρησιμοποιώντας την επάνω λαβή και τον άξονα.

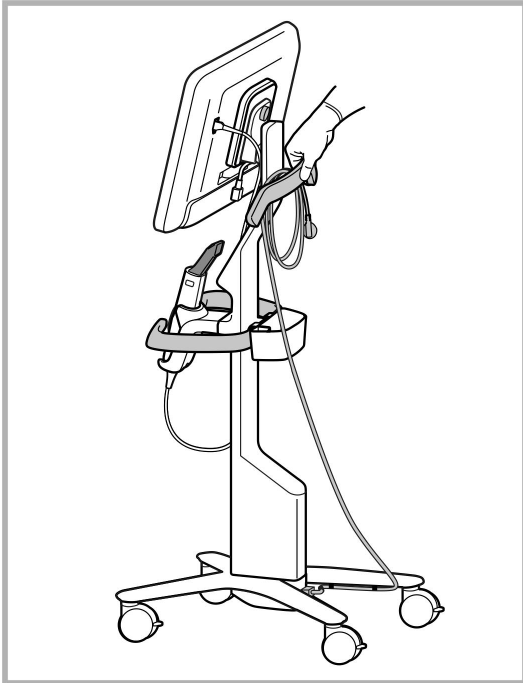

Σχεδιάγραμμα 43: Μετακίνηση του σαρωτή

Για να μετακινήσετε το σαρωτή σε διαμόρφωση ιατρικού καροτσιού ενώ βρίσκεστε σε καθιστή θέση:

- Χρησιμοποιήστε την κύρια λαβή για να μετακινήσετε το σαρωτή.
- Το ύψος της οθόνης βελτιστοποιείται για μια πιο εργονομική εμπειρία ενώ κάθεστε. Εάν απαιτείται, μπορείτε να ρυθμίσετε την κλίση της οθόνης.

Σημείωση: Μη χρησιμοποιείτε τη ράβδο ή το καλώδιο της ράβδου για να μετακινήσετε το σαρωτή, προκειμένου να αποτρέψετε την ανατροπή του σαρωτή ή μια ζημιά στο καλώδιο.

4.4.4 Μεταφορά του iTero Element 2 Plus φορητού σαρωτή μέσα στην κλινική

Ο φορητός σαρωτής μπορεί να μεταφερθεί μεταξύ δωματίων εντός της κλινικής, καθώς και να μεταφερθεί μεταξύ κλινικών.

Κατά τη μεταφορά του σαρωτή, πρέπει πάντα να μετακινείτε τη λαβή στη θέση μεταφοράς και να τυλίγετε το καλώδιο της ράβδου γύρω από τη βάση.

Για να μεταφέρετε τον φορητό σαρωτή μέσα στην κλινική:

1. Βεβαιωθείτε ότι η ράβδος είναι σταθερά τοποθετημένη στη βάση.
2. Αποσυνδέστε το καλώδιο τροφοδοσίας από την πρίζα και στη συνέχεια από το πίσω μέρος της υπολογιστικής μονάδας.

3. Κρατώντας την οθόνη με το ένα χέρι, σύρετε το γάντζο ασφάλισης για να ξεκλειδώσετε τη λαβή και στη συνέχεια μετακινήστε τη λαβή στη θέση μεταφοράς. Για περισσότερες πληροφορίες, βλ. [Μετακίνηση του σαρωτή μέσα στην κλινική](#).
4. Τυλίξτε χαλαρά το καλώδιο της ράβδου γύρω από τη βάση για εύκολη και ασφαλή μεταφορά.

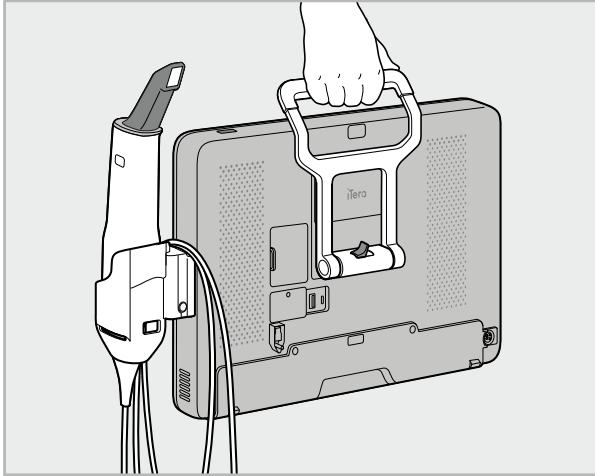

Σχεδιάγραμμα 44: Μεταφορά του σαρωτή μεταξύ δωματίων εντός της κλινικής

4.4.5 Μεταφορά του iTero Element 2 Plus φορητού σαρωτή μεταξύ κλινικών

Κατά τη μεταφορά του σαρωτή μεταξύ κλινικών, συσκευάστε πάντα το σαρωτή στο παρεχόμενο τρόλει. Για περισσότερες λεπτομέρειες, δείτε [Χρησιμοποιώντας το καροτσάκι για μεταφορά](#).

Μεταφορά του σαρωτή μεταξύ κλινικών:

1. Κλείστε τον σαρωτή.
2. Αποσυνδέστε το καλώδιο τροφοδοσίας από την πρίζα και στη συνέχεια από το πίσω μέρος της υπολογιστικής μονάδας.
3. Αποσυνδέστε τα εξαρτήματα του σαρωτή και τοποθετήστε τα στις καθορισμένες θήκες τους στο τρόλει. Για περισσότερες πληροφορίες, βλ. [Χρησιμοποιώντας το καροτσάκι για μεταφορά](#).
4. Κλείστε και ασφαλίστε το πτερύγιο του τρόλεϊ και, στη συνέχεια, κλείστε το τρόλει σηκώνοντας την πλευρά με το ασφαλισμένο πτερύγιο και κλείνοντας το φερμουάρ.



Σχεδιάγραμμα 45: Μεταφορά του σαρωτή μεταξύ κλινικών

- Εάν απαιτείται, μπορείτε να χρησιμοποιήσετε το προαιρετικό προστατευτικό κάλυμμα για να προστατεύσετε το τρόλεϊ από φθορά και δυσμενείς καιρικές συνθήκες. Για περισσότερες πληροφορίες, βλ. [Προστατευτικό προστατευτικό κάλυμμα τρόλεϊ](#).

4.5 Περιβάλλον χρήστη

Το σύστημα iTero παρέχει ένα ευκολονόητο περιβάλλον εργασίας χρήστη με σκοπό την εκτέλεση ψηφιακών σαρώσεων για Ορθοδοντική χρήση ή Αποκατάσταση. Η οθόνη αφής και τα κουμπιά της ράβδου χρησιμοποιούνται για την ανταπόκριση στις οδηγίες που εμφανίζονται στην οθόνη κατά τη διάρκεια της διαδικασίας σάρωσης.

Για μια λίστα με τις χειρονομίες που μπορείτε να χρησιμοποιήσετε στην οθόνη αφής, δείτε [Χειρονομίες στην οθόνη αφής](#).

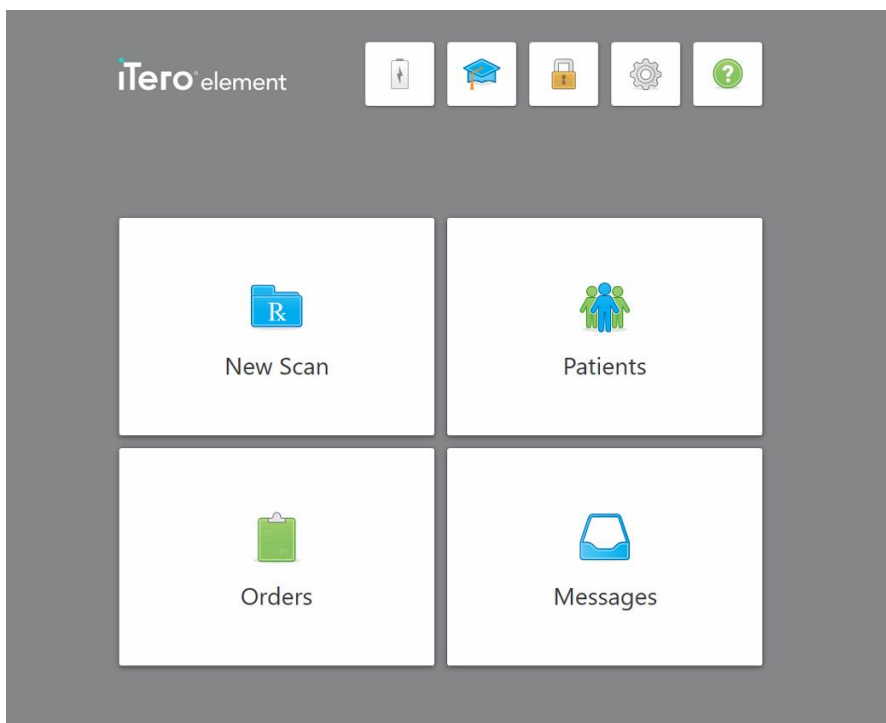

Σχεδιάγραμμα 46: Αρχική οθόνη iTero

Τα ακόλουθα κουμπιά εμφανίζονται στην αρχική οθόνη:



Εμφανίζει την κατάσταση της εξωτερικής μπαταρίας:

- Ένα φωτάκι αστραπή δείχνει ότι ο σαρωτής είναι συνδεδεμένος στην τροφοδοσία και η μπαταρία φορτίζεται.
- Όταν χρησιμοποιείτε ισχύ μπαταρίας, το υπόλοιπο επίπεδο φόρτισης εμφανίζεται στο εικονίδιο της μπαταρίας. Όταν το επίπεδο φόρτισης πέσει κάτω από το 25%, το εικονίδιο της μπαταρίας εμφανίζεται με κόκκινο χρώμα



- Πατήστε για να δείτε το ποσοστό της υπολειπόμενης φόρτισης:

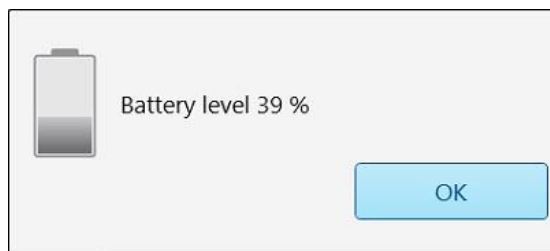

Σχεδιάγραμμα 47: Ποσοστό υπολειπόμενης φόρτισης μπαταρίας



Κέντρο εκμάθησης: Πατήστε για πρόσβαση σε εκπαιδευτικό υλικό και εκπαιδευτικά βίντεο για το σαρωτή iTero.



Κλείδωμα: Πατήστε για να αποσυνδεθείτε από τον λογαριασμό σας κάθε φορά που ο σαρωτής δεν χρησιμοποιείται, όπως περιγράφεται στην [Αποσύνδεση από το σαρωτή](#). Αυτό θα βοηθήσει να διασφαλιστεί ότι η οδοντιατρική πρακτική είναι συμβατή με τον κανονισμό HIPAA και ότι όλες οι ιατρικές πληροφορίες είναι ασφαλείς.

Συμβουλή: Θα πρέπει να κλειδώσετε το σύστημα κατά τον καθαρισμό του, για να αποφύγετε τις ακούσιες καταχωρίσεις.



Ρυθμίσεις: Πατήστε για να προσαρμόσετε τις προτιμήσεις του σαρωτή, για παράδειγμα, για διαμόρφωση της ράβδου, εντοπισμό, ρυθμίσεις χρήστη και άλλα. Για περισσότερες πληροφορίες, δείτε [Ορισμός των ρυθμίσεων του σαρωτή](#).



Help (Βοήθεια): Πατήστε για να εμφανιστεί μια ημιδιαφανής επικάλυψη Βοήθειας με υποδείξεις για βοήθεια στην πλοήγηση λειτουργιών και εργαλείων.

Σε αυτήν την προβολή, το κουμπί **Help** (Βοήθεια) αλλάζει σε δύο νέα κουμπιά – το e-manual (ηλεκτρονικό εγχειρίδιο) και το Customer Support (Υποστήριξη Πελατών):

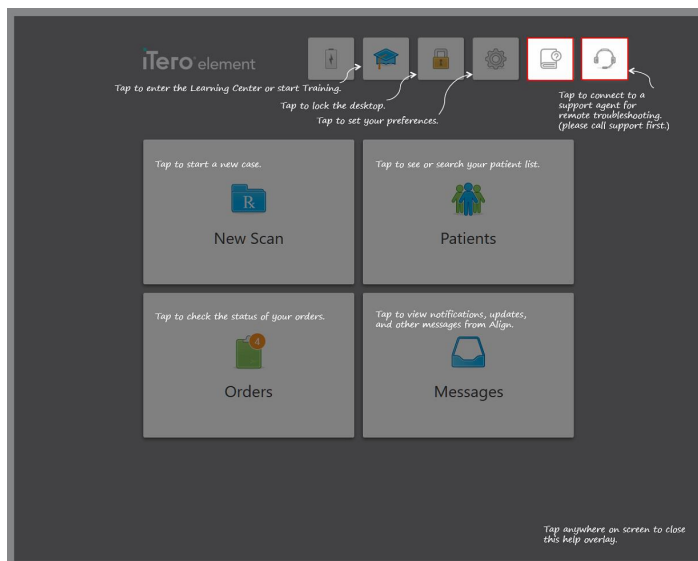

Σχεδιάγραμμα 48: Επικάλυψη Βοήθειας, συμπεριλαμβανομένων των κουμπιών ηλεκτρονικού εγχειριδίου οδηγιών χρήσης και Υποστήριξης Πελατών



Πατήστε για πρόσβαση στο σχετικό e-manual (ηλεκτρονικό εγχειρίδιο οδηγιών χρήσης).



Πατήστε για απομακρυσμένη βοήθεια από την Υποστήριξη Πελατών. Η Υποστήριξη Πελατών είναι διαθέσιμη σε κάθε επικάλυψη Βοήθειας.

Σημείωση: Παρακαλούμε καλέστε την Υποστήριξη Πελατών πριν προσπαθήσετε να συνδεθείτε απομακρυσμένα.

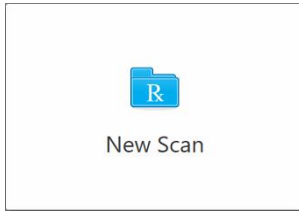

Νέα σάρωση: Πατήστε για να ανοίξετε το παράθυρο *Νέα Σάρωση* για να συμπληρώσετε το Rx πριν ξεκινήσετε μια νέα σάρωση. Για περισσότερες πληροφορίες, δείτε [Ξεκινώντας μια νέα σάρωση](#).



Patients (Ασθενείς): Πατήστε για να δείτε τη σελίδα *Patients (Ασθενείς)* με μια λίστα με όλους τους ασθενείς που είναι εγγεγραμμένοι στο σύστημα iTero και, κατά περίπτωση, τον αριθμό του φακέλου τους, την ημερομηνία γέννησης και την ημερομηνία της τελευταίας τους σάρωσης. Για περισσότερες πληροφορίες, βλ. [Εργασία με ασθενείς](#).

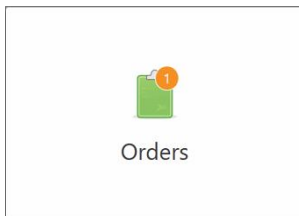

Παραγγελίες: Πατήστε για να εμφανίσετε μια λίστα με όλες τις παραγγελίες σας. Για περισσότερες πληροφορίες, δείτε [Εργασία με παραγγελίες](#).

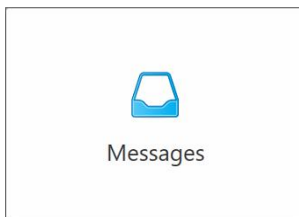

Messages (Μηνύματα): Πατήστε για να δείτε τα μηνύματα από την Align Technology. Για περισσότερες πληροφορίες, βλ. [Προβολή μηνυμάτων](#).

Τα κουμπιά **Battery (Μπαταρία)** και **Settings (Ρυθμίσεις)** εμφανίζονται σε κάθε παράθυρο του σαρωτή, όπως περιγράφεται στην [Γραμμή εργαλείων σαρωτή](#).

4.5.1 Γραμμή εργαλείων σαρωτή

Η παρακάτω γραμμή εργαλείων εμφανίζεται στην κορυφή κάθε παράθυρου του σαρωτή:



Σχεδιάγραμμα 49: Γραμμή εργαλείων σαρωτή

Τα 4 κεντρικά κουμπιά υποδεικνύουν την τρέχουσα κατάσταση της διαδικασίας σάρωσης. Πατήστε τα κουμπιά για πλοήγηση στη ροή σάρωσης.



Πατήστε για να επιστρέψετε στην αρχική οθόνη.

New Scan

Εμφανίζει το τρέχον στάδιο της διαδικασίας σάρωσης, το οποίο υποδεικνύεται επίσης από το σχετικό επισημασμένο κουμπί στη γραμμή εργαλείων.



Πατήστε για να επιστρέψετε στο παράθυρο *New Scan* (Νέα Σάρωση) για να δείτε το Rx, όπως περιγράφεται στην [Συμπλήρωση Rx](#).



Πατήστε για μετάβαση στη λειτουργία Σάρωσης για να σαρώσετε τον ασθενή, όπως περιγράφεται στην [Σάρωση του ασθενούς](#).



Πατήστε για μετάβαση στη λειτουργία Προβολής για να δείτε το σαρωμένο μοντέλο, όπως περιγράφεται στην [Προβολή της σάρωσης](#).



Πατήστε για να στείλετε το σαρωμένο μοντέλο στο εργαστήριο ή στο λογισμικό chairside milling, όπως περιγράφεται στην [Αποστολή της σάρωσης](#).



Εμφανίζει την κατάσταση της εξωτερικής μπαταρίας:

- Ένα φωτάκι αστραπή δείχνει ότι ο σαρωτής είναι συνδεδεμένος στην τροφοδοσία και η μπαταρία φορτίζεται.
- Όταν χρησιμοποιείτε ισχύ μπαταρίας, το υπόλοιπο επίπεδο φόρτισης εμφανίζεται στο εικονίδιο της μπαταρίας. Όταν το επίπεδο φόρτισης πέσει κάτω από το 25%,

το εικονίδιο της μπαταρίας εμφανίζεται με κόκκινο χρώμα .

- ο Πατήστε για να δείτε το ποσοστό της υπολειπόμενης φόρτισης:

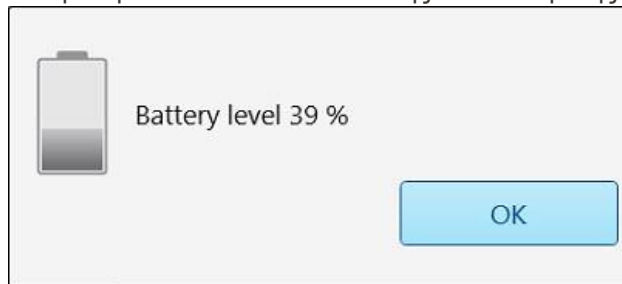

Σχεδιάγραμμα 50: Ποσοστό υπολειπόμενης φόρτισης μπαταρίας



Πατήστε για να προσαρμόσετε τις προτιμήσεις του σαρωτή, για παράδειγμα, για διαμόρφωση της ράβδου, εντοπισμό, ρυθμίσεις χρήστη και άλλα.

Για περισσότερες πληροφορίες σχετικά με τις προτιμήσεις για τις Ρυθμίσεις, δείτε [Ορισμός των ρυθμίσεων του σαρωτή](#).



Πατήστε για να εμφανιστεί μια ημιδιαφανής επικάλυψη Βοήθειας με υποδείξεις για να βοηθήσετε στην πλοήγηση λειτουργιών και εργαλείων.

Σε αυτήν την προβολή, το κουμπί **Help (Βοήθεια)** αλλάζει σε δύο νέα κουμπιά – το e-manual (ηλεκτρονικό εγχειρίδιο) και το Customer Support (Υποστήριξη Πελατών):

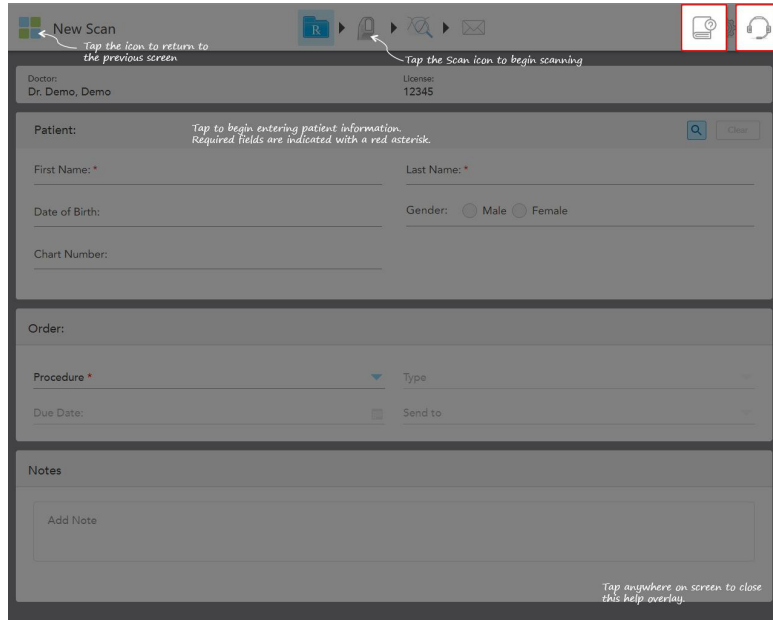

Σχεδιάγραμμα 51: Επικάλυψη βοήθειας, συμπεριλαμβανομένων των κουμπιών e-manual (ηλεκτρονικό εγχειρίδιο χρήσης) και Customer Support (Υποστήριξη Πελατών)



Πατήστε για πρόσβαση στοσχετικό e-manual.



Πατήστε το κουμπί για απομακρυσμένη βοήθεια από την υποστήριξη πελατών. Η υποστήριξη πελατών είναι διαθέσιμη σε κάθε επικάλυψη Βοήθειας.

Σημείωση: Παρακαλούμε καλέστε την Υποστήριξη Πελατών πριν προσπαθήσετε να συνδεθείτε απομακρυσμένα.

4.5.2 Χειρονομίες στην οθόνη αφής

Το λογισμικό iTero υποστηρίζει χειρονομίες οθόνης αφής (επίσης γνωστές ως πολλαπλές επαφές). Αυτές οι κινήσεις είναι προκαθορισμένες κινήσεις που χρησιμοποιούνται για να αλληλεπιδρούν με συσκευές πολλαπλής αφής.

Παραδείγματα κοινών χειρονομιών οθόνης αφής:



Tap



Double tap



Long press



Scroll



Rotate



Swipe



Pan



Zoom out



Zoom in

4.6 Ορισμός των ρυθμίσεων του σαρωτή

Οι ρυθμίσεις του σαρωτή σας επιτρέπουν να ορίσετε τις προτιμήσεις σας και τις ρυθμίσεις που εμφανίζονται από προεπιλογή όταν χρησιμοποιείτε το σαρωτή.

Για να ορίσετε τις ρυθμίσεις του σαρωτή:

1. Πατήστε το  κουμπί.

Εμφανίζεται το παράθυρο *Ρυθμίσεις*.

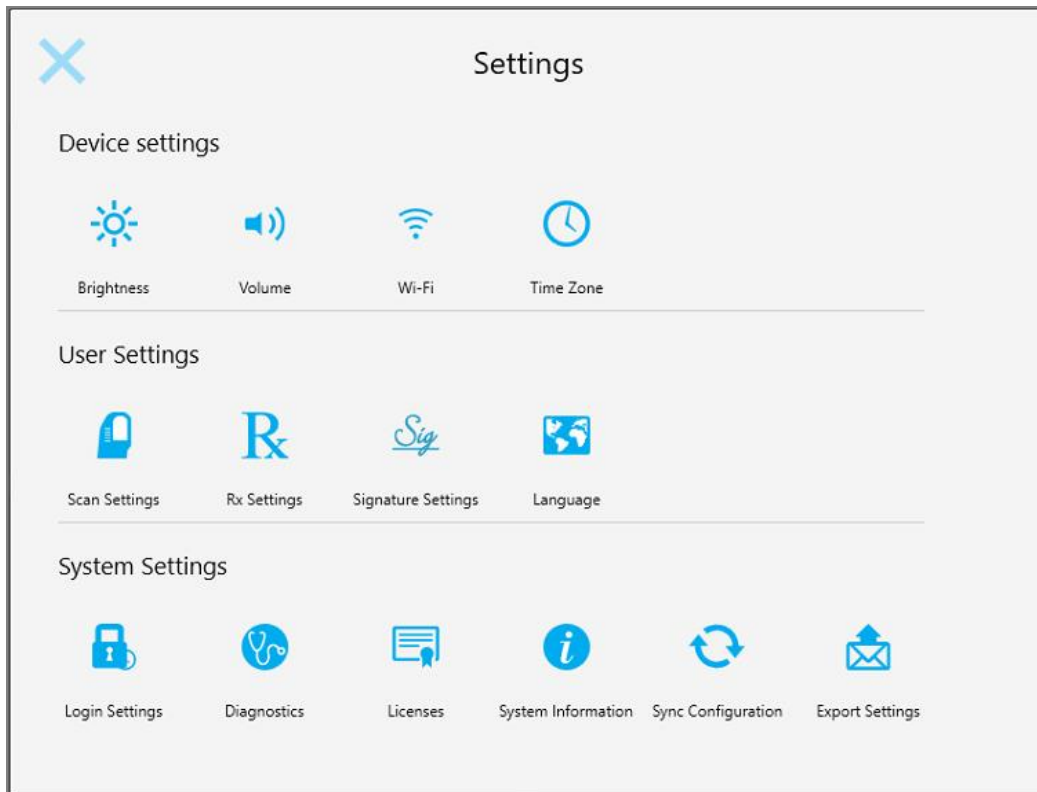

Σχεδιάγραμμα 52: Παράθυρο ρυθμίσεων

2. Πατήστε τις ρυθμίσεις που θέλετε να ορίσετε.
 - [Καθορισμός των ρυθμίσεων της συσκευής](#)
 - [Ορισμός των ρυθμίσεων Χρήστη](#)
 - [Ορισμός των Ρυθμίσεων του Συστήματος](#)

Ανοίγει το σχετικό παράθυρο.

3. Πραγματοποιήστε τις αλλαγές σας και στη συνέχεια πατήστε  για να αποθηκεύσετε τις αλλαγές σας και να επιστρέψετε στο παράθυρο *Ρυθμίσεις*.

4.6.1 Καθορισμός των ρυθμίσεων της συσκευής

Οι ρυθμίσεις συσκευής σας επιτρέπουν να ορίσετε τις ρυθμίσεις φωτεινότητας, έντασης, Wi-Fi και ζώνης ώρας για το σαρωτή.

4.6.1.1 Ορισμός της προεπιλεγμένης ρύθμισης φωτεινότητας

Για να ορίσετε την προεπιλεγμένη ρύθμιση φωτεινότητας, πατήστε το κουμπί **Brightness (Φωτεινότητα)**, μετακινήστε το μοχλό στο επιθυμητό επίπεδο φωτεινότητας και έπειτα πατήστε  για να αποθηκεύσετε τις αλλαγές σας και να επιστρέψετε στο παράθυρο *Settings (Ρυθμίσεις)*.



Σχεδιάγραμμα 53: Ρυθμίσεις φωτεινότητας

4.6.1.2 Καθορισμός της προεπιλεγμένης ρύθμισης έντασης ήχου

Για να ορίσετε την προεπιλεγμένη ένταση του συστήματος, πατήστε το κουμπί **Ένταση**, μετακινήστε τη μπάρα στο απαιτούμενο επίπεδο έντασης και στη συνέχεια πατήστε  για να αποθηκεύσετε τις αλλαγές σας και να επιστρέψετε στο παράθυρο *Ρυθμίσεις*.

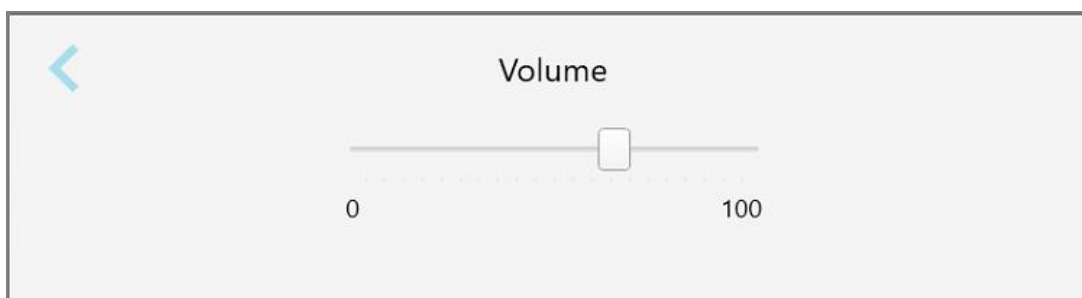

Σχεδιάγραμμα 54: Ρυθμίσεις έντασης

Εκτός από τους ήχους του συστήματος, οι ρυθμίσεις έντασης ήχου καθορίζουν την ένταση του περιεχομένου από την Εκμάθηση Κέντρο .

4.6.1.3 Ορισμός των ρυθμίσεων Wi-Fi

Την πρώτη φορά που θα συνδέσετε το σαρωτή σας στο δίκτυο Wi-Fi της κλινικής, θα χρειαστεί να προσθέσετε τον κωδικό πρόσβασής σας. Στη συνέχεια, από προεπιλογή, ο σαρωτής θα συνδέεται αυτόματα. Εάν θέλετε να συνδεθείτε σε διαφορετικό δίκτυο Wi-Fi, επιλέξτε το νέο δίκτυο και εισαγάγετε τον σχετικό κωδικό πρόσβασης.

Για να συνδεθείτε στο δίκτυο Wi-Fi:

1. Πατήστε το κουμπί **Wi-Fi**.

Εμφανίζεται μια λίστα με κοντινά δίκτυα Wi-Fi.

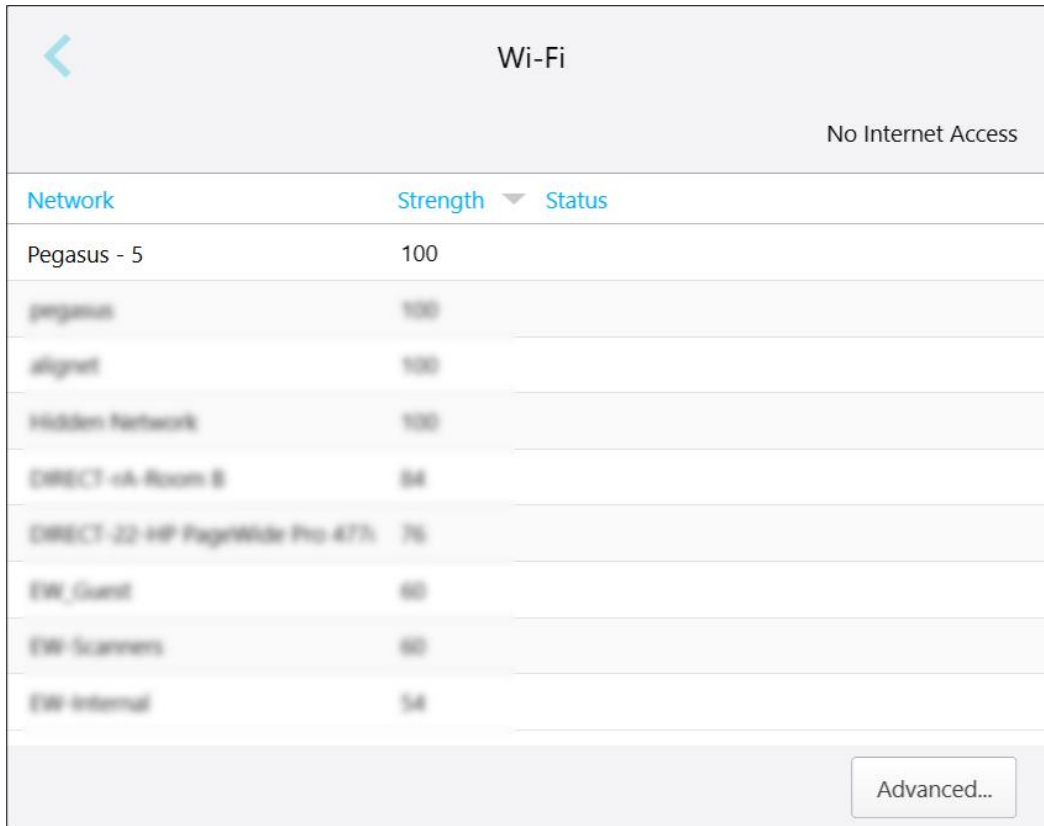

The screenshot shows the Wi-Fi settings interface. At the top, there is a back arrow, the title 'Wi-Fi', and the status 'No Internet Access'. Below this is a table of available networks with columns for 'Network', 'Strength', and 'Status'. The 'Pegasus - 5' network is highlighted. At the bottom right, there is an 'Advanced...' button.

Network	Strength	Status
Pegasus - 5	100	
pegasus	100	
alignet	100	
Hidden Network	100	
DIRECT -A Room B	84	
DIRECT -D HP PageWide Pro 477s	76	
EW_Guest	60	
EW_Scanners	60	
EW_Internal	54	

Σχεδιάγραμμα 55: Λίστα κοντινών δικτύων Wi-Fi

2. Επιλέξτε το δίκτυο κλινικής, για παράδειγμα, Pegasus - 5 και μετά πατήστε **Σύνδεση**.

3. Πληκτρολογήστε το κλειδί ασφαλείας δικτύου (κωδικός πρόσβασης) στο παράθυρο που ανοίγει και στη συνέχεια κάντε κλικ στην επιλογή **Σύνδεση**.

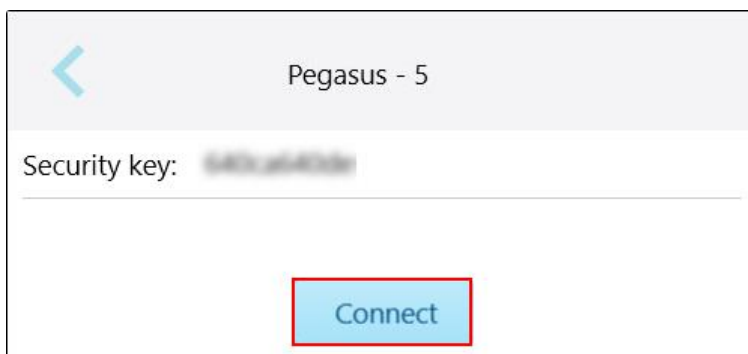

Σχεδιάγραμμα 56: Σύνδεση με το δίκτυο Wi-Fi της κλινικής

Ο σαρωτής θα συνδεθεί στο δίκτυο Wi-Fi και η κατάσταση θα αλλάξει σε **Συνδεδεμένος**.

4. Εάν δεν θέλετε να συνδεθείτε αυτόματα στο δίκτυο, πατήστε στο δίκτυο στο οποίο είστε συνδεδεμένοι και στη συνέχεια πατήστε **Ξέχασε**.

Θα πρέπει να επιλέξετε το απαιτούμενο δίκτυο και να εισαγάγετε τον κωδικό πρόσβασης Wi-Fi την επόμενη φορά που θα θέλετε να συνδεθείτε.

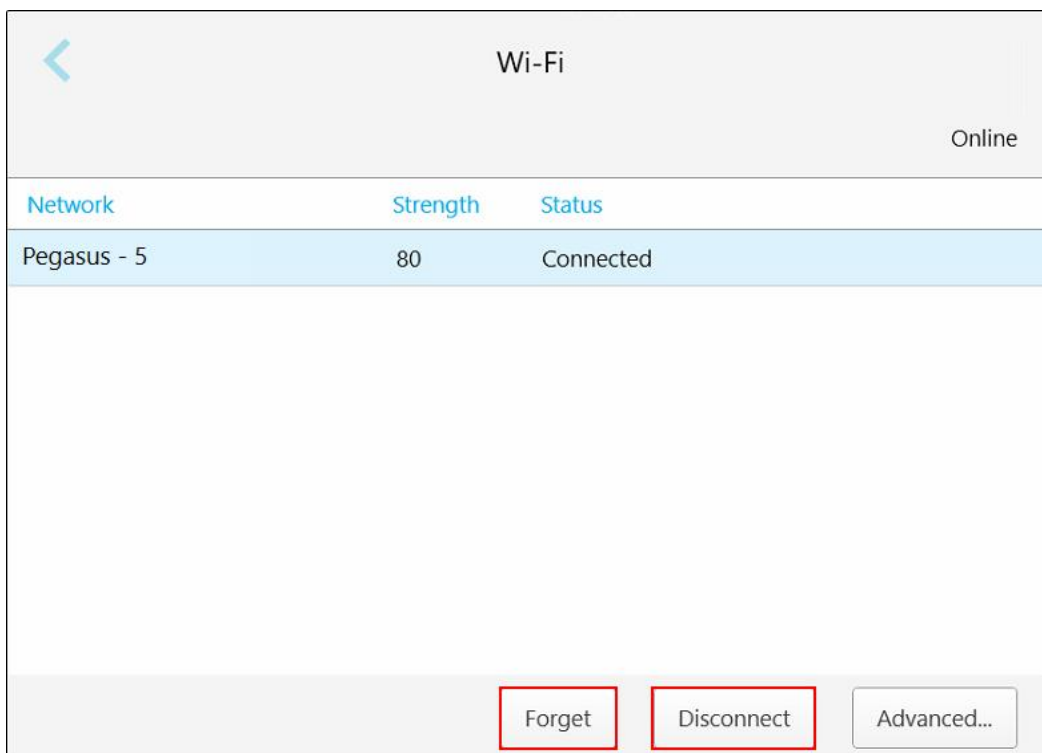

Σχεδιάγραμμα 57: Ξεχάστε ή Αποσυνδεθείτε από το δίκτυο

5. Για αποσύνδεση από το δίκτυο, πατήστε **Αποσύνδεση**.
6. Πατήστε  για να αποθηκεύσετε τις ρυθμίσεις σας και να επιστρέψετε στο παράθυρο *Ρυθμίσεις*.

4.6.1.4 Καθορισμός της ζώνης ώρας

Για να ορίσετε τη ζώνη ώρας, πατήστε το κουμπί **Ζώνη ώρας**, επιλέξτε τη ζώνη ώρας από την αναπτυσσόμενη λίστα και μετά πατήστε  για να αποθηκεύσετε τις αλλαγές σας και επιστρέψτε στο παράθυρο *Ρυθμίσεις*.

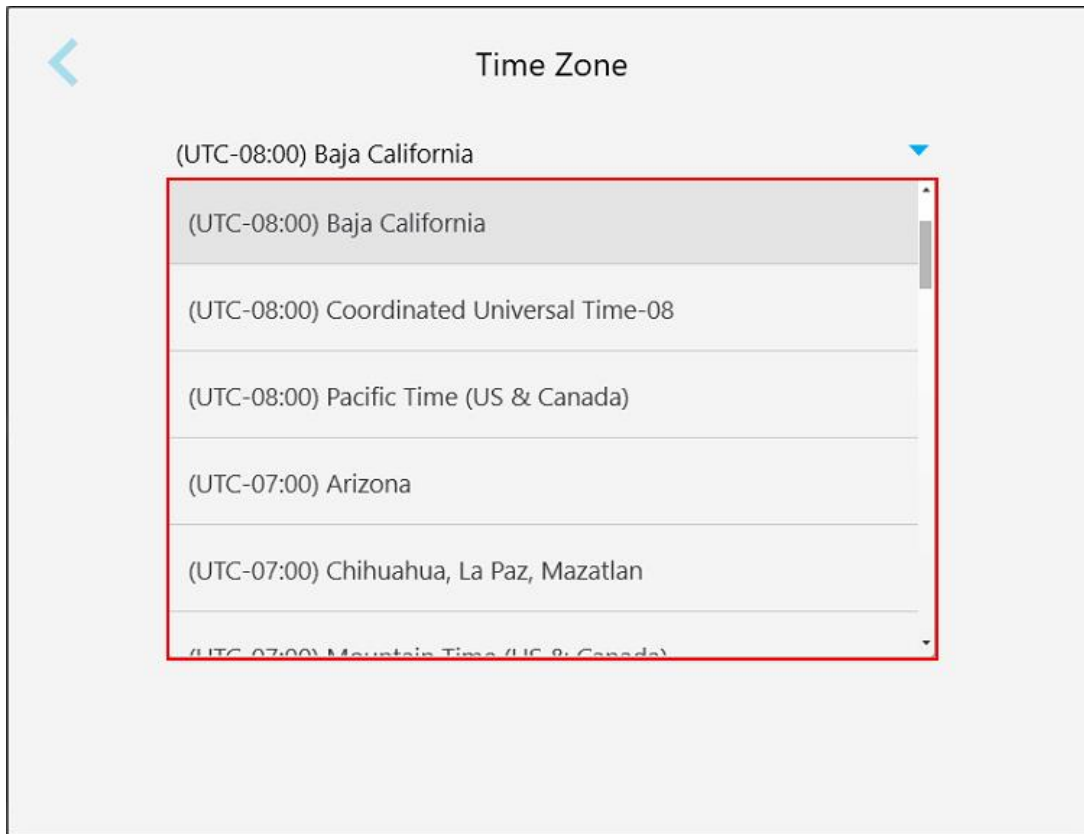

Σχεδιάγραμμα 58: Ρυθμίσεις ζώνης ώρας

Σημείωση: Οι ρυθμίσεις της ζώνης ώρας μπορούν να προσπελαστούν μόνο όταν είστε συνδεδεμένοι στο σαρωτή.

4.6.2 Ορισμός των ρυθμίσεων Χρήστη

Οι ρυθμίσεις χρήστη επιτρέπουν σε κάθε χρήστη να καθορίσει τις ρυθμίσεις που εμφανίζονται από προεπιλογή όταν ο συγκεκριμένος χρήστης συνδεθεί στο σαρωτή.

4.6.2.1 Ορισμός των ρυθμίσεων σάρωσης

Μπορείτε να ορίσετε τις προεπιλεγμένες ρυθμίσεις που λαμβάνονται υπόψη κατά τη σάρωση ενός ασθενούς

Για να ορίσετε τις ρυθμίσεις σάρωσης:

1. Πατήστε το κουμπί **Ρυθμίσεις σάρωσης**.

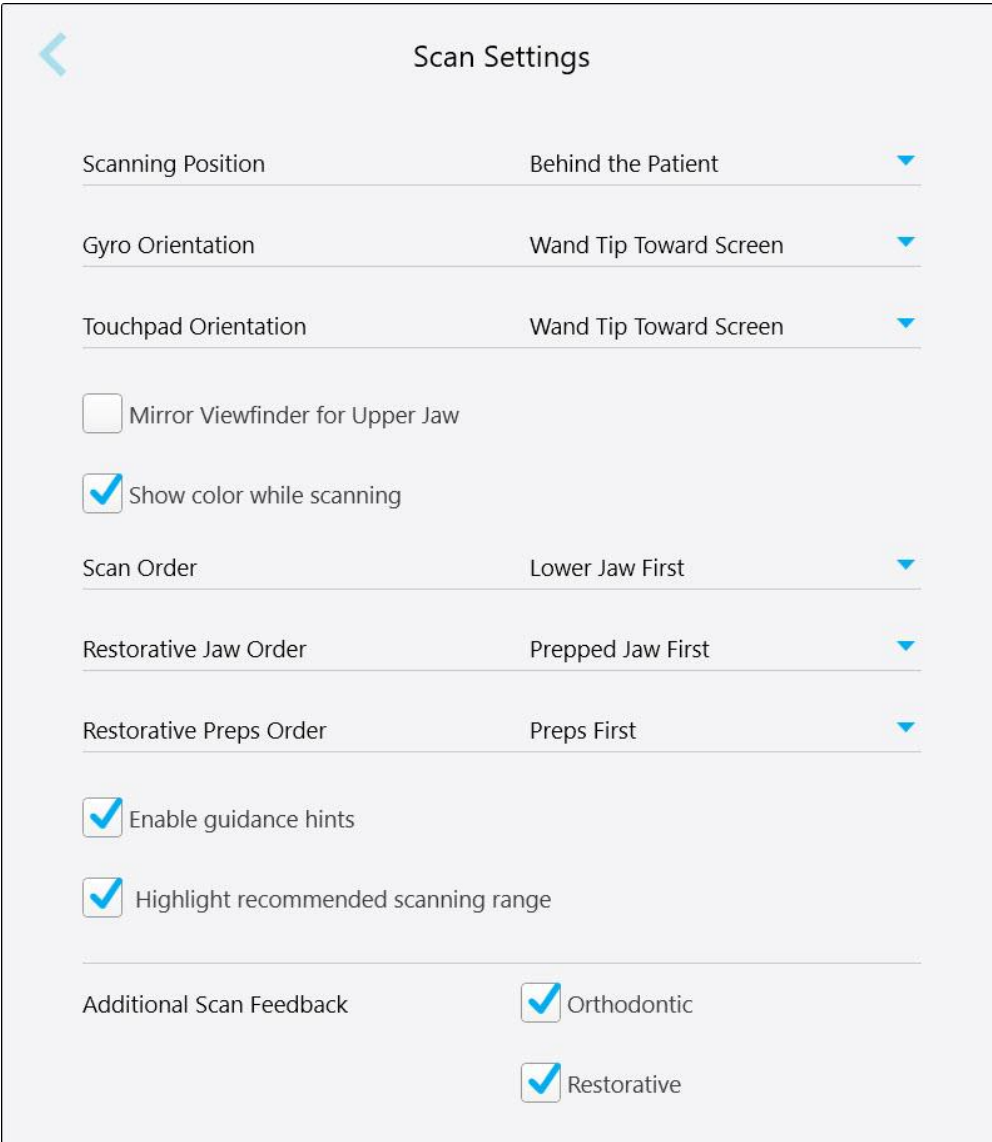

Scan Settings	
Scanning Position	Behind the Patient
Gyro Orientation	Wand Tip Toward Screen
Touchpad Orientation	Wand Tip Toward Screen
<input type="checkbox"/> Mirror Viewfinder for Upper Jaw	
<input checked="" type="checkbox"/> Show color while scanning	
Scan Order	Lower Jaw First
Restorative Jaw Order	Prepped Jaw First
Restorative Preps Order	Preps First
<input checked="" type="checkbox"/> Enable guidance hints	
<input checked="" type="checkbox"/> Highlight recommended scanning range	
Additional Scan Feedback	<input checked="" type="checkbox"/> Orthodontic
	<input checked="" type="checkbox"/> Restorative

Σχεδιάγραμμα 59: Παράθυρο ρυθμίσεων σάρωσης

2. Επιλέξτε τις προεπιλεγμένες προτιμήσεις σάρωσης από το παράθυρο *Ρυθμίσεις σάρωσης*.

Ρύθμιση σάρωσης	Επιλογές σάρωσης
Θέση σάρωσης	Επιλέξτε τη θέση σας κατά τη σάρωση του ασθενούς: <ul style="list-style-type: none"> • Πίσω από τον ασθενή • Μπροστά από τον ασθενή
Προσανατολισμός γυροσκοπίου	Επιλέξτε τον προεπιλεγμένο προσανατολισμό γυροσκοπίου: <ul style="list-style-type: none"> • Άκρη της Ράβδου Προς Την Οθόνη • Βάση Ράβδου Προς Την Οθόνη
Προσανατολισμός Χειριστηρίου Αφής	Επιλέξτε τον προεπιλεγμένο προσανατολισμό του χειριστηρίου αφής: <ul style="list-style-type: none"> • Άκρη της Ράβδου Προς Την Οθόνη • Βάση Ράβδου Προς Την Οθόνη
Κουτί ελέγχου καθρέπτη Οθόνης Κάμερας για την Άνω Γνάθο	Επιλέξτε αυτό το πλαίσιο ελέγχου για να ορίσετε τον προσανατολισμό του εικονοσκοπίου κατά τη σάρωση της άνω γνάθου.
Κουτί εμφάνισης χρώματος κατά τη σάρωση	Επιλέξτε αυτό το πλαίσιο επιβεβαίωσης για να εμφανίσετε το τρισδιάστατο μοντέλο έγχρωμο κατά τη σάρωση, από προεπιλογή.
Σειρά Σάρωσης	Επιλέξτε τη σειρά με την οποία θα σαρώσετε τις σιαγόνες: <ul style="list-style-type: none"> • Άνω Γνάθος Πρώτα • Κάτω Γνάθος Πρώτα
Παραγγελία Επανόρθωσης Γνάθου	Επιλέξτε τη σειρά με την οποία θα σαρώσετε τις σιαγόνες για διαδικασίες σταθερής αποκατάστασης: <ul style="list-style-type: none"> • Αντίθετη Γνάθος Πρώτα • Προπαρασκευαστική Γνάθος Πρώτα
Παραγγελία Προπαρασκευαστικής Αποκατάστασης	Επιλέξτε τη σειρά με την οποία θα σαρώσετε τα προετοιμασμένα δόντια και τα οδοντικά τόξα σε διαδικασίες σταθερής αποκατάστασης: <ul style="list-style-type: none"> • Προετοιμασμένα Πρώτα • Οδοντικό Τόξο Πρώτα • Χωρίς Καθοδήγηση

Ρύθμιση σάρωσης

πλαίσιο **Enable guidance hints**
(Ενεργοποίηση υποδείξεων
καθοδήγησης)

πλαίσιο **Highlight recommended
scanning range** (Επισήμανσης
προτεινόμενου εύρους
σάρωσης)

Επιλογές σάρωσης

Επιλέξτε αυτό το πλαίσιο επιβεβαίωσης για να εμφανίσετε οδηγίες κατά τη σάρωση, όπως περιγράφεται στην [Οδηγίες σάρωσης](#).

Επιλέξτε αυτό το πλαίσιο για να επισημάνετε μόνο το εύρος σάρωσης στα στοιχεία ελέγχου πλοήγησης.

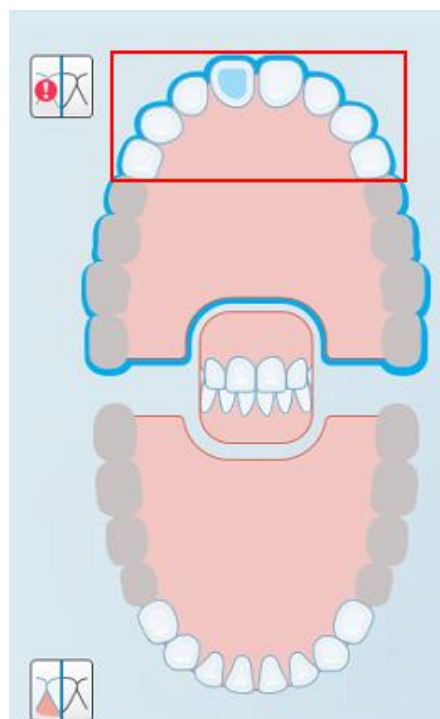

Σχεδιάγραμμα 60: Επισημαίνεται μόνο το εύρος σάρωσης

Πρόσθετα σχόλια σάρωσης

Επιλέξτε τα αντίστοιχα πλαίσια επιβεβαίωσης για να εμφανίσετε περιοχές της ανατομίας που λείπουν κατά τη σάρωση, όπως περιγράφεται στην [Πρόσθετα σχόλια σάρωσης](#).

- Ορθοδοντική
- Αποκαταστατικό

3. Πατήστε για  να αποθηκεύσετε τις αλλαγές σας και να επιστρέψετε στο παράθυρο *Settings* (Ρυθμίσεις).

4.6.2.2 Ορισμός των ρυθμίσεων Rx

Μπορείτε να καθορίσετε τις ρυθμίσεις που εμφανίζονται από προεπιλογή όταν ανοίγετε το παράθυρο *Λεπτομέρειες Σάρωσης* για να συμπληρώσετε ένα νέο Rx.

Για να ορίσετε τις ρυθμίσεις Rx:

1. Πατήστε το πλήκτρο **Rx Ρυθμίσεις**.

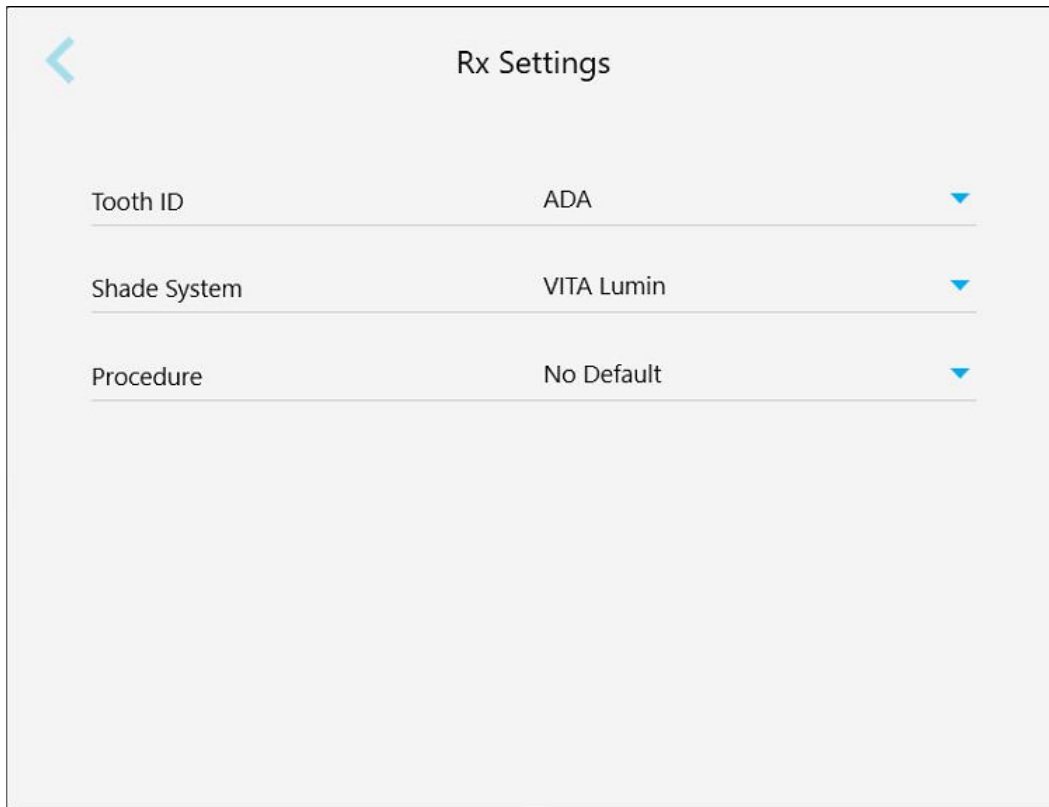

Σχεδιάγραμμα 61: Παράθυρο ρυθμίσεων Rx

2. Επιλέξτε τις προεπιλεγμένες προτιμήσεις Rx από το παράθυρο *Ρυθμίσεις Rx*.

Ρύθμιση Rx	Rx Επιλογές
ID Δοντιού	<p>Επιλέξτε το προεπιλεγμένο σύστημα αναγνώρισης δοντιών:</p> <ul style="list-style-type: none"> • FDI • ADA • Τεταρτημόριο
Σύστημα σκίασης	<p>Επιλέξτε το προεπιλεγμένο σύστημα απόχρωσης:</p> <ul style="list-style-type: none"> • VITA Lumin • VITApan 3D Master • Άλλο
Διαδικασία	<p>Επιλέξτε την προεπιλεγμένη διαδικασία:</p> <ul style="list-style-type: none"> • Συσκευή • Οδοντοστοιχίες/Αφαιρούμενα • Σταθερή Αποκατάσταση • Σχεδιασμός Εμφυτεύματος • Invisalign • Μοντέλο Μελέτης/iRecord • Δεν υπάρχει κάποια προεπιλογή <p>Σημείωση: Η λίστα των διαθέσιμων διαδικασιών αλλάζει σύμφωνα με το πακέτο συνδρομής iTero.</p>

3. Πατήστε για  να αποθηκεύσετε τις αλλαγές σας και να επιστρέψετε στο παράθυρο *Settings (Ρυθμίσεις)*.

4.6.2.3 Ορισμός των ρυθμίσεων υπογραφής

Μπορείτε να ορίσετε τις προεπιλεγμένες ρυθμίσεις που εμφανίζονται κατά την αποστολή μιας παραγγελίας στο εργαστήριο.

Για να ορίσετε τις ρυθμίσεις υπογραφών:

1. Πατήστε το κουμπί **Ρυθμίσεις υπογραφής**.

Σχεδιάγραμμα 62: Παράθυρο Ρυθμίσεων Υπογραφής

2. Ορίστε τις προεπιλεγμένες ρυθμίσεις υπογραφής.

Ρύθμιση υπογραφής	Επιλογές υπογραφής
Άδεια χρήσης	Προσθέστε τον αριθμό της άδειας σας.
Υπογραφή	Προσθέστε την υπογραφή σας.
Χρήση υπογραφής	Επιλέξτε μία από τις ακόλουθες επιλογές υπογραφής: <ul style="list-style-type: none"> • Υπογράψτε μία φορά και αποθηκεύστε για χρήση με κάθε Rx • Να μην αποθηκεύεται η υπογραφή μου (απαιτείται υπογραφή για κάθε Rx) • Απενεργοποιήστε αυτή τη λειτουργία (μόνο για αυτόν το χρήστη)

3. Πατήστε για  να αποθηκεύσετε τις αλλαγές σας και να επιστρέψετε στο παράθυρο *Settings (Ρυθμίσεις)*.

4.6.2.4 Ορισμός των ρυθμίσεων γλώσσας

Πατήστε το κουμπί **Γλώσσα**, επιλέξτε την επιθυμητή γλώσσα από την αναπτυσσόμενη λίστα και στη συνέχεια πατήστε  για να αποθηκεύσετε τις αλλαγές σας και να επιστρέψετε στο παράθυρο *Ρυθμίσεις*.

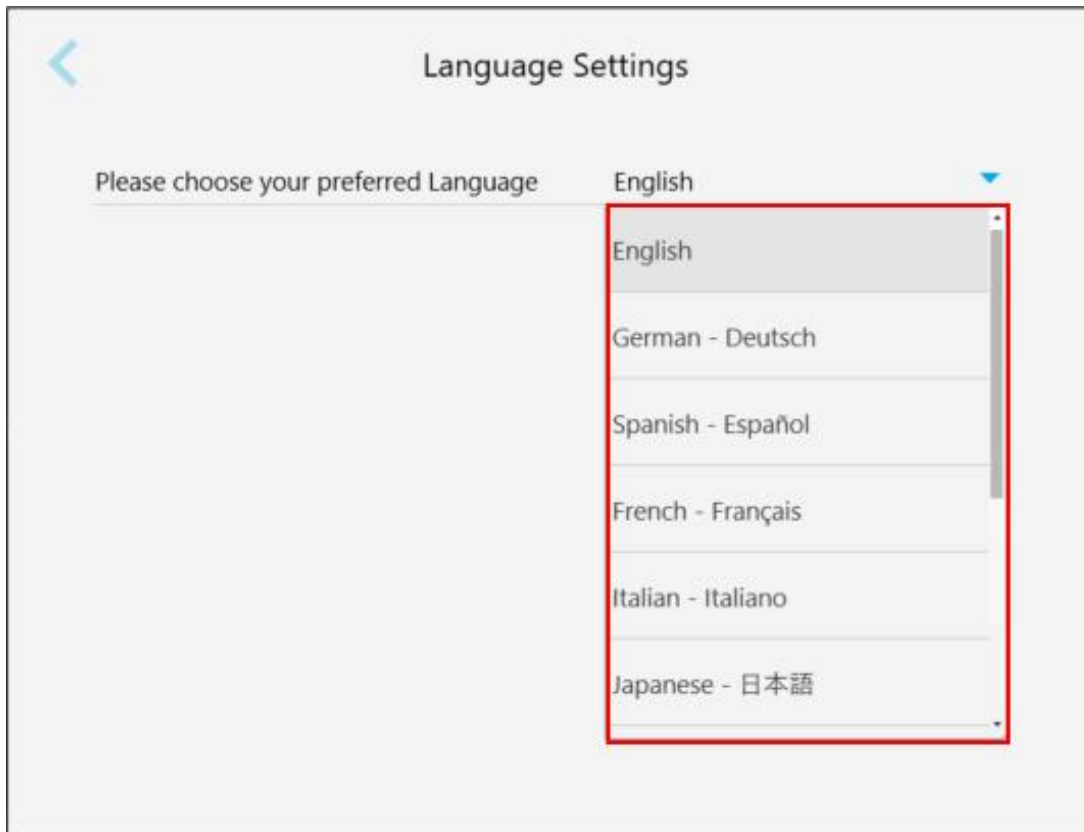

Σχεδιάγραμμα 63: Παράθυρο Ρυθμίσεων Γλώσσας

4.6.3 Ορισμός των Ρυθμίσεων του Συστήματος

Οι ρυθμίσεις συστήματος σας δίνουν τη δυνατότητα να ορίσετε τις ρυθμίσεις σύνδεσης, να εκτελέσετε διαγνωστικά, να δείτε τις άδειες χρήσης, να προβάλετε τις πληροφορίες συστήματος, να συγχρονίσετε τη διαμόρφωση και να ορίσετε τις ρυθμίσεις εξαγωγής.

4.6.3.1 Ορισμός των ρυθμίσεων σύνδεσης

Για τη συμμόρφωση με τους κανονισμούς ιδιωτικότητας και ασφάλειας, θα αποσυνδεθείτε από το σαρωτή μετά από μια προκαθορισμένη περίοδο αδράνειας. Από προεπιλογή, αυτή η ώρα έχει οριστεί σε 1 ώρα, αλλά μπορείτε να την αλλάξετε εάν απαιτείται.

Σημειώσεις:

- Για να διασφαλιστεί το απόρρητο του ασθενούς, συνιστάται να μην αυξήσετε την περίοδο αδράνειας σε περισσότερο από την προεπιλεγμένη 1 ώρα.
- Δεν θα αποσυνδεθείτε από το σαρωτή ενώ ο σαρωτής βρίσκεται σε λειτουργία Σάρωσης.

Για να ορίσετε την περίοδο αδράνειας:

1. Πατήστε το κουμπί **Ρυθμίσεις Σύνδεσης**.

Εμφανίζεται το παράθυρο *Ρυθμίσεις Σύνδεσης*.

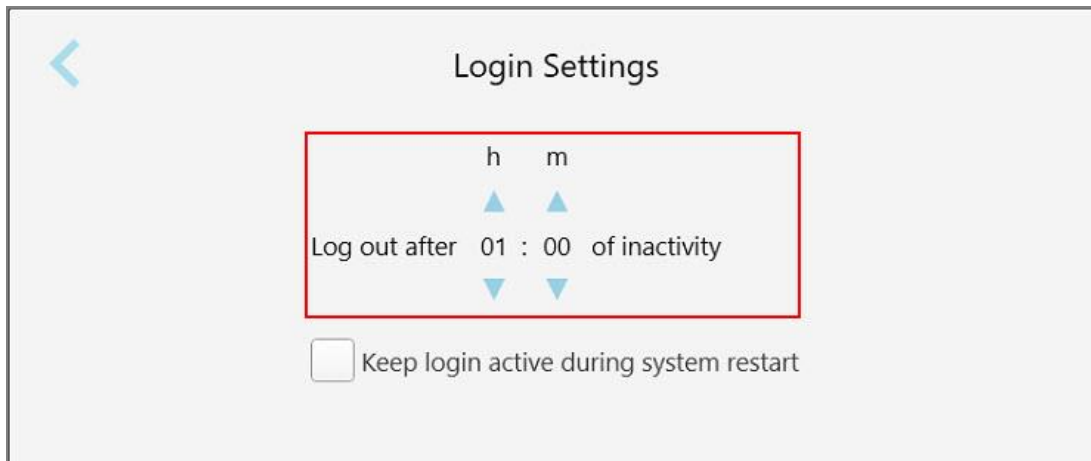

Σχεδιάγραμμα 64: Παράθυρο Ρυθμίσεων σύνδεσης

2. Επιλέξτε την περίοδο αδράνειας, μετά την οποία ο χρήστης θα αποσυνδεθεί από το σαρωτή. (Ελάχιστος χρόνος: 10 λεπτά, Μέγιστος χρόνος: 8 ώρες)
3. Επιλέξτε το κουτάκι **Διατήρηση της σύνδεσης ενεργή κατά την επανεκκίνηση τους συστήματος**, για να θυμάστε τον κωδικό πρόσβασης του χρήστη, εάν το σύστημα επανεκκινηθεί πριν παρέλθει η περίοδος αποχώρησης της αδράνειας.
4. Πατήστε για  να αποθηκεύσετε τις αλλαγές σας και να επιστρέψετε στο παράθυρο *Settings (Ρυθμίσεις)*.

4.6.3.2 Εκτέλεση διαγνωστικών

Πατήστε το κουμπί **Διαγνωστικά** για να ελέγξετε τη σύνδεση δικτύου και την ταχύτητα.

Για την εκτέλεση διαγνωστικών συστημάτων:

1. Πατήστε το κουμπί **Διαγνωστικά**.

Ελέγχονται η σύνδεση δικτύου και η ταχύτητα.

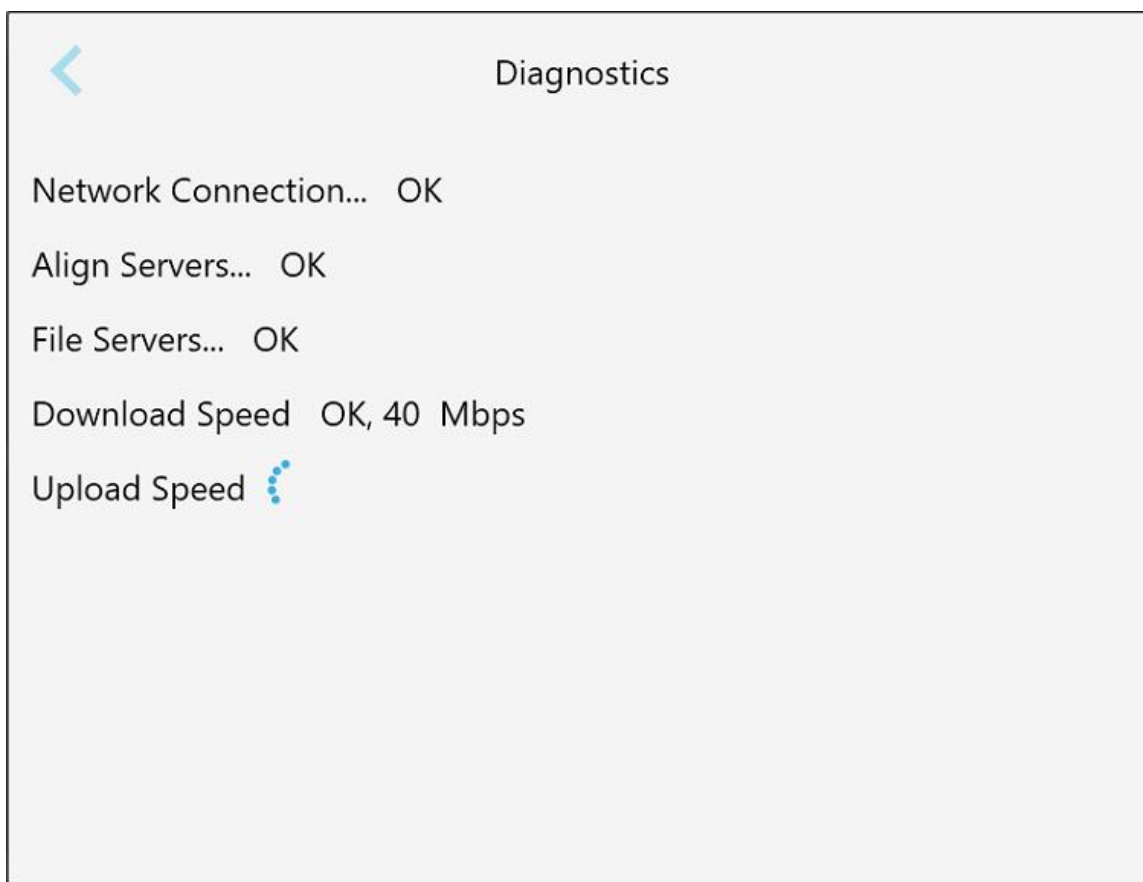

Σχεδιάγραμμα 65: Παράθυρο διαγνωστικού ελέγχου

2. Πατήστε  για να επιστρέψετε στο παράθυρο *Ρυθμίσεις*.

4.6.3.3 Άδειες Χρήσης

Πατήστε το κουμπί **Άδειες** για να δείτε μια λίστα με στοιχεία λογισμικού τρίτων που είναι εγκατεστημένα στο σαρωτή και στη συνέχεια πατήστε  για να επιστρέψετε στο παράθυρο *Ρυθμίσεις*.

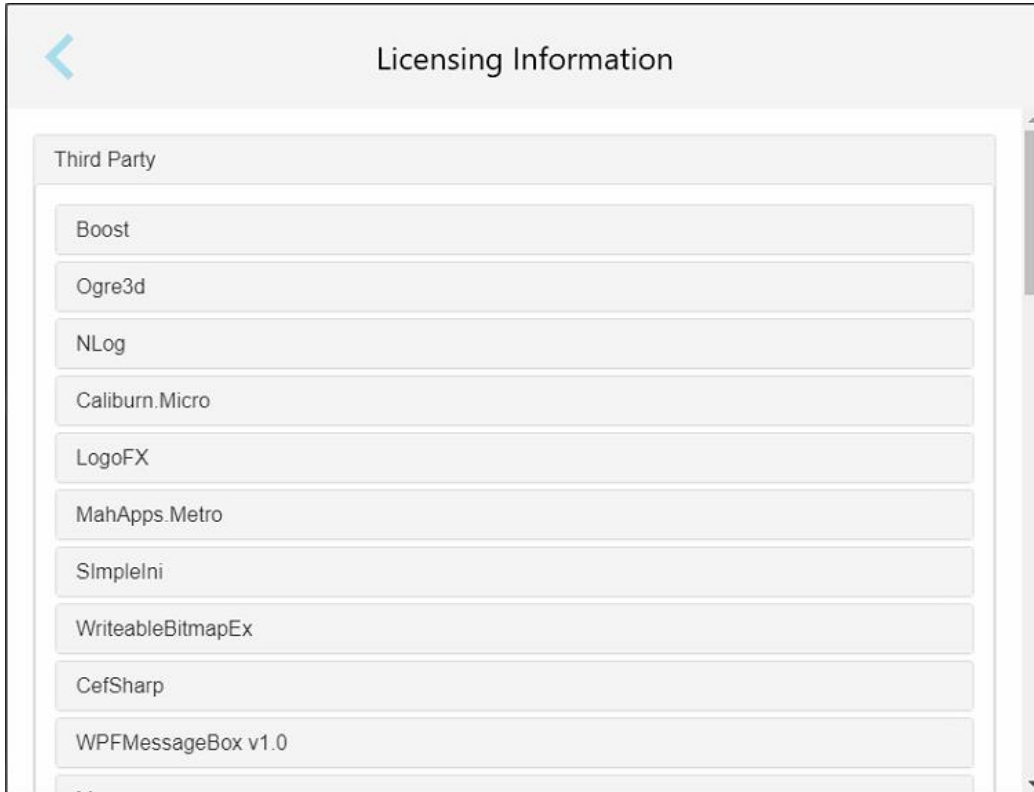

Σχεδιάγραμμα 66: Παράθυρο πληροφοριών άδειας χρήσης

4.6.3.4 Πληροφορίες συστήματος

Πατήστε το κουμπί **Πληροφορίες συστήματος** για να δείτε λεπτομέρειες σχετικά με τις εκδόσεις λογισμικού που είναι εγκατεστημένες και τους σειριακούς αριθμούς και το αναγνωριστικό υλικού και στη συνέχεια πατήστε < για να επιστρέψετε στο παράθυρο *Ρυθμίσεις*.

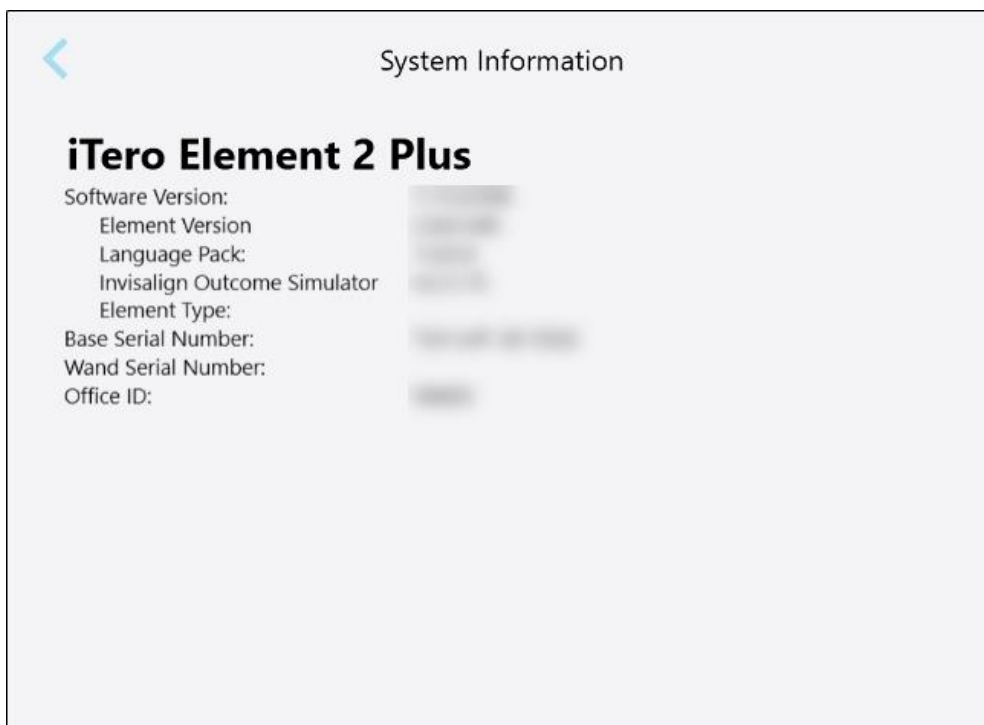

Σχεδιάγραμμα 67: Παράθυρο Πληροφοριών Συστήματος – iTero Element 2 Plus

4.6.3.5 Διαμόρφωση συγχρονισμού

Πατήστε το κουμπί **Sync Configuration (διαμόρφωσης συγχρονισμού)** για να συγχρονίσετε τυχόν νέες ενημερώσεις από το διακομιστή, για παράδειγμα, νέες επιλογές λογισμικού.

4.6.3.6 Εξαγωγή ρυθμίσεων

Μπορείτε να καθορίσετε πόσο καιρό θα πρέπει να διατηρούνται τα αρχεία που εξάγονται πριν να διαγραφούν. Επιπλέον, μπορείτε να δείτε την τοπική διεύθυνση δικτύου των εξαγόμενων αρχείων, με γράμματα με έντονα γράμματα (ξεκινώντας με "\\"). Αυτή η διεύθυνση είναι προσβάσιμη από οποιονδήποτε υπολογιστή στο τοπικό δίκτυο.

Σημείωση: Εάν απαιτείται, μπορείτε να εξάγετε τα αρχεία ανά πάσα στιγμή από το MyiTero.

Για να επεξεργαστείτε τις ρυθμίσεις εξαγωγής:

1. Πατήστε το κουμπί **Εξαγωγή ρυθμίσεων**.
2. Επιλέξτε τον αριθμό των ημερών μετά την οποία πρέπει να διαγραφούν τα εξαγόμενα αρχεία. Από προεπιλογή, αυτό ορίζεται σε 30 ημέρες.



Σχεδιάγραμμα 68: Παράθυρο ρυθμίσεων εξαγωγής - διαγραφή εξαγόμενων αρχείων

3. Εάν απαιτείται, κάντε κλικ στην επιλογή **Εκκαθάριση Εξαγωγής Δεδομένων Τώρα** για να διαγράψετε τα εξαγόμενα αρχεία αμέσως.
4. Πατήστε  για να επιστρέψετε στο παράθυρο *Ρυθμίσεις*.

5 Ξεκινώντας μια νέα σάρωση

Πριν ξεκινήσετε μια νέα σάρωση, πρέπει:

- Ελέγξτε αν υπάρχουν σωματίδια στη ράβδο. Αν ναι, επαναλάβετε τη διαδικασία καθαρισμού και απολύμανσης που περιγράφεται στην [Καθαρισμός και απολύμανση της ράβδου](#).
- Εφαρμόστε ένα νέο περίβλημα ράβδου για να αποτρέψετε τη διασταυρούμενη μόλυνση, όπως περιγράφεται παρακάτω.
ΣΗΜΕΙΩΣΗ: Εάν παρατηρήσετε οποιαδήποτε ζημιά, μην χρησιμοποιήσετε τα περιβλήματα και επικοινωνήστε με την Υποστήριξη Πελατών.
- Συμπληρώστε τη φόρμα Rx στο παράθυρο *New Scan* (Νέα Σάρωση).
 - Εισαγάγετε τα στοιχεία ενός νέου ασθενούς στο σύστημα iTero, που περιγράφεται στην [Προσθήκη νέων ασθενών](#), ή αναζητήστε έναν υπάρχοντα ασθενή, που περιγράφεται στην [Αναζήτηση υπαρχόντων ασθενών](#).
 - Συμπληρώστε τις λεπτομέρειες της απαιτούμενης διαδικασίας, που περιγράφεται στο [Συμπλήρωση Rx](#).

5.1 Εφαρμόζοντας ένα περίβλημα ράβδου

Για να εφαρμόσετε ένα περίβλημα ράβδου:

1. Αφαιρέστε προσεκτικά το μπλε προστατευτικό περίβλημα από τη ράβδο.
2. Τραβήξτε απαλά ένα νέο περίβλημα στην άκρη της ράβδου μέχρι να ασφαλίσει στη θέση του.

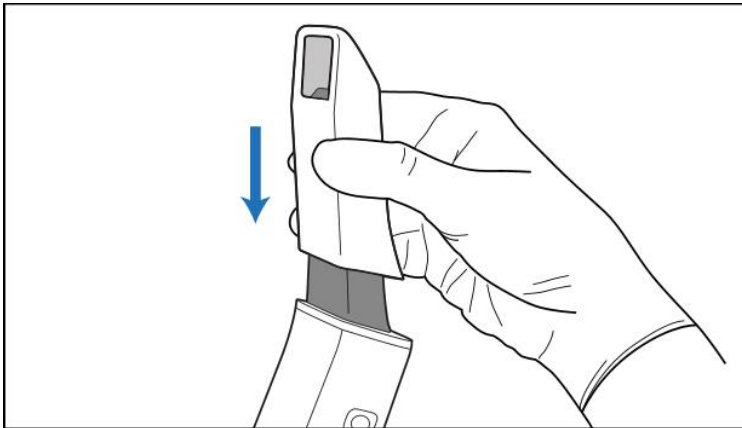

Σχεδιάγραμμα 69: Τραβήξτε απαλά το νέο περίβλημα στη θέση του

5.2 Έναρξη της διαδικασίας σάρωσης

Στην αρχική οθόνη, πατήστε το κουμπί **Νέα σάρωση** για να ξεκινήσετε τη διαδικασία σάρωσης.

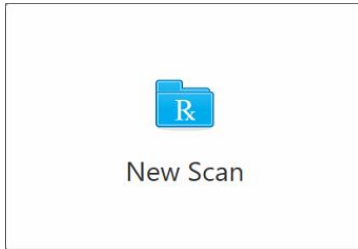

Εμφανίζεται το παράθυρο *Νέα σάρωση*, καθώς και μια γραμμή εργαλείων που δείχνει τη διαδικασία εξέλιξης.

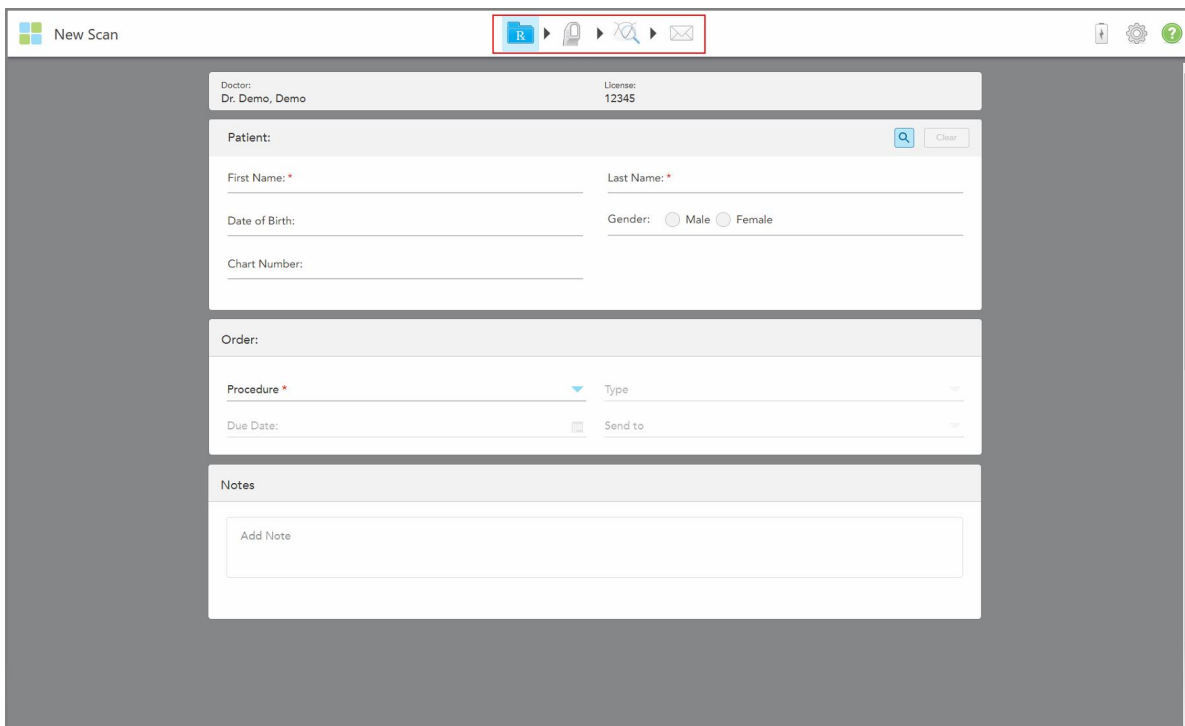

Σχεδιάγραμμα 70: Νέο παράθυρο Σάρωσης που εμφανίζει μια κενή φόρμα Rx και τη γραμμή εργαλείων προόδου

Το παράθυρο *New Scan* (Νέα Σάρωση) εμφανίζει τη φόρμα Rx, η οποία αποτελείται από τις ακόλουθες περιοχές:

- **Γιατρός:** Εμφανίζει το όνομα και τον αριθμό άδειας του γιατρού.
- **Patient (Ασθενής):** Σας επιτρέπει να προσθέσετε έναν νέο ασθενή στο σύστημα iTero ή να αναζητήσετε έναν υπάρχοντα ασθενή για τον οποίο θα συνταγογραφήσετε τη θεραπεία. Μόλις εμφανιστούν τα στοιχεία του ασθενούς, μπορείτε να τα επεξεργαστείτε ή να διαγράψετε στοιχεία από το παράθυρο *New Scan* (Νέα Σάρωση). Για περισσότερες πληροφορίες, δείτε [Διαχείριση ασθενούς](#).
- **Order (Παραγγελία):** Σας επιτρέπει να ορίσετε τις λεπτομέρειες της απαιτούμενης διαδικασίας, για παράδειγμα, Invisalign.
- **Επιλογές Σάρωσης:** Σας επιτρέπει να ενεργοποιήσετε του διακόπτες που αφορούν, για παράδειγμα, εάν η εάν η παραγγελία πρέπει να περιλαμβάνει μια σάρωση πολλαπλών δαγκωμάτων.

- **Σημειώσεις:** Σας επιτρέπει να παρέχετε συγκεκριμένες σημειώσεις για το εργαστήριο σχετικά με τη θεραπεία του ασθενούς. Για παράδειγμα, μπορείτε να γράψετε ειδικές οδηγίες για την παράδοση ή την κατασκευή. Αγγίξτε οπουδήποτε εκτός της περιοχής των **Σημειώσεων** για να προσθέσετε μία σημείωση. Κάθε σημείωση εμφανίζει τον συντάκτη της σημείωσης, με μια χρονική σήμανση, και επιδέχεται επεξεργασία και διαγραφή.

Ενδέχεται να εμφανιστούν πρόσθετες περιοχές και επιλογές, ανάλογα με τη διαδικασία και τον τύπο διαδικασίας που έχει επιλεγεί στην περιοχή **Order** (Παραγγελία).

Η διαδικασία σάρωσης απαιτεί τα παρακάτω βήματα, τα οποία εμφανίζονται στη γραμμή εργαλείων:



[Συμπλήρωση Rx](#)



[Σάρωση του ασθενούς](#)



[Προβολή της σάρωσης](#)



[Αποστολή της σάρωσης](#)

Η τρέχουσα πρόοδος σας επισημαίνεται στη γραμμή εργαλείων.

5.3 Συμπλήρωση Rx

Το πρώτο βήμα στη διαδικασία σάρωσης είναι η συμπλήρωση του Rx (συνταγογράφηση). Το παράθυρο *New Scan* (Νέα Σάρωση) έχει μια απλή, διαισθητική ροή εργασιών που ικανοποιεί όλες τις απαιτήσεις των αποκαταστατικών και ορθοδοντικών εφαρμογών. Επιτρέπει την αποτελεσματική συνεργασία με τα εργαστήρια και μειώνει την επαναλαμβανόμενη αποστολή από και προς το εργαστήριο, διασφαλίζοντας ότι περιλαμβάνονται όλες οι πληροφορίες που απαιτούνται από το εργαστήριο για την παραγωγή.

Αφού συμπληρώσετε τα στοιχεία του ασθενούς, μπορείτε να εισαγάγετε τα στοιχεία σχετικά με την απαιτούμενη διαδικασία και τον τύπο διαδικασίας, εάν είναι σχετικά, καθώς και να παρέχετε σημειώσεις για το εργαστήριο που αφορούν τη σάρωση. Τα πεδία με κόκκινο αστερίσκο είναι υποχρεωτικά πριν από τη σάρωση.

Σημείωση για διαδικασίες Σταθερής Αποκατάστασης και Οδοντοστοιχιών/Αφαιρούμενων: Ορισμένα πεδία καθίστανται υποχρεωτικά μόνο μετά τη σάρωση, πριν από την αποστολή της σάρωσης.

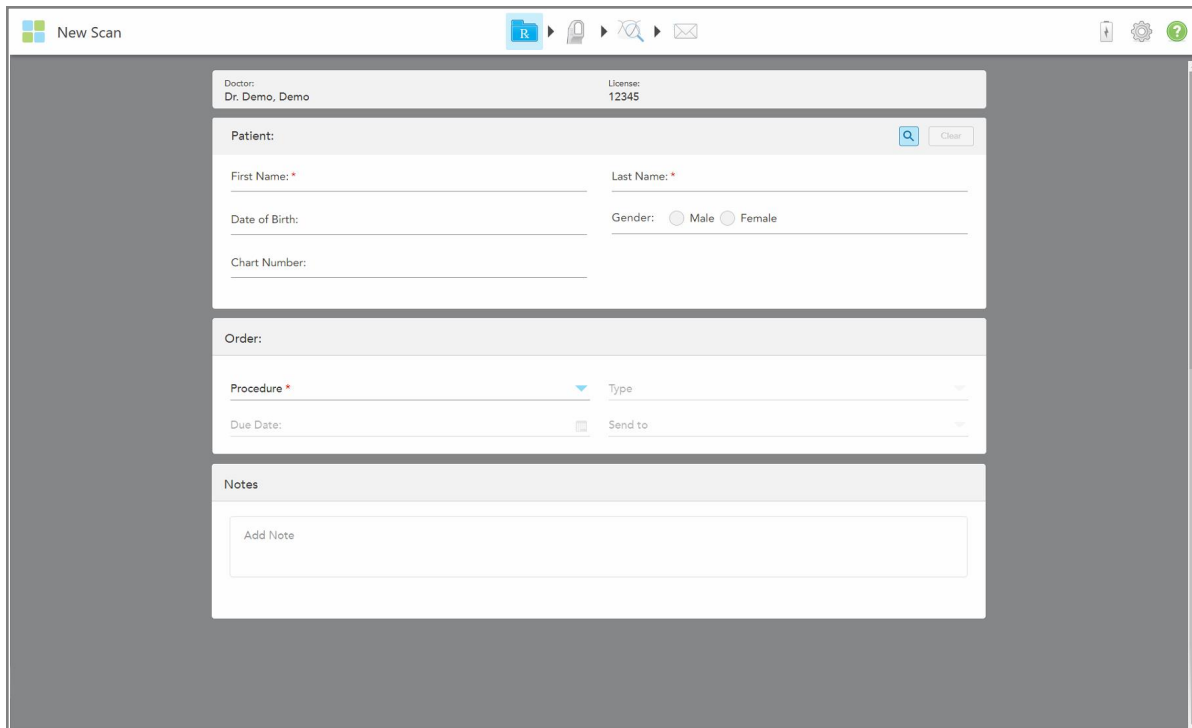

The screenshot shows the 'New Scan' interface with the following sections:

- Doctor:** Dr. Demo, Demo | License: 12345
- Patient:** Includes fields for First Name, Last Name, Date of Birth, Gender (Male/Female), and Chart Number. A search icon and 'Clear' button are present.
- Order:** Includes fields for Procedure (with a dropdown arrow), Type (with a dropdown arrow), Due Date (with a calendar icon), and Send to (with a dropdown arrow).
- Notes:** A text area with the placeholder 'Add Note'.

Σχεδιάγραμμα 71: Νέο παράθυρο Σάρωσης

Για να συμπληρώσετε το Rx:

1. Στην περιοχή **Patient (Ασθενής)**, συμπληρώστε το όνομα και το επώνυμο του νέου ασθενούς. Εάν απαιτείται, συμπληρώστε την ημερομηνία γέννησης, το φύλο και τον μοναδικό αριθμό ιατρικού φακέλου του ασθενούς.

Ή

Πατήστε  για να αναζητήσετε έναν υπάρχοντα ασθενή, όπως περιγράφεται στην [Αναζήτηση υπαρχόντων ασθενών](#).

2. Στην περιοχή **Order** (Παραγγελία), από την αναπτυσσόμενη λίστα **Procedure** (Διαδικασία), επιλέξτε την απαιτούμενη διαδικασία.

Σημείωση: Η λίστα των διαδικασιών που εμφανίζεται εξαρτάται από το πακέτο συνδρομής iTero.

The screenshot shows a web form titled "Order:". Below the title is a "Procedure" dropdown menu which is currently open, displaying a list of options: "Study Model/iRecord", "Invisalign", "Fixed Restorative", "Implant Planning", "Denture/Removable", and "Appliance". To the right of the dropdown, there are other form fields including a "Type" dropdown, a "Send to" field, and a large empty text area.

Σχεδιάγραμμα 72: Επιλογή της απαιτούμενης διαδικασίας

Οι ακόλουθες διαδικασίες είναι διαθέσιμες από προεπιλογή, ανάλογα με το αν έχετε ένα συνδρομητικό πακέτο Αποκατάστασης ή Ορθοδοντικής:

- **Study Model/iRecord (Μοντέλο Μελέτης/iRecord):** Μια απλή σάρωση χωρίς πρόσθετη τροποποίηση, που χρησιμοποιείται κυρίως για σκοπούς μελέτης και αναφοράς αντί για την αποθήκευση του γύψινου μοντέλου, όπως απαιτείται από το νόμο. Μπορεί επίσης να σαρωθεί ως iCast και είναι διαθέσιμο στο Invisalign Doctor Site. Για περισσότερες πληροφορίες, βλ. [Συμπλήρωση του Rx για διαδικασίες Μοντέλου Μελέτης/iRecord](#).
- **Invisalign:** Η βασική σάρωση για όλες τις θεραπείες Invisalign, όπως οι συσκευές συγκράτησης. Για περισσότερες πληροφορίες, βλ. [Συμπλήρωση του Rx για διαδικασίες Invisalign](#).
- **Fixed Restorative (Σταθερή Αποκατάσταση):** Μια σάρωση για όλες τις αποκαταστατικές θεραπείες, για παράδειγμα, θήκες και γέφυρες. Για περισσότερες πληροφορίες, βλ. [Συμπλήρωση του Rx για Σταθερές Διαδικασίες Αποκατάστασης](#).
- **Implant Planning (Σχεδιασμός Εμφυτεύματος):** Επιτρέπει την παραγγελία χειρουργικού οδηγού από το εργαστήριο. Για περισσότερες πληροφορίες, βλ. [Συμπλήρωση του Rx για διαδικασίες Σχεδιασμού Εμφυτευμάτων](#).
- **Denture/Removable (Οδοντοστοιχίες/Αφαιρούμενα):** Επιτρέπει τον ολοκληρωμένο σχεδιασμό και την κατασκευή μερικών και ολικών οδοντοστοιχιών. Για περισσότερες πληροφορίες, βλ. [Συμπλήρωση του Rx για διαδικασίες Οδοντοστοιχιών/Αφαιρούμενων](#).
- **Appliance (Συσκευή):** Σας επιτρέπει να δημιουργήσετε μια συνταγογράφηση για διάφορες οδοντιατρικές συσκευές, για παράδειγμα, νάρθηκες βρυγχμού και συσκευές άπνοιας/ύπνου. Για περισσότερες πληροφορίες, βλ. [Συμπλήρωση του Rx για διαδικασίες Συσκευής](#).

Οι περιοχές **Order** (Παραγγελία) και **Scan Options** (Επιλογές Σάρωσης) του παραθύρου *New Scan* (Νέα Σάρωση) εμφανίζονται σύμφωνα με την επιλεγμένη διαδικασία.

3. Εάν χρειάζεται, από την αναπτυσσόμενη λίστα **Type** (Τύπος), επιλέξτε τον τύπο διαδικασίας που απαιτείται.

Σημείωση: Οι τύποι διαδικασιών δεν σχετίζονται με το Μοντέλο Μελέτης/iRecord και τις Σταθερές Διαδικασίες Αποκατάστασης.

4. Εάν απαιτείται, πατήστε το ημερολόγιο στο πεδίο **Due Date** (Ημερομηνία Παράδοσης) και, στη συνέχεια, επιλέξτε την ημερομηνία κατά την οποία η οδοντοστοιχία πρέπει να παραδοθεί από το εργαστήριο.
5. Εάν απαιτείται, από την αναπτυσσόμενη λίστα **Send To (Αποστολή σε)**, επιλέξτε το εργαστήριο στο οποίο πρέπει να σταλεί η σάρωση ή το δικό σας λογισμικό chairside. Εάν δεν επιλέξετε τίποτα, η σάρωση θα σταλεί μόνο στο MyiTero.
6. Ανάλογα με την επιλεγείσα διαδικασία, συμπληρώστε τις σχετικές πρόσθετες λεπτομέρειες.
7. Στην περιοχή **Scan Options** (Επιλογές σάρωσης), ενεργοποιήστε/απενεργοποιήστε τους ακόλουθους διακόπτες, ανάλογα με την επιλεγμένη διαδικασία, όπως απαιτείται.
 - **Multi-Bite (Πολλαπλό Δάγκωμα):** Ενεργοποιήστε το διακόπτη **Multi-Bite** εάν απαιτείται σάρωση πολλαπλών δαγκωμάτων. Αυτό σας δίνει τη δυνατότητα να διατηρήσετε τη σχέση δαγκώματος με βάση τις ανάγκες σας και παρέχει ολοκληρωμένες πληροφορίες δαγκώματος στο εργαστήριο για την κατασκευή της συσκευής.
Για το Invisalign από τις διαδικασίες του Μοντέλου Μελέτης/iRecord, συνιστάται η σάρωση του πρώτου δαγκώματος διμερώς. Μόνο το πρώτο δάγκωμα θα χρησιμοποιηθεί στο λογισμικό ClinCheck.
 - **Σάρωση Πριν από τη Θεραπεία:** Ενεργοποιήστε το διακόπτη **Σάρωσης Πριν από τη Θεραπεία**, εάν θέλετε να σαρώσετε τον ασθενή πριν προετοιμάσετε το σχετικό δόντι. Σε αυτή την περίπτωση, ο ασθενής πρέπει να σαρωθεί δύο φορές - πριν και μετά την προετοιμασία του δοντιού. Η σάρωση πριν από τη θεραπεία επιτρέπει στο εργαστήριο να αντιγράψει την αρχική ανατομία στη νέα αποκατάσταση.
8. Ανάλογα με την επιλεγμένη διαδικασία και τον τύπο διαδικασίας, συμπληρώστε τις σχετικές λεπτομέρειες στις πρόσθετες περιοχές που εμφανίζονται, για παράδειγμα, στην περιοχή **Tooth Diagram** (Οδοντοδιάγραμμα) ή στην περιοχή **Denture Details** (Λεπτομέρειες Οδοντοστοιχίας).
9. Στην περιοχή **Notes (Σημειώσεις)**, εάν απαιτείται, παρέχετε συγκεκριμένες σημειώσεις για το εργαστήριο σχετικά με τη θεραπεία του ασθενούς. Για παράδειγμα, ειδικές οδηγίες για την παράδοση ή την κατασκευή. Αγγίξτε οπουδήποτε εκτός της περιοχής των **Notes (Σημειώσεων)** για να προσθέσετε μία σημείωση. Κάθε σημείωση εμφανίζει τον συντάκτη της σημείωσης, με μια χρονική σήμανση, και επιδέχεται επεξεργασία και διαγραφή.
10. Πατήστε  στη γραμμή εργαλείων για να μεταβείτε στη λειτουργία σάρωσης και να σαρώσετε τον ασθενή, όπως περιγράφεται στην [Σάρωση του ασθενούς](#).

5.3.1 Συμπλήρωση του Rx για διαδικασίες Μοντέλου Μελέτης/iRecord

Η διαδικασία **Μοντέλο Μελέτης/iRecord** απαιτεί μια απλή σάρωση χωρίς καμία πρόσθετη τροποποίηση.

Εάν είστε γιατρός Invisalign, όλες οι σαρώσεις θα μεταφορτωθούν στο Invisalign Doctor Site και θα είναι διαθέσιμες στο λογισμικό ClinCheck.

Για να συμπληρώσετε το Rx για τη διαδικασία Μοντέλου Μελέτης/iRecord:

1. Στην περιοχή **Patient (Ασθενής)**, εισαγάγετε τα στοιχεία ενός ασθενούς ή αναζητήστε έναν υπάρχοντα ασθενή, όπως περιγράφεται στην [Αναζήτηση υπαρχόντων ασθενών](#).

2. Στην περιοχή **Order (Παραγγελία)**, επιλέξτε **Study Model/iRecord** από την αναπτυσσόμενη λίστα **Procedure (Διαδικασία)**.

Το παράθυρο *New Scan (Νέα σάρωση)* επεκτείνεται για να εμφανίσει μια περιοχή **Scan Options (Επιλογές Σάρωσης)** και εμφανίζεται ως εξής:

The screenshot shows the 'New Scan' window with the following sections:

- Doctor:** Dr. Demo, Demo License: 12345
- Patient:**
 - First Name: Patient
 - Last Name: Demo
 - Date of Birth: [Field]
 - Gender: Male (selected), Female
 - Chart Number: [Field]
- Order:**
 - All Study Model/iRecord scans are available for Invisalign.
 - Procedure: Study Model/iRecord (dropdown menu)
 - Ortho Model/iCast: [Toggle switch]
 - Due Date: [Field]
 - Send to: [Dropdown menu]
- Scan Options:**
 - Multi-Bite: [Toggle switch]
- Notes:**
 - Add Note [Text area]

Σχεδιάγραμμα 73: Περιοχές Παραγγελίας και Επιλογών Σάρωσης – Διαδικασία Μοντέλου Μελέτης/iRecord

3. Εάν απαιτείται, ενεργοποιήστε το διακόπτη **Ortho Model/iCast** για να παραγγείλετε μια ψηφιακή οδοντιατρική θήκη.
4. Συνεχίστε να συμπληρώνετε τη συνταγογράφηση από το βήμα 5, όπως περιγράφεται στην [Συμπλήρωση Rx](#).

5.3.2 Συμπλήρωση του Rx για διαδικασίες Invisalign

Η διαδικασία Invisalign χρησιμοποιείται για τη δημιουργία συνταγογράφησης για όλες τις παραγγελίες Invisalign, συμπεριλαμβανομένων των συσκευών συγκράτησης. Το μοντέλο πρέπει να σαρωθεί χωρίς κενά, ώστε να διασφαλιστεί ότι οι νάρθηκες δοντιών είναι τέλεια προσαρμοσμένοι στα δόντια του ασθενούς.

Για να συμπληρώσετε το Rx για μια διαδικασία Invisalign:

1. Στην περιοχή **Patient (Ασθενής)**, εισαγάγετε τα στοιχεία ενός ασθενούς ή αναζητήστε έναν υπάρχοντα ασθενή, όπως περιγράφεται στην [Αναζήτηση υπαρχόντων ασθενών](#).
2. Στην περιοχή **Order (Παραγγελία)**, επιλέξτε **Invisalign** από την αναπτυσσόμενη λίστα **Procedure (Διαδικασία)**.

Το παράθυρο *New Scan* (Νέα Σάρωση) εμφανίζεται ως εξής:

Σχεδιάγραμμα 74: Περιοχή παραγγελιών – Διαδικασία Invisalign

3. Από την αναπτυσσόμενη λίστα **Type** (Τύπος), επιλέξτε τον τύπο της διαδικασίας Invisalign που απαιτείται, ανάλογα με το πακέτο συνδρομής iTero:
 - Invisalign Aligners – Το Invisalign Outcome Simulator Pro είναι διαθέσιμο μόνο για τύπους διαδικασιών **Invisalign Aligners**. Για περισσότερες πληροφορίες σχετικά με το Invisalign Outcome Simulator Pro, βλ. [Invisalign Outcome Simulator Pro](#)
 - Invisalign First Aligners
 - Invisalign First Palatal Expander

Σημείωση: Η περίσσεια μαλακού ιστού δεν θα αφαιρεθεί αυτόματα από τα άκρα του μοντέλου κατά τη διάρκεια της σάρωσης. Εάν απαιτείται, μπορείτε να ενεργοποιήσετε τον αυτόματο καθαρισμό πατώντας στην οθόνη και, στη συνέχεια, το εργαλείο Auto Cleanup (Αυτόματος Καθαρισμός). Για περισσότερες πληροφορίες, βλ. [Απενεργοποίηση αυτόματου καθαρισμού](#).

 - Συσκευή Συγκράτησης Vivera – διατηρεί τη θέση των δοντιών μετά τη θεραπεία. Εάν εξακολουθούν να υπάρχουν σιδεράκια, θα αφαιρεθούν από το λογισμικό iTero. Οι συσκευές συγκράτησης Vivera προστίθενται μετά το ραντεβού αφαίρεσης.
 - Συσκευή συγκράτησης Invisalign
4. Για τα Invisalign Aligners, First Aligners και First Palatal Expanders, μπορείτε να επιλέξετε το **Treatment Stage** (Στάδιο Θεραπείας):
 - Αρχικό Αρχείο – για την πρώτη σάρωση θεραπείας Invisalign. Από προεπιλογή, ο Τρέχων Νάρθηκας # έχει οριστεί σε 0.

- Αρχείο Προόδου – για πολλαπλές σαρώσεις κατά τη διάρκεια της συνεχιζόμενης θεραπείας. Επιπλέον, εισαγάγετε τον τρέχοντα αριθμό Νάρθηκα του ασθενούς στο πεδίο **Current Aligner #** (Τρέχων Νάρθηκας #).
 - Τελικό Αρχείο – για τη σάρωση που γίνεται όταν ολοκληρωθεί η θεραπεία. Επιπλέον, εισαγάγετε τον τρέχοντα αριθμό Νάρθηκα του ασθενούς στο πεδίο **Current Aligner #** (Τρέχων Νάρθηκας #).
5. Συνεχίστε να συμπληρώνετε τη συνταγογράφηση από το βήμα 8, όπως περιγράφεται στην [Συμπλήρωση Rx](#).
- Για περισσότερες πληροφορίες, ανατρέξτε στην τεκμηρίωση του Invisalign.

5.3.3 Συμπλήρωση του Rx για Σταθερές Διαδικασίες Αποκατάστασης

Η Διαδικασία Σταθερής Αποκατάστασης καλύπτει μια σειρά αποκαταστάσεων, όπως θήκες, γέφυρες, αισθητικές όψεις, ένθετα, επένθετα και αποκατάσταση με εμφυτεύματα. Όταν επιλέγετε διαδικασίες σταθερής αποκατάστασης, πρέπει να επιλέξετε το δόντι που πρέπει να αποκατασταθεί, τον τύπο της αποκατάστασης που απαιτείται, καθώς και το υλικό, την απόχρωση κλπ. της αποκατάστασης.

Σημείωση: Ορισμένα πεδία δεν είναι υποχρεωτικά πριν από τη σάρωση του ασθενούς, αλλά πρέπει να συμπληρωθούν για να μπορέσετε να στείλετε τη σάρωση.

Για να συμπληρώσετε το Rx για μια Σταθερή Διαδικασία Αποκατάστασης:

1. Στην περιοχή **Patient (Ασθενής)**, εισαγάγετε τα στοιχεία ενός ασθενούς ή αναζητήστε έναν υπάρχοντα ασθενή, όπως περιγράφεται στην [Αναζήτηση υπάρχοντων ασθενών](#).
2. Στην περιοχή **Παραγγελία**, επιλέξτε **Σταθερή Αποκατάσταση** από την αναπτυσσόμενη λίστα **Διαδικασία**.

Το παράθυρο *New Scan* (Νέα σάρωση) επεκτείνεται και μια περιοχή **Scan Options** (Επιλογές σάρωσης) και **Tooth Diagram** (Διάγραμμα δοντιών) που προβάλλουν τους αριθμούς των δοντιών και τις εικόνες εμφανίζονται στο παράθυρο.

Σχεδιάγραμμα 75: Επιλογές Σάρωσης και περιοχές Διαγράμματος Δοντιών – Σταθερή Διαδικασία Αποκατάστασης

3. Εάν απαιτείται, πατήστε το ημερολόγιο στο πεδίο **Due Date** (Ημερομηνία Παράδοσης) και, στη συνέχεια, επιλέξτε την ημερομηνία κατά την οποία η οδοντοστοιχία πρέπει να παραδοθεί από το εργαστήριο.
4. Εάν απαιτείται, από την αναπτυσσόμενη λίστα **Send To** (Αποστολή σε), επιλέξτε το εργαστήριο στο οποίο πρέπει να σταλεί η σάρωση ή το δικό σας λογισμικό chairside.
5. Στην περιοχή **Scan Options** (Επιλογές σάρωσης), ενεργοποιήστε/απενεργοποιήστε τους ακόλουθους διακόπτες, όπως απαιτείται.
 - **Σάρωση πριν από τη θεραπεία:** Ενεργοποιήστε την **Σάρωση πριν από τη θεραπεία**, εάν θέλετε να σαρώσετε τον ασθενή πριν προετοιμάσετε το σχετικό δόντι. Σε αυτή την περίπτωση, ο ασθενής πρέπει να σαρωθεί δύο φορές - πριν και μετά την προετοιμασία του δοντιού. Η σάρωση πριν από τη θεραπεία επιτρέπει στο εργαστήριο να αντιγράψει την αρχική ανατομία στη νέα αποκατάσταση.

6. Στην περιοχή **Διάγραμμα Δοντιών**, πατήστε το δόντι που πρέπει να αποκατασταθεί. Εμφανίζεται μια λίστα με τις διαθέσιμες επιλογές θεραπείας για το επιλεγμένο δόντι.

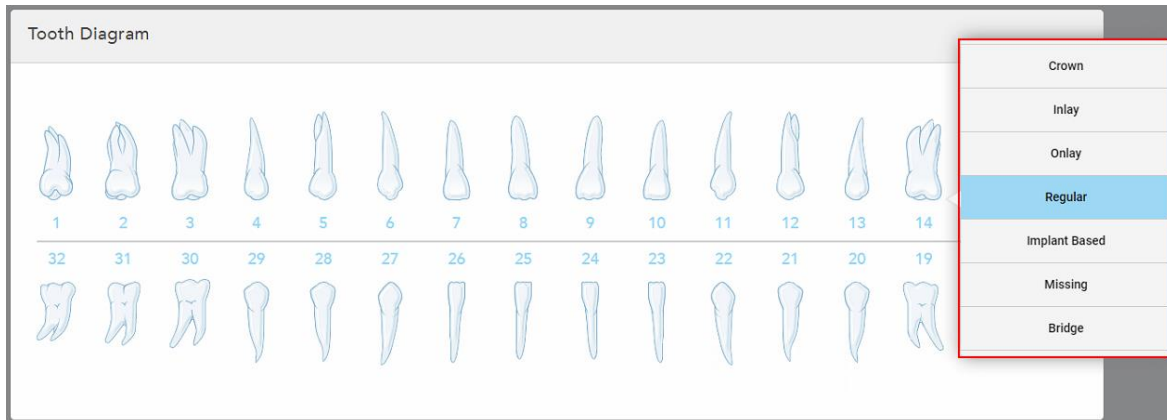

Σχεδιάγραμμα 76: Λίστα επιλογών θεραπείας σταθερής αποκατάστασης

7. Επιλέξτε την απαιτούμενη θεραπευτική επιλογή.
Ανάλογα με την επιλογή θεραπείας σταθερής αποκατάστασης που έχετε επιλέξει, εμφανίζεται ένα παράθυρο θεραπείας.

Σημείωση: Οι επιλογές θεραπείας είναι υποχρεωτικές πριν από την αποστολή της σάρωσης, αλλά μπορούν να συμπληρωθούν μετά τη σάρωση.

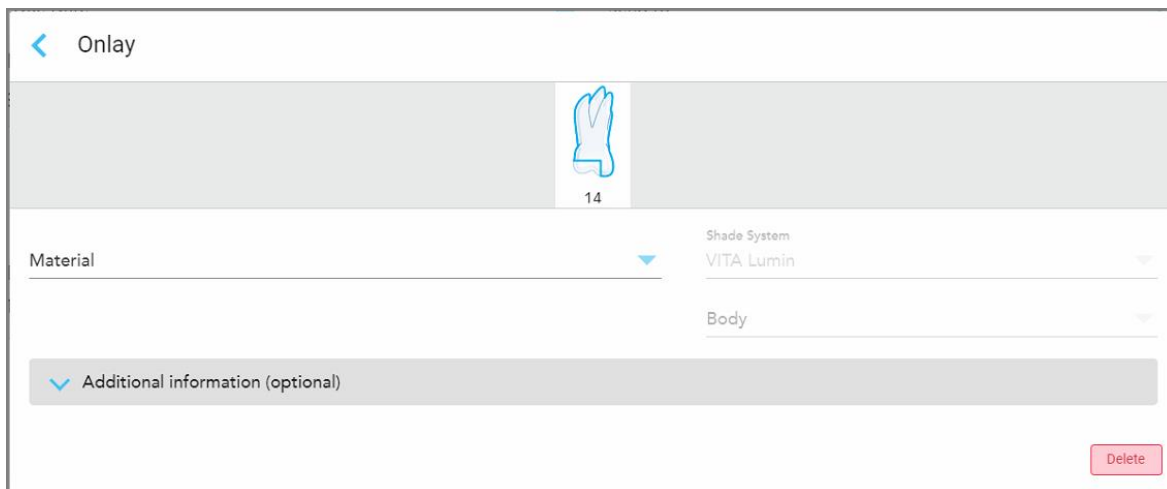

Σχεδιάγραμμα 77: Παράθυρο ρυθμίσεων θεραπείας – Αποκατάσταση με Επένθετα

8. Επιλέξτε τις σχετικές ρυθμίσεις θεραπείας για κάθε δόντι, ανάλογα με την επιλογή θεραπείας που έχετε επιλέξει:
- **Θήκη**, που περιγράφεται στο [Αποκαταστάσεις Θήκης, Αισθητικών Όψεων, Όψεων Laminate, Ένθετων και Επένθετων](#)
 - **Ένθετο/Επένθετο** (αφορά μόνο τους γομφίους και τους προγόμφιους), που περιγράφεται στο [Αποκαταστάσεις Θήκης, Αισθητικών Όψεων, Όψεων Laminate, Ένθετων και Επένθετων](#)

- **Εμφύτευμα**, που περιγράφεται στο [Αποκαταστάσεις Με Εμφύτευμα](#)

Σημείωση: Εάν ένα στήριγμα εμφυτεύματος βρίσκεται ήδη στο στόμα, επιλέξτε Θήκη από την αναπτυσσόμενη λίστα.

- **Αισθητικές όψεις/όψεις Laminate** (μόνο για τους κοπτήρες και τους προγόμφιους), που περιγράφονται στο [Αποκαταστάσεις Θήκης, Αισθητικών Όψεων, Όψεων Laminate, Ένθετων και Επένθετων](#)
- **Γέφυρα**, που περιγράφεται στο [Αποκαταστάσεις Γέφυρας](#)

Επιπλέον:

- Εάν λείπει ένα δόντι, πατήστε **Missing (Λείπει)**
 - Για να διαγράψετε ένα σχέδιο αποκατάστασης, πατήστε **Regular (Κανονικό)**
9. Πατήστε  για να αποθηκεύσετε την επιλογή σας και να επιστρέψετε στο παράθυρο *New Scan (Νέα Σάρωση)*. Τα επιλεγμένα δόντια επισημαίνονται και οι επιλεγμένες επιλογές θεραπείας εμφανίζονται στην περιοχή **Treatment Information (Πληροφορίες Θεραπείας)** κάτω από την περιοχή του **Tooth Diagram (Διάγραμμα Δοντιών)**.

Tooth Diagram

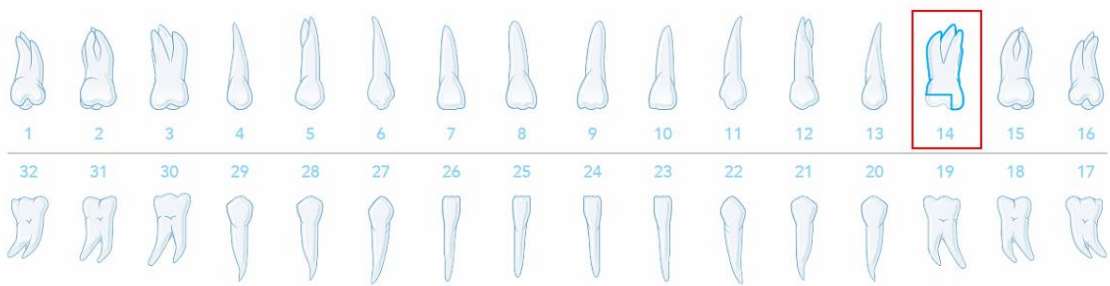

Treatment Information

Tooth No.	Treatment	Specification	Material	Shade Body	
14	Onlay	-	Ceramic: Zirconia	A1	Show Details

Σχεδιάγραμμα 78: Επιλεγμένο δόντι και περιοχή Πληροφοριών Θεραπείας – Αποκατάσταση με Επένθετο

Μπορείτε να αλλάξετε τις επιλεγμένες επιλογές θεραπείας ανά πάσα στιγμή πριν από την αποστολή της σάρωσης, πατώντας **Show Details (Εμφάνιση Λεπτομερειών)** και προχωρώντας σε επεξεργασία των ρυθμίσεων ενός συγκεκριμένου δοντιού.

10. Στην περιοχή **Notes (Σημειώσεις)**, εάν απαιτείται, παρέχετε συγκεκριμένες σημειώσεις για το εργαστήριο σχετικά με τη θεραπεία του ασθενούς. Για παράδειγμα, ειδικές οδηγίες για την παράδοση ή την κατασκευή. Αγγίξτε οπουδήποτε εκτός της περιοχής των **Notes (Σημειώσεων)** για να προσθέσετε μία σημείωση. Κάθε σημείωση εμφανίζει τον συντάκτη της σημείωσης, με μια χρονική σήμανση, και επιδέχεται επεξεργασία και διαγραφή.

5.3.3.1 Αποκαταστάσεις Θήκης, Αισθητικών Όψεων, Όψεων Laminate, Ένθετων και Επένθετων

Ακολουθήστε την παρακάτω διαδικασία για να ολοκληρώσετε τη συμπλήρωση του Rx για αποκαταστάσεις Θήκης, Αισθητικών Όψεων, Όψεων Laminate, Ένθετων και Επένθετων.

Σημείωση: Εάν περισσότερα από ένα δόντια απαιτούν αποκατάσταση, μπορείτε να αντιγράψετε τις ρυθμίσεις θεραπείας σε κάθε δόντι που απαιτεί τον ίδιο τύπο αποκατάστασης.

Για να συμπληρώσετε το Rx για αποκατάσταση Θήκης, Αισθητικής Όψης, Όψης Laminate, Ένθετου, ή Επένθετου:

1. Στο **Tooth Diagram (Διάγραμμα Δοντιών)**, πατήστε το δόντι που χρειάζεται αποκατάσταση και, στη συνέχεια, επιλέξτε την απαιτούμενη επιλογή θεραπείας από την αναπτυσσόμενη λίστα, για παράδειγμα, **Crown (Θήκη)**.

Εμφανίζεται το παράθυρο ρυθμίσεων θεραπείας **Crown (Θήκης)**.

The screenshot shows a software interface for setting treatment options for a crown. At the top, it says 'Scan Options:'. Below that, there's a back arrow and the word 'Crown'. In the center, there's a diagram of a tooth with the number '14' below it. Below the diagram are three dropdown menus: 'Specification', 'Material', and 'Shade System' (which is currently set to 'VITA Lumin'). There is also an 'Additional information (optional)' section with a dropdown arrow. At the bottom right, there is a red 'Delete' button. The background shows a row of teeth in a diagram.

Σχεδιάγραμμα 79: Παράθυρο ρυθμίσεων θεραπείας – Αποκατάσταση με Θήκη

2. Επιλέξτε τις ακόλουθες υποχρεωτικές ρυθμίσεις από τις σχετικές αναπτυσσόμενες λίστες:
 - a. **Specification (Προδιαγραφές):** Ο τύπος θήκης που θα κατασκευαστεί.
Σημείωση: Σχετικό μόνο για θεραπείες θήκης. Αφού επιλέξετε τον τύπο της απαιτούμενης θήκης, μπορείτε να επιλέξετε τις υπόλοιπες επιλογές.
 - b. **Material (Υλικό):** Το υλικό από το οποίο πρέπει να κατασκευαστεί η αποκατάσταση, ανάλογα με τις επιλεγμένες προδιαγραφές. Αυτό μπορεί να αντιγραφεί σε όλα τα δόντια που περιλαμβάνονται στην αποκατάσταση.
 - c. **Shade System (Σύστημα Σκίασης):** Το σύστημα που χρησιμοποιείται για την επιλογή της απόχρωσης της αποκατάστασης.
 - d. **Body (Σώμα):** Η σκιά για την περιοχή του σώματος της αποκατάστασης.

3. Εάν απαιτείται, πατήστε  για να επεκτείνετε την περιοχή **Additional information (Πρόσθετες πληροφορίες)** για να εμφανιστούν άλλες προαιρετικές ρυθμίσεις:

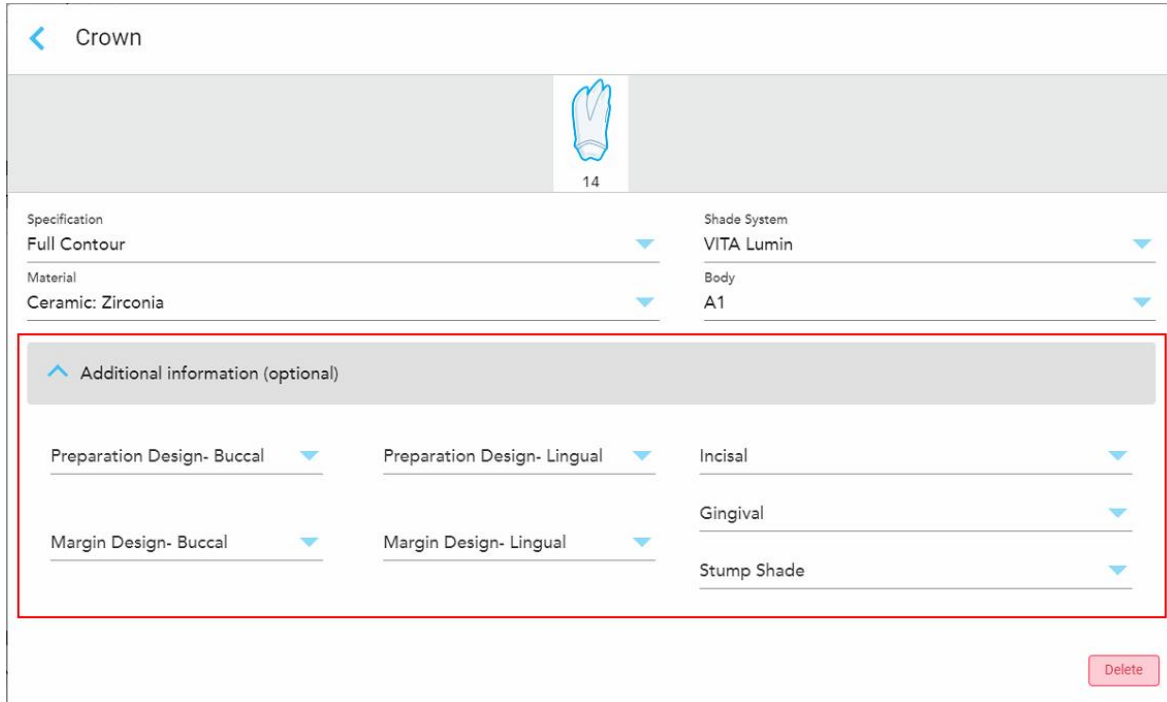

The screenshot shows the 'Crown' settings page in the iTero software. At the top, there is a back arrow and the text 'Crown'. Below this is a header area with a crown icon and the number '14'. The main content area is divided into two columns of settings:

- Specification:** Full Contour (dropdown arrow)
- Material:** Ceramic: Zirconia (dropdown arrow)
- Shade System:** VITA Lumin (dropdown arrow)
- Body:** A1 (dropdown arrow)

The 'Additional information (optional)' section is highlighted with a red box and contains the following settings:

- Preparation Design- Buccal (dropdown arrow)
- Preparation Design- Lingual (dropdown arrow)
- Incisal (dropdown arrow)
- Margin Design- Buccal (dropdown arrow)
- Margin Design- Lingual (dropdown arrow)
- Gingival (dropdown arrow)
- Stump Shade (dropdown arrow)

A 'Delete' button is located at the bottom right of the 'Additional information' section.

Σχεδιάγραμμα 80: Περιοχή πρόσθετων πληροφοριών – Αποκατάσταση θήκης

- **Σχεδιασμός Προετοιμασίας (Στόματος και Γλώσσας):** Το σχήμα της γραμμής τερματισμού (γραμμή περιθωρίου) που δημιουργήθηκε από το χρήστη κατά τη διάρκεια της προετοιμασίας. Πρέπει να το επιλέξετε τόσο για το στοματικό όσο και για το γλωσσικό.
 - **Σχεδιασμός Περιθωρίου (Στόματος και Γλώσσας):** Ο τύπος της σχέσης κεραμικού-μεταλλικού περιγράμματος που απαιτείται για την επιλεγμένη μεταλλική θήκη. Πρέπει να το επιλέξετε τόσο για το στοματικό όσο και για το γλωσσικό. Αυτό ισχύει μόνο για τη μεταλλική οδοντιατρική εργασία.
 - **Τομές:** Η σκιά για την περιοχή των τομών της αποκατάστασης.
 - **Ουλίτιδα:** Η σκιά για την περιοχή των ούλων της αποκατάστασης.
 - **Σκιά κολοβώματος:** Η σκιά του προετοιμασμένου δοντιού.
4. Πατήστε  για να αποθηκεύσετε την επιλογή σας και να επιστρέψετε στο παράθυρο *New Scan (Νέα Σάρωση)*.

Οι επιλεγμένες επιλογές θεραπείας εμφανίζονται στην περιοχή **Treatment Information (Πληροφορίες Θεραπείας)** κάτω από την περιοχή του **Tooth Diagram (Διάγραμμα Δοντιών)**. Μπορείτε να αλλάξετε τις επιλεγμένες επιλογές θεραπείας ανά πάσα στιγμή πριν από την αποστολή της σάρωσης, πατώντας **Show Details (Εμφάνιση Λεπτομερειών)** και προχωρώντας σε επεξεργασία των ρυθμίσεων ενός συγκεκριμένου δοντιού.

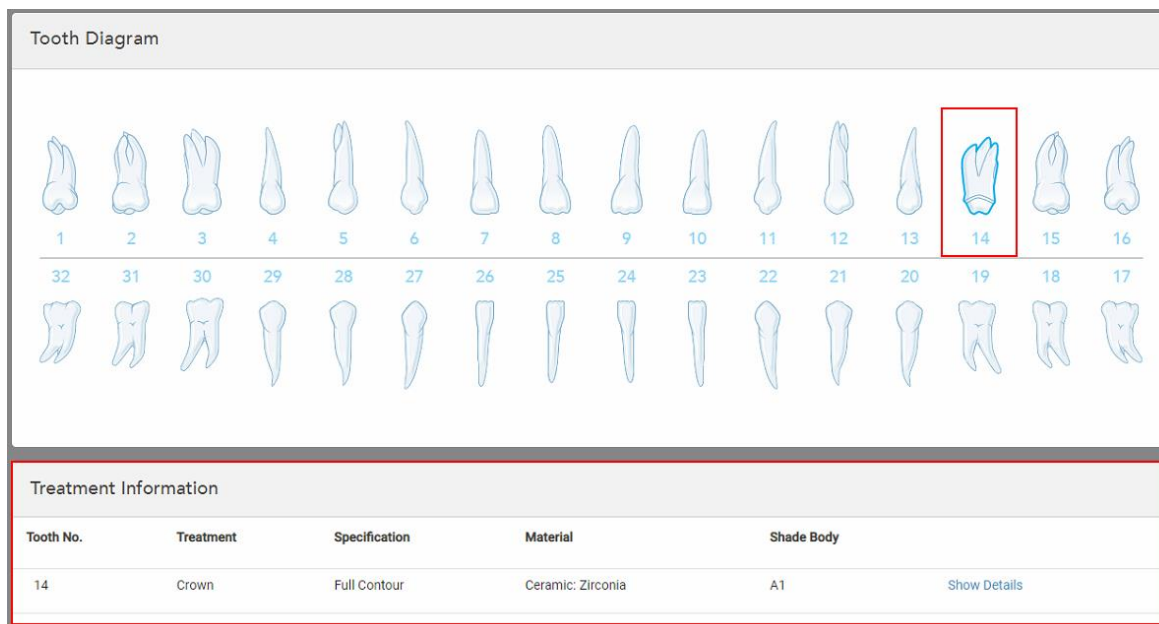

Tooth Diagram

Treatment Information

Tooth No.	Treatment	Specification	Material	Shade Body	
14	Crown	Full Contour	Ceramic: Zirconia	A1	Show Details

Σχεδιάγραμμα 81: Επιλεγμένη περιοχή δοντιού και Πληροφοριών Θεραπείας – Αποκατάσταση με Θήκη

5. Επαναλάβετε αυτή τη διαδικασία για κάθε δόντι που χρειάζεται θεραπεία.

Εάν ένα δόντι απαιτεί την ίδια θεραπεία με ένα δόντι για το οποίο έχετε ήδη ορίσει τις ρυθμίσεις θεραπείας, μπορείτε να αντιγράψετε τις ρυθμίσεις πατώντας το δόντι και στη συνέχεια επιλέγοντας **Copy From Tooth (Αντιγραφή Από Το Δόντι #)** από την αναπτυσσόμενη λίστα.

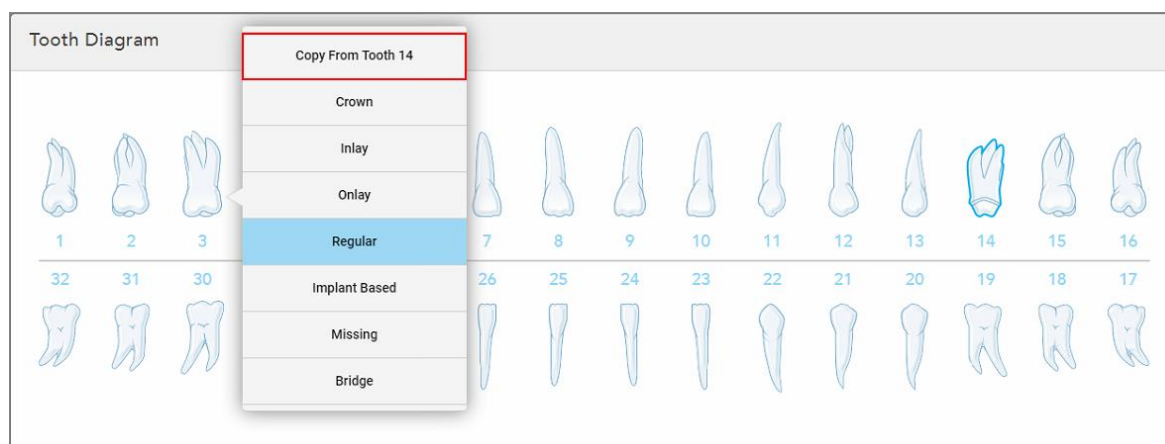

Tooth Diagram

Copy From Tooth 14

- Crown
- Inlay
- Onlay
- Regular
- Implant Based
- Missing
- Bridge

Σχεδιάγραμμα 82: Αντιγραφή ρυθμίσεων αποκατάστασης από ένα δόντι που απαιτεί τον ίδιο τύπο θεραπείας

Οι ρυθμίσεις της θεραπείας αντιγράφονται στο δόντι και εμφανίζονται στην περιοχή **Treatment Information (Πληροφορίες Θεραπείας)** κάτω από την περιοχή του **Tooth Diagram (Διάγραμμα Δοντιών)**.

6. Συμπληρώστε τις λεπτομέρειες στο παράθυρο *New Scan (Νέα Σάρωση)*, όπως περιγράφεται στην [Συμπλήρωση του Rx για Σταθερές Διαδικασίες Αποκατάστασης](#).

5.3.3.2 Αποκαταστάσεις Με Εμφύτευμα

Οι αποκαταστάσεις με Εμφυτεύματα δημιουργούνται ως μέρος των διαδικασιών Σταθερής Αποκατάστασης που περιγράφονται στην [Συμπλήρωση του Rx για Σταθερές Διαδικασίες Αποκατάστασης](#).

Αφού αρχίσετε να συμπληρώνετε το Rx για τις διαδικασίες Σταθερής Αποκατάστασης, συνεχίστε με την παρακάτω διαδικασία για τις αποκαταστάσεις που βασίζονται σε Εμφυτεύματα.

Σημείωση: Εάν υπάρχει ήδη στήριγμα εμφυτεύματος, θα πρέπει να επιλέξετε την αποκατάσταση **Crown (Θήκη)**, όπως περιγράφεται στην [Αποκαταστάσεις Θήκης, Αισθητικών Όψεων, Όψεων Laminate, Ένθετων και Επένθετων](#).

Για να συμπληρώσετε το Rx για αποκατάσταση με Εμφύτευμα:

1. Στο **Tooth Diagram (Διάγραμμα Δοντιών)**, πατήστε το δόντι που χρειάζεται στήριγμα εμφυτεύματος και, στη συνέχεια, επιλέξτε **Implant Based (Εμφύτευμα)** από την αναπτυσσόμενη λίστα.

Εμφανίζεται το παράθυρο ρυθμίσεων θεραπείας **Implant Based (Εμφύτευμα)**.

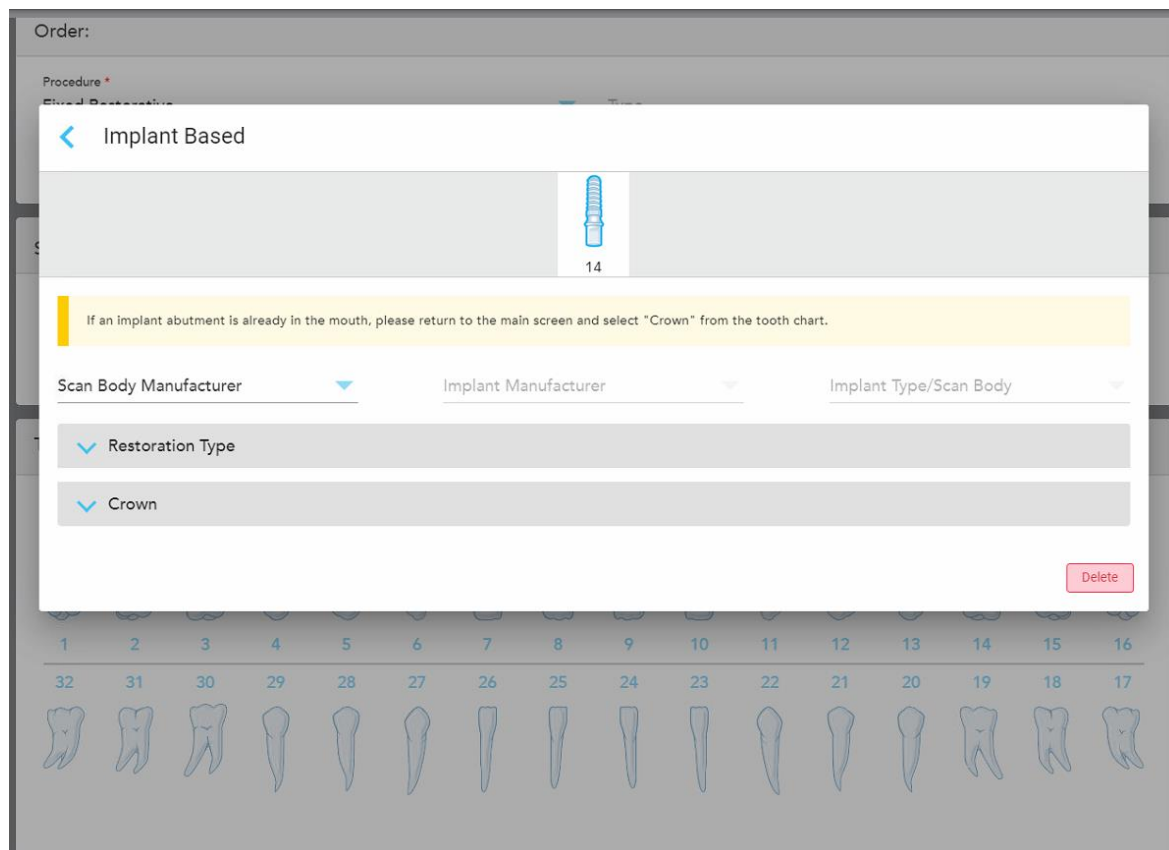

Σχεδιάγραμμα 83: Παράθυρο ρυθμίσεων θεραπείας – Αποκατάσταση με Εμφύτευμα

2. Επιλέξτε τον κατασκευαστή του σαρωτή, τον κατασκευαστή του εμφυτεύματος και τον τύπο εμφυτεύματος/σαρωτή από τις αναπτυσσόμενες λίστες.

3. Πατήστε  για να επεκτείνετε την περιοχή **Restoration Type** (Τύπος Αποκατάστασης) και, στη συνέχεια, επιλέξτε τον τύπο αποκατάστασης, τον τύπο στήριξης και το υλικό στήριξης από τις σχετικές αναπτυσσόμενες λίστες. Εάν υπάρχει βάση τιτανίου στη θέση της, ενεργοποιήστε το διακόπτη **Ti-Base**.

Μπορείτε να επιλέξετε αυτές τις επιλογές μετά τη σάρωση, αλλά πρέπει να επιλεγούν πριν από την αποστολή της σάρωσης.



Σχεδιάγραμμα 84: Εκτεταμένη περιοχή Τύπου Αποκατάστασης

4. Πατήστε  για να επεκτείνετε την περιοχή **Crown** (Θήκη) και, στη συνέχεια, επιλέξτε τις απαιτούμενες ρυθμίσεις από τις σχετικές αναπτυσσόμενες λίστες, όπως περιγράφεται στην [Αποκαταστάσεις Θήκης, Αισθητικών Όψεων, Όψεων Laminate, Ένθετων και Επένθετων](#).

Μπορείτε να επιλέξετε αυτές τις επιλογές μετά τη σάρωση, αλλά πρέπει να επιλεγούν πριν από την αποστολή της σάρωσης.

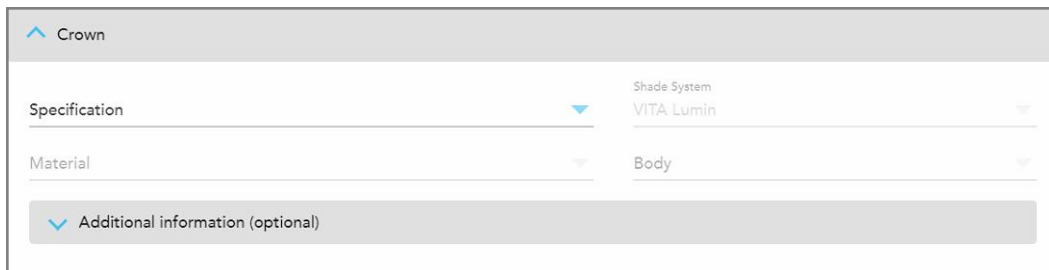

Σχεδιάγραμμα 85: Εκτεταμένη περιοχή Θήκης

5. Πατήστε  για να αποθηκεύσετε την επιλογή σας και να επιστρέψετε στο παράθυρο *New Scan* (Νέα Σάρωση).
6. Συμπληρώστε τις λεπτομέρειες στο παράθυρο *New Scan* (Νέα Σάρωση), όπως περιγράφεται στην [Συμπλήρωση του Rx για Σταθερές Διαδικασίες Αποκατάστασης](#).

5.3.3.3 Αποκαταστάσεις Γέφυρας

Ακολουθήστε την παρακάτω διαδικασία για να ολοκληρώσετε την συμπλήρωση του Rx για αποκαταστάσεις γεφυρών.

Για να συμπληρώσετε το Rx για αποκατάσταση γέφυρας:

1. Στην περιοχή **Tooth Diagram (Διάγραμμα Δοντιών)**, πατήστε ένα από τα δόντια που θα συμπεριληφθούν στη γέφυρα και στη συνέχεια επιλέξτε **Γέφυρα** από την αναπτυσσόμενη λίστα.

Εμφανίζεται το παράθυρο ρυθμίσεων θεραπείας **γέφυρας**.

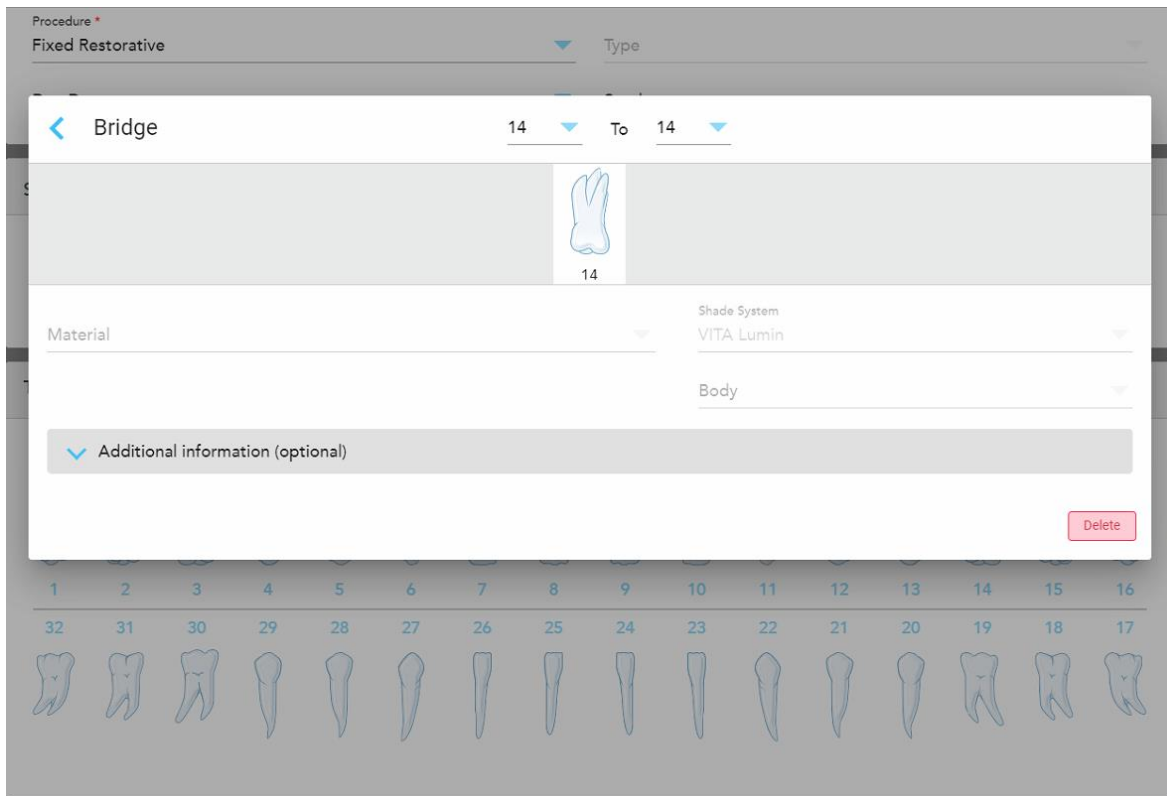

Σχεδιάγραμμα 86: Παράθυρο ρυθμίσεων θεραπείας – Αποκατάσταση γέφυρας

- Επιλέξτε το εύρος των δοντιών που θα συμπεριληφθούν στη γέφυρα από τα βέλη στην κορυφή του παραθύρου.

Εμφανίζονται τα δόντια που θα συμπεριληφθούν στη γέφυρα.

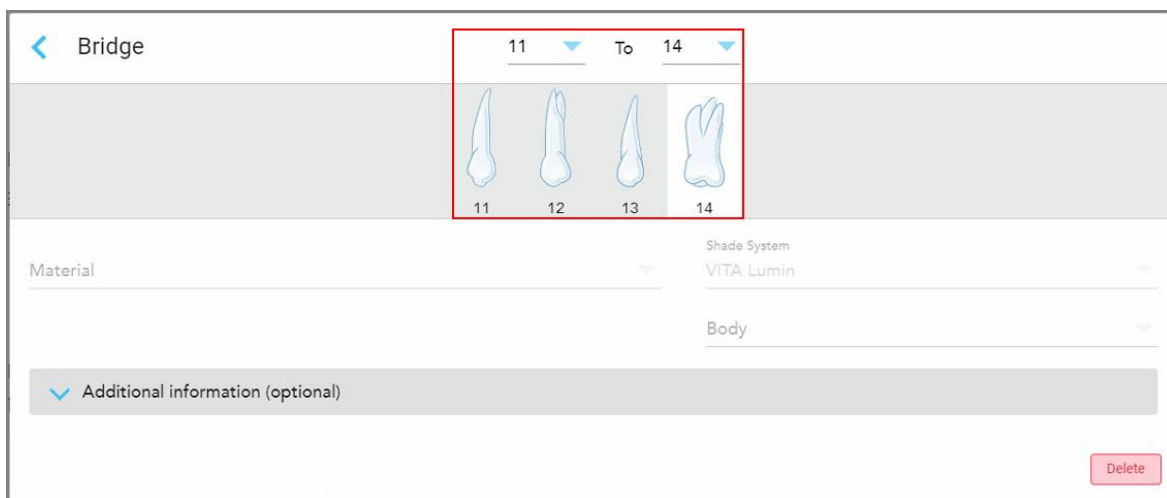

Σχεδιάγραμμα 87: Εύρος γέφυρας και δόντια που πρέπει να συμπεριληφθούν

3. Πατήστε κάθε δόντι στη σειρά των δοντιών και, στη συνέχεια, επιλέξτε την επιλογή θεραπείας εντός γέφυρας από τη λίστα:

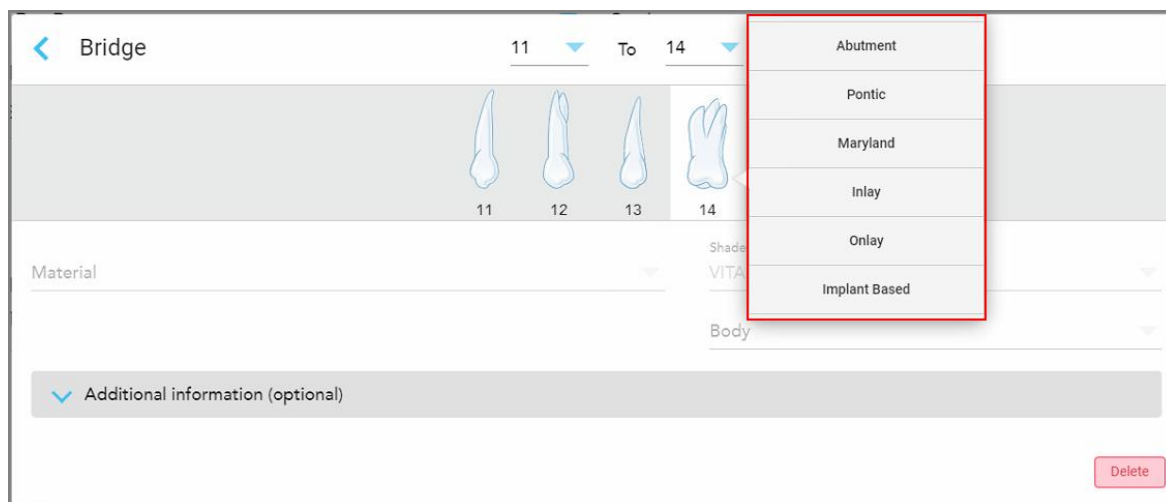

Σχεδιάγραμμα 88: Λίστα επιλογών θεραπείας εντός γέφυρας

4. Για όλες τις επιλογές εκτός από την επιλογή **Implant Based (Εμφύτευμα)**:

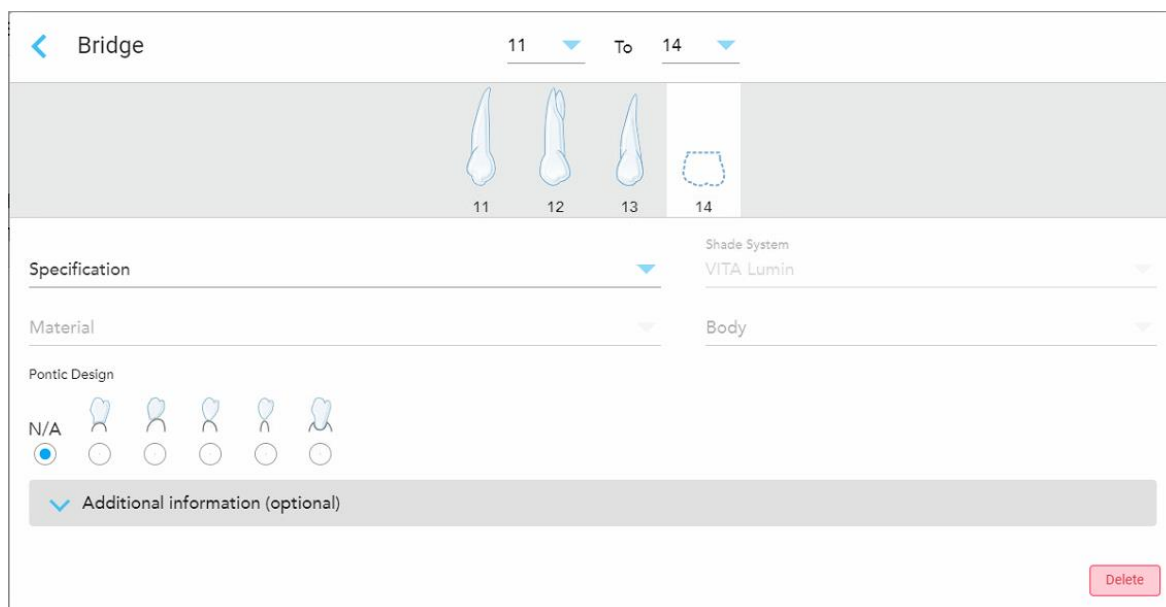

Σχεδιάγραμμα 89: Γέφυρα. αποκατάσταση – Ρυθμίσεις τεχνητού δοντιού

- Λεπτομέρεια:** Ο τύπος αποκατάστασης που πρέπει να κατασκευαστεί.
- Υλικό:** Το υλικό από το οποίο πρέπει να κατασκευαστεί η αποκατάσταση. Αυτό αντιγράφεται αυτόματα σε κάθε δόντι στην αποκατάσταση.
- Shade System (Σύστημα Σκίασης):** Το σύστημα που χρησιμοποιείται για την επιλογή της απόχρωσης της αποκατάστασης.
- Body (Σώμα):** Η σκιά για την περιοχή του σώματος της αποκατάστασης.

- ε. **Σχεδίαση τεχνητού δοντιού:** Σχετίζεται μόνο εάν το **τεχνητό δόντι** είχε επιλεγεί ως η επιλογή θεραπείας εντός γέφυρας.
5. Εάν απαιτείται, πατήστε  για να επεκτείνετε την περιοχή **Πρόσθετες πληροφορίες** για να εμφανιστούν άλλες προαιρετικές ρυθμίσεις:

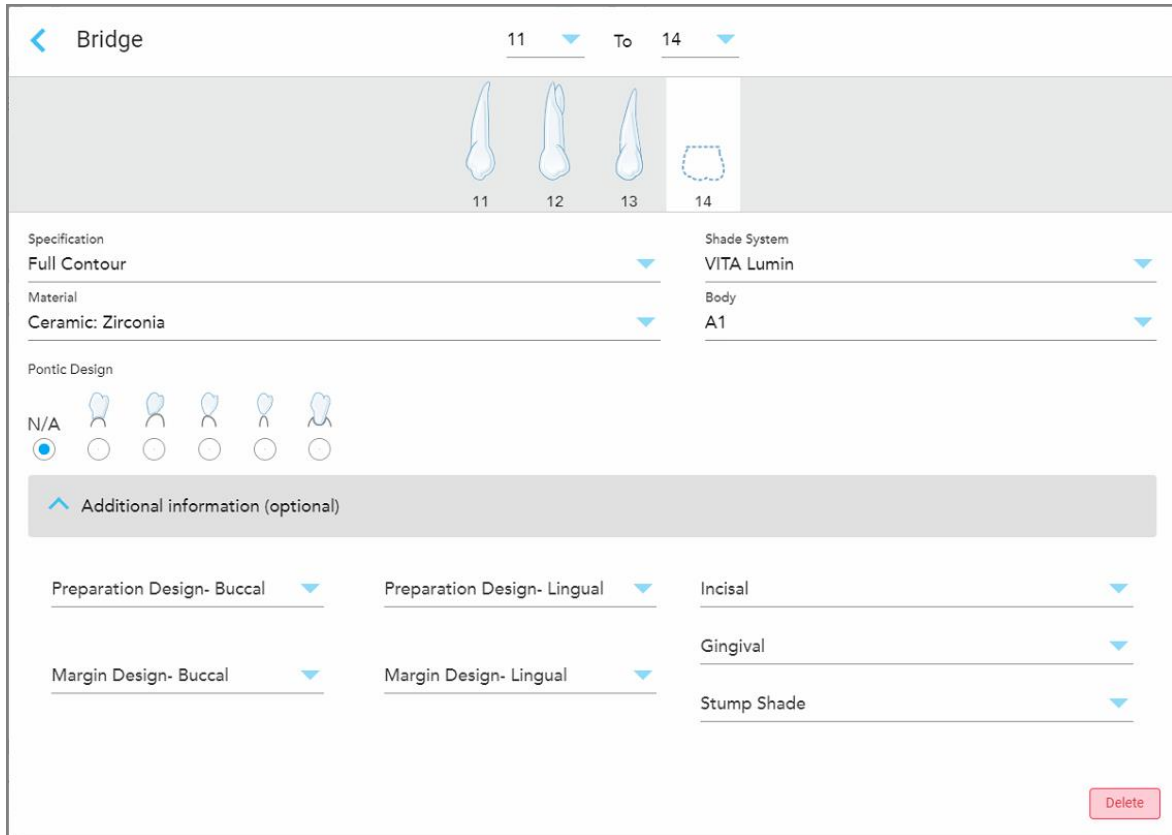

Σχεδιάγραμμα 90: Πρόσθετες πληροφορίες – Αποκατάσταση γέφυρας

- **Σχεδιασμός Προετοιμασίας (Στόματος και Γλώσσας):** Το σχήμα της γραμμής τερματισμού (γραμμή περιθωρίου) που δημιουργήθηκε από το χρήστη κατά τη διάρκεια της προετοιμασίας. Πρέπει να το επιλέξετε τόσο για το στοματικό όσο και για το γλωσσικό.
- **Σχεδιασμός Περιθωρίου (Στόματος και Γλώσσας):** Ο τύπος της σχέσης κεραμικού-μεταλλικού περιγράμματος που απαιτείται για την επιλεγμένη μεταλλική θήκη. Πρέπει να το επιλέξετε τόσο για το στοματικό όσο και για το γλωσσικό. Αυτό ισχύει μόνο για τη μεταλλική οδοντιατρική εργασία.
- **Τομές:** Η σκιά για την περιοχή των τομών της αποκατάστασης.
- **Ουλίπιδα:** Η σκιά για την περιοχή των ούλων της αποκατάστασης.
- **Σκιά κολοβώματος:** Η σκιά του προετοιμασμένου δοντιού.

6. Εάν επιλέξατε **Εμφύτευμα**, οι επιλογές θεραπείας της Γέφυρας εμφανίζονται ως εξής:

Σχεδιάγραμμα 91: Επιλογές θεραπείας γέφυρας – Εμφύτευμα

- Επιλέξτε τον κατασκευαστή του σαρωτή, τον κατασκευαστή του εμφυτεύματος και τον τύπο εμφυτεύματος/σαρωτή από τις αναπτυσσόμενες λίστες.
- Πατήστε  για να επεκτείνετε την περιοχή **Restoration Type** (Τύπος Αποκατάστασης) και, στη συνέχεια, επιλέξτε τον τύπο αποκατάστασης, τον τύπο στήριξης και το υλικό στήριξης από τις σχετικές αναπτυσσόμενες λίστες. Εάν υπάρχει βάση τιτανίου στη θέση της, ενεργοποιήστε το διακόπτη **Ti-Base**.

Μπορείτε να επιλέξετε αυτές τις επιλογές μετά τη σάρωση, αλλά πρέπει να επιλεγούν πριν από την αποστολή της σάρωσης.

Σχεδιάγραμμα 92: Εκτεταμένη περιοχή Τύπου Αποκατάστασης

- Πατήστε  για να επεκτείνετε την περιοχή **Crown** (Θήκη) και, στη συνέχεια, επιλέξτε τις απαιτούμενες ρυθμίσεις από τις σχετικές αναπτυσσόμενες λίστες, όπως περιγράφεται στην [Αποκαταστάσεις Θήκης, Αισθητικών Όψεων, Όψεων Laminate, Ένθετων και Επένθετων](#).

Μπορείτε να επιλέξετε αυτές τις επιλογές μετά τη σάρωση, αλλά πρέπει να επιλεγούν πριν από την αποστολή της σάρωσης.

The screenshot shows a settings panel for a 'Crown'. At the top, there is a header 'Crown' with a blue arrow pointing left. Below it, there are four dropdown menus: 'Specification', 'Material', 'Shade System' (with 'VITA Lumin' selected), and 'Body'. At the bottom, there is a section titled 'Additional information (optional)' with a blue arrow pointing down.

Σχεδιάγραμμα 93: Εκτεταμένη περιοχή Θήκης

7. Πατήστε  για να αποθηκεύσετε την επιλογή σας και να επιστρέψετε στο παράθυρο *New Scan* (Νέα Σάρωση).
8. Συμπληρώστε τις λεπτομέρειες στο παράθυρο *New Scan* (Νέα Σάρωση), όπως περιγράφεται στην [Συμπλήρωση του Rx για Σταθερές Διαδικασίες Αποκατάστασης](#).

5.3.4 Συμπλήρωση του Rx για διαδικασίες Σχεδιασμού Εμφυτευμάτων

Η διαδικασία **Σχεδιασμού Εμφυτευμάτων** επιτρέπει την αποτελεσματική επικοινωνία με τα εργαστήρια σχετικά με τις απαιτήσεις συνταγογράφησης χειρουργικών οδηγιών. Εάν απαιτείται, οι παραγγελίες μπορούν επίσης να σταλούν στο λογισμικό σας chairside και να εισαχθούν απρόσκοπτα απευθείας στο exorlan™ ή σε άλλο λογισμικό σχεδιασμού chairside.

Για να συμπληρώσετε το Rx για μια διαδικασία Σχεδιασμού Εμφυτεύματος:

1. Στην περιοχή **Patient (Ασθενής)**, εισαγάγετε τα στοιχεία ενός ασθενούς ή αναζητήστε έναν υπάρχοντα ασθενή, όπως περιγράφεται στην [Αναζήτηση υπαρχόντων ασθενών](#).
2. Στην περιοχή **Παραγγελία**, επιλέξτε **Σχεδιασμός Εμφυτεύματος** από την αναπτυσσόμενη λίστα **Διαδικασία**.

3. Από την αναπτυσσόμενη λίστα **Τύπος**, επιλέξτε τον τύπο χειρουργικού οδηγού που απαιτείται:

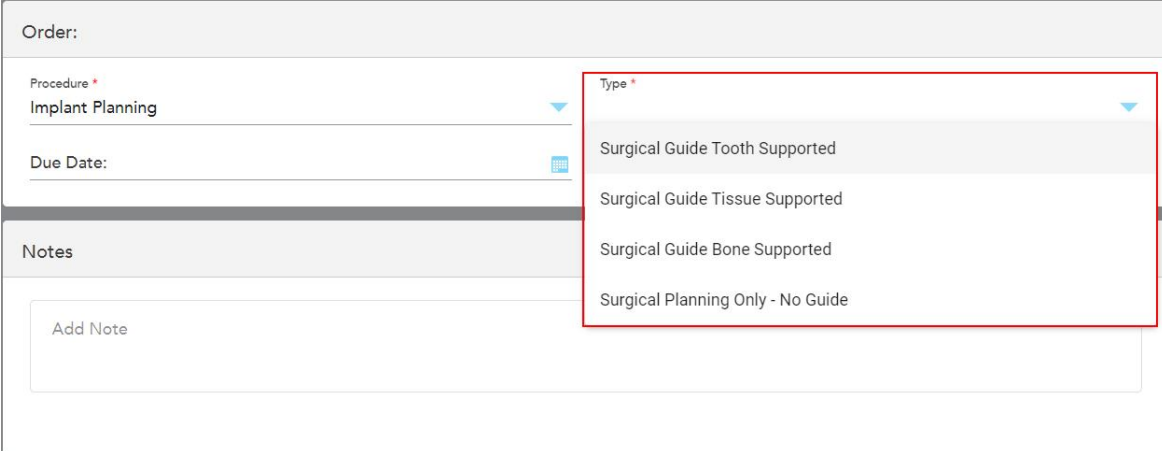

The screenshot shows a software interface for ordering a surgical guide. The 'Order' section contains a 'Procedure' dropdown menu set to 'Implant Planning' and a 'Due Date' field. Below this is a 'Notes' section with an 'Add Note' button. A red box highlights the 'Type' dropdown menu, which is open and shows four options: 'Surgical Guide Tooth Supported', 'Surgical Guide Tissue Supported', 'Surgical Guide Bone Supported', and 'Surgical Planning Only - No Guide'.

Σχεδιάγραμμα 94: Τύποι διαδικασιών Σχεδιασμού Εμφυτεύματος

Το παράθυρο *New Scan* (Νέα σάρωση) επεκτείνεται για να εμφανίσει την περιοχή **Tooth Diagram** (Διάγραμμα Δοντιών):

The screenshot shows the 'New Scan' interface with the following sections:

- Doctor:** Dr. Demo, Demo | License: 12345
- Patient:**
 - First Name: Patient1 | Last Name: Demo
 - Date of Birth: | Gender: Male Female
 - Chart Number: |
- Order:**
 - Procedure: Implant Planning | Type: Surgical Guide Tooth Supported
 - Due Date: | Send to: |
- Tooth Diagram:** A grid of 32 tooth icons, numbered 1-16 and 32-17, used for selecting teeth for the surgical guide.
- Notes:** Add Note

Σχεδιάγραμμα 95: Διαδικασία Σχεδιασμού Εμφυτεύματος – Διάγραμμα Δοντιών για Χειρουργικό Οδηγό Υποστηριζόμενου Δοντιού

- Εάν απαιτείται, πατήστε το ημερολόγιο στο πεδίο **Due Date (Ημερομηνία λήξης)** και, στη συνέχεια, επιλέξτε την ημερομηνία λήξης του προγράμματος.
- Εάν απαιτείται, από την αναπτυσσόμενη λίστα **Send To (Αποστολή σε)**, επιλέξτε το εργαστήριο στο οποίο πρέπει να σταλεί η σάρωση ή το δικό σας λογισμικό chairside.

6. Στην περιοχή του **Διαγράμματος Δοντιών**, επιλέξτε κάθε δόντι προς εμφύτευση και επιλέξτε **Θέση Εμφύτευσης** από την αναπτυσσόμενη λίστα.

Εάν επιλέξατε τον **Χειρουργικό Οδηγό Υποστηριζόμενου Δοντιού** ως τύπο διαδικασίας, μπορείτε επίσης να επιλέξετε κάθε υποστηρικτικό δόντι και στη συνέχεια να επιλέξετε **Υποστηρικτικό Δόντι** από την αναπτυσσόμενη λίστα. Τα υποστηρικτικά δόντια εμφανίζονται στην περιοχή του **Διαγράμματος Δοντιών** με μια γραμμή από κάτω τους.

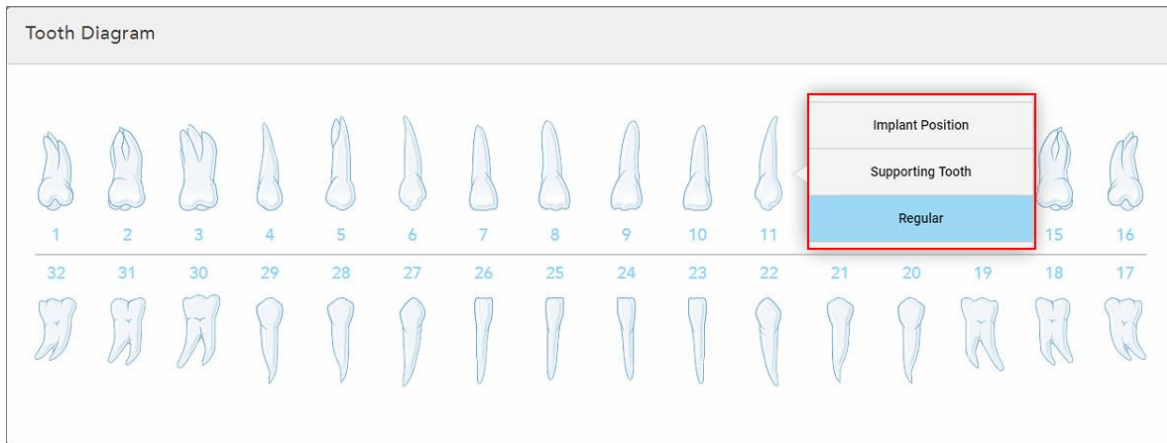

Σχεδιάγραμμα 96: Καθορισμός των δοντιών που πρέπει να εμφυτευτούν

Για κάθε δόντι που επιλέγεται να εμφυτευτεί, εμφανίζεται το παράθυρο **Θέση Εμφυτεύματος**.

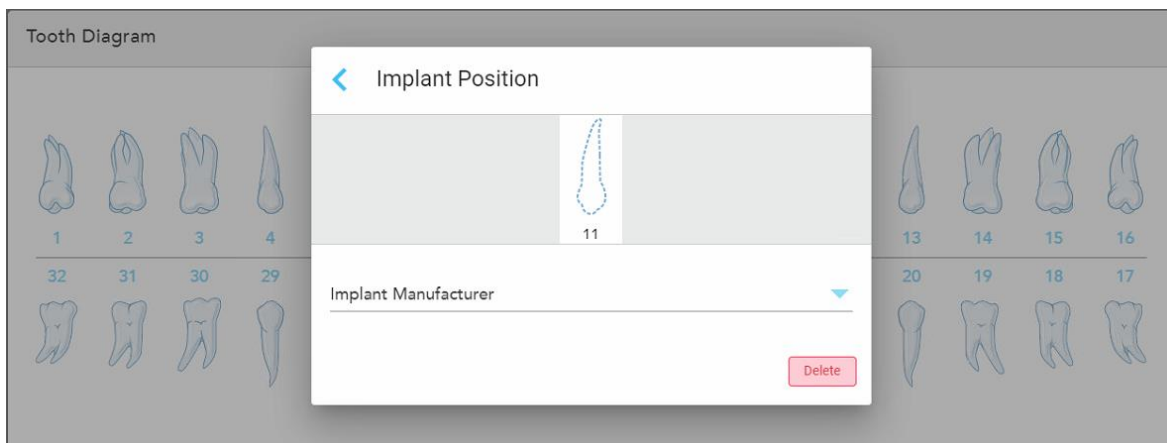

Σχεδιάγραμμα 97: Παράθυρο Θέσης Εμφυτεύματος

7. Επιλέξτε τον κατασκευαστή του εμφυτεύματος από την αναπτυσσόμενη λίστα.
8. Πατήστε  για να αποθηκεύσετε τις αλλαγές σας και να επιστρέψετε στο παράθυρο **New Scan (Νέα Σάρωση)**. Τα δόντια που θα εμφυτευτούν και τα υποστηρικτικά δόντια, αν υπάρχουν, εμφανίζονται στην περιοχή του **Διαγράμματος Δοντιών**. Τα υποστηρικτικά δόντια έχουν μια γραμμή από κάτω τους και τα δόντια που θα εμφυτευτούν προβάλλονται με μια διακεκομμένη γραμμή.

Οι λεπτομέρειες κάθε σχετικού δοντιού εμφανίζονται στην περιοχή *Πληροφορίες Θεραπείας* κάτω από την περιοχή του **Διαγράμματος Δοντιών**.

Tooth Diagram

Treatment Information

Tooth No.	Treatment	Specification	Material	Shade Body
8	Supporting Tooth	-	-	Show Details
9	Implant Position	-	-	Show Details
10	Implant Position	-	-	Show Details
11	Implant Position	-	-	Show Details
12	Supporting Tooth	-	-	Show Details

Σχεδιάγραμμα 98: Υποστηρικτικά δόντια και δόντια προς εμφύτευση εμφανίζονται στις περιοχές *Πληροφορίες Θεραπείας* και *Διάγραμμα Δοντιών*

9. Στην περιοχή **Notes (Σημειώσεις)**, εάν απαιτείται, παρέχετε συγκεκριμένες σημειώσεις για το εργαστήριο σχετικά με τη θεραπεία του ασθενούς. Για παράδειγμα, ειδικές οδηγίες για την παράδοση ή την κατασκευή. Αγγίξτε οπουδήποτε εκτός της περιοχής των **Notes (Σημειώσεων)** για να προσθέσετε μία σημείωση. Κάθε σημείωση εμφανίζει τον συντάκτη της σημείωσης, με μια χρονική σήμανση, και επιδέχεται επεξεργασία και διαγραφή.

5.3.5 Συμπλήρωση του Rx για διαδικασίες Οδοντοστοιχιών/Αφαιρούμενων

Η διαδικασία Οδοντοστοιχιών/Αφαιρούμενων επιτρέπει τον ολοκληρωμένο σχεδιασμό και την κατασκευή μερικών και ολικών οδοντοστοιχιών.

Σημείωση: Ορισμένα πεδία δεν είναι υποχρεωτικά πριν από τη σάρωση του ασθενούς, αλλά πρέπει να συμπληρωθούν για να μπορέσετε να στείλετε τη σάρωση.

Για να συμπληρώσετε το Rx για μια διαδικασία Οδοντοστοιχιών/Αφαιρούμενων:

1. Στην περιοχή **Patient (Ασθενής)**, εισαγάγετε τα στοιχεία ενός ασθενούς ή αναζητήστε έναν υπάρχοντα ασθενή, όπως περιγράφεται στην [Αναζήτηση υπαρχόντων ασθενών](#).

2. Στην περιοχή **Order (Παραγγελία)**, επιλέξτε **Οδοντοστοιχίες/Αφαιρούμενα** από την αναπτυσσόμενη λίστα **Procedure (Διαδικασία)**.
3. Από την αναπτυσσόμενη λίστα **Type (Τύπος)**, επιλέξτε τον τύπο οδοντοστοιχίας που απαιτείται.

Σχεδιάγραμμα 99: Τύποι διαδικασιών Οδοντοστοιχιών/Αφαιρούμενων

4. Εάν απαιτείται, πατήστε το ημερολόγιο στο πεδίο **Due Date** (Ημερομηνία Παράδοσης) και, στη συνέχεια, επιλέξτε την ημερομηνία κατά την οποία η οδοντοστοιχία πρέπει να παραδοθεί από το εργαστήριο.
5. Εάν απαιτείται, από την αναπτυσσόμενη λίστα **Send To (Αποστολή σε)**, επιλέξτε το εργαστήριο στο οποίο πρέπει να σταλεί η σάρωση ή το δικό σας λογισμικό chairside.
6. Εάν απαιτείται, στην περιοχή **Denture Details** (Λεπτομέρειες Οδοντοστοιχίας) επιλέξτε το στάδιο της οδοντοστοιχίας (σχετικό μόνο για τύπους διαδικασιών που βασίζονται σε πλήρη ιστό και πλήρη εμφυτεύματα), το καλούπι και την απόχρωση, συμπεριλαμβανομένης της απόχρωσης των δοντιών και της απόχρωσης των ούλων από τις σχετικές αναπτυσσόμενες λίστες.
Ανω/Κάτω Οδοντοστοιχία: Η σχετική εναλλαγή με σχήμα τόξου ενεργοποιείται αυτόματα σύμφωνα με τις ενδείξεις των δοντιών στην περιοχή **Tooth Diagram** (Διάγραμμα Δοντιών).
7. Στην περιοχή **Scan Options** (Επιλογές σάρωσης), ενεργοποιήστε/απενεργοποιήστε τους ακόλουθους διακόπτες, όπως απαιτείται.

8. Στην περιοχή **Tooth Diagram** (Διαγράμματος Δοντιών), καθορίστε τα δόντια που θα συμπεριληφθούν στην οδοντοστοιχία σύμφωνα με τον επιλεγμένο τύπο διαδικασίας. Αυτή η περιοχή δεν είναι σχετική για τύπους διαδικασίας Ολικής Οδοντοστοιχίας Βασισμένης σε Ιστούς.

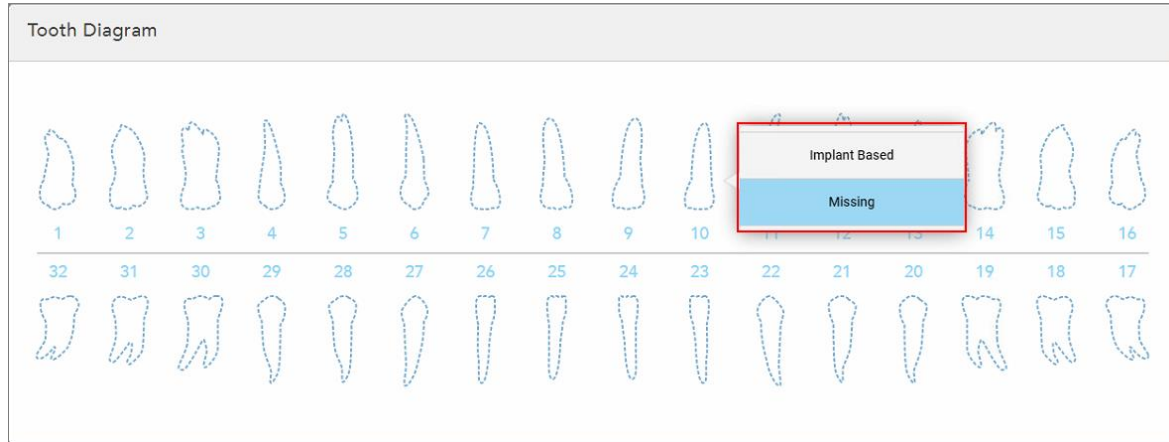



Σχεδιάγραμμα 100: Καθορισμός των δοντιών που θα συμπεριληφθούν στην οδοντοστοιχία – Τύπος διαδικασίας Ολικής Οδοντοστοιχίας με Βάση Εμφυτεύματα

- Μερική Οδοντοστοιχία/Πλαίσιο – Πατήστε κάθε σχετικό δόντι και επιλέξτε είτε **Clasp** (Κούμπωμα) είτε **Missing** (Λείπει).
- Άμεση Οδοντοστοιχία – Πατήστε κάθε σχετικό δόντι και επιλέξτε **Clasp** (Κούμπωμα) ή **To Be Removed** (Αφαίρεση).

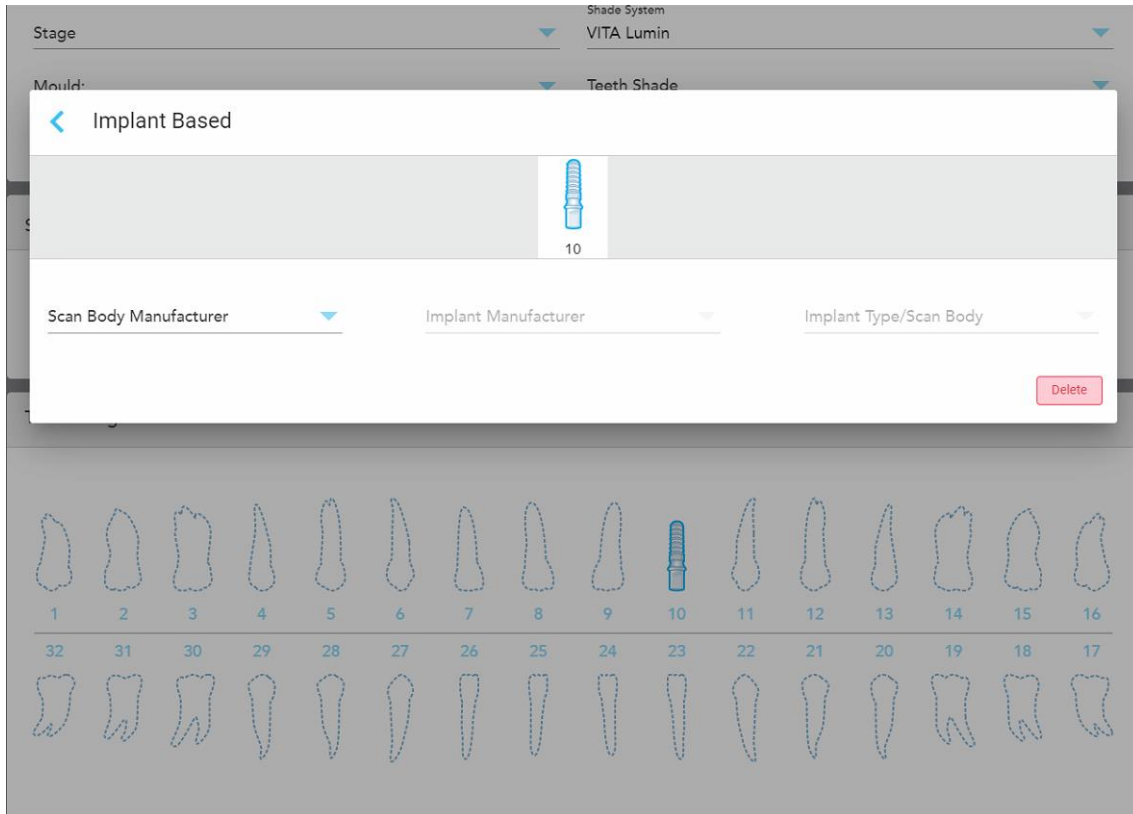
- Ολική Οδοντοστοιχία με Βάση Εμφυτεύματα – Πατήστε κάθε σχετικό δόντι και επιλέξτε είτε **Implant Based** (Εμφύτευμα) ή **Missing** (Λείπει). Εάν επιλέξετε **Implant Based (Εμφύτευμα)**, το παράθυρο ρυθμίσεων *Implant Based (Εμφύτευμα)* θα εμφανιστεί, με όλα τα υποχρεωτικά πεδία.



Σχεδιάγραμμα 101: Παράθυρο ρυθμίσεων Εμφυτεύματος

- Για κάθε δόντι με βάση το εμφύτευμα, επιλέξτε τον κατασκευαστή του σαρωτή, τον κατασκευαστή του εμφυτεύματος και τον τύπο εμφυτεύματος/σαρωτή από τις σχετικές αναπτυσσόμενες λίστες.
 - Πατήστε  για να αποθηκεύσετε τις αλλαγές σας και να επιστρέψετε στο παράθυρο *New Scan (Νέα Σάρωση)*.
- Η περιοχή **Treatment Information** (Πληροφορίες Θεραπείας) εμφανίζει όλες τις ενδείξεις για κάθε δόντι. Εάν απαιτείται, επεξεργαστείτε τις λεπτομέρειες για κάθε δόντι πατώντας **Show Details** (Εμφάνιση Λεπτομερειών).
 - Στην περιοχή **Notes (Σημειώσεις)**, εάν απαιτείται, παρέχετε συγκεκριμένες σημειώσεις για το εργαστήριο σχετικά με τη θεραπεία του ασθενούς. Για παράδειγμα, ειδικές οδηγίες για την παράδοση ή την κατασκευή. Αγγίξτε οπουδήποτε εκτός της περιοχής των **Notes (Σημειώσεων)** για να προσθέσετε μία σημείωση. Κάθε σημείωση εμφανίζει τον συντάκτη της σημείωσης, με μια χρονική σήμανση, και επιδέχεται επεξεργασία και διαγραφή.
 - Πατήστε  στη γραμμή εργαλείων για να μετακινηθείτε στη λειτουργία Σάρωσης, όπως περιγράφεται στην [Σάρωση του ασθενούς](#).

Σημείωση: Η περίσσεια μαλακού ιστού δεν θα αφαιρεθεί αυτόματα από τα άκρα του μοντέλου κατά τη διάρκεια της σάρωσης. Εάν απαιτείται, μπορείτε να ενεργοποιήσετε τον αυτόματο καθαρισμό πατώντας στην οθόνη και, στη συνέχεια, το εργαλείο Auto Cleanup (Αυτόματος Καθαρισμός). Για περισσότερες πληροφορίες, βλ. [Απενεργοποίηση αυτόματου καθαρισμού](#).

5.3.6 Συμπλήρωση του Rx για διαδικασίες Συσκευής

Η διαδικασία της Συσκευής σας επιτρέπει να δημιουργήσετε μια συνταγογράφηση για διάφορες οδοντιατρικές συσκευές, όπως για μασελάκια τριξίματος δοντιών και συσκευές ύπνου.

Για να συμπληρώσετε το Rx για μια διαδικασία Συσκευής:

1. Στην περιοχή **Patient (Ασθενής)**, εισαγάγετε τα στοιχεία ενός ασθενούς ή αναζητήστε έναν υπάρχοντα ασθενή, όπως περιγράφεται στην [Αναζήτηση υπάρχοντων ασθενών](#).
2. Στην περιοχή **Order (Παραγγελία)**, επιλέξτε **Συσκευή** από την αναπτυσσόμενη λίστα **Procedure (Διαδικασία)**.
3. Από την αναπτυσσόμενη λίστα **Type (Τύπος)**, επιλέξτε τον τύπο συσκευής που απαιτείται. Εάν δεν αναγράφεται η απαιτούμενη συσκευή, επιλέξτε **Ortho Appliance** και, στη συνέχεια, εισαγάγετε τις απαιτήσεις σας στην περιοχή **Σημειώσεις** στο κάτω μέρος του παραθύρου.

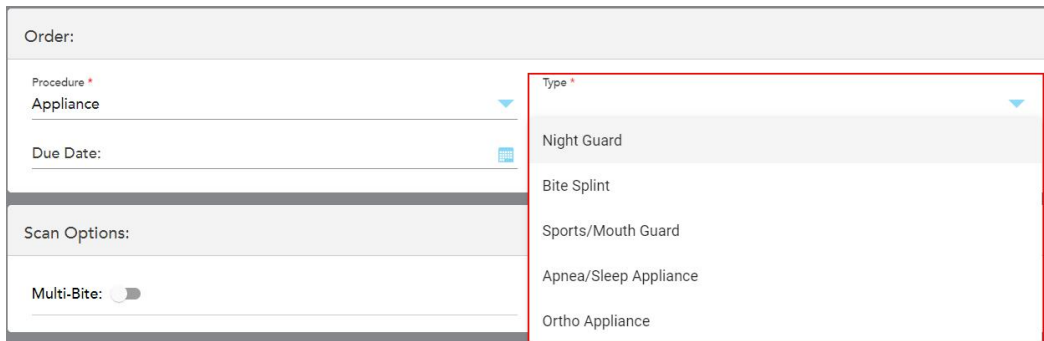

The screenshot shows a software interface for creating an order. The 'Order' section includes a 'Procedure' dropdown menu set to 'Appliance' and a 'Due Date' field. Below this is a 'Scan Options' section with a 'Multi-Bite' toggle switch. A 'Type' dropdown menu is open, displaying a list of appliance types: 'Night Guard', 'Bite Splint', 'Sports/Mouth Guard', 'Apnea/Sleep Appliance', and 'Ortho Appliance'. The 'Ortho Appliance' option is highlighted.

Σχεδιάγραμμα 102: Τύποι διαδικασιών Συσκευής

4. Συνεχίστε να συμπληρώνετε τη συνταγογράφηση από το βήμα 5, όπως περιγράφεται στην [Συμπλήρωση Rx](#).

5.4 Διαχείριση ασθενούς

Εσείς ελέγχετε τη διαδικασία διαχείρισης δεδομένων του ασθενούς από την περιοχή **Ασθενής** στο παράθυρο *Νέα σάρωση*.

- Προσθέστε έναν νέο ασθενή, όπως περιγράφεται στην [Προσθήκη νέων ασθενών](#)
- Αναζητήστε έναν υπάρχοντα ασθενή, όπως περιγράφεται στην [Αναζήτηση υπαρχόντων ασθενών](#)
- Επεξεργαστείτε τα στοιχεία ενός ασθενούς, όπως περιγράφεται στην [Επεξεργασία των λεπτομερειών του ασθενούς](#)
- Εκκαθάριση των στοιχείων του ασθενούς από το παράθυρο *Νέα Σάρωση*, όπως περιγράφεται στην [Εκκαθάριση των στοιχείων του ασθενούς από το παράθυρο Νέα Σάρωση](#)

5.4.1 Προσθήκη νέων ασθενών

Μπορείτε να προσθέσετε έναν νέο ασθενή ενώ συμπληρώνετε το Rx. Τα στοιχεία του ασθενούς θα αποθηκευτούν μόλις μεταβείτε στο παράθυρο *Scan (Σάρωση)* και μπορείτε αργότερα να τα επεξεργαστείτε, όπως περιγράφεται στην [Επεξεργασία των λεπτομερειών του ασθενούς](#).

Επιπλέον, μπορείτε να προσθέσετε νέους ασθενείς χρησιμοποιώντας το MyiTero ή το λογισμικό σας Υπηρεσιών Διαχείρισης Οδοντιατρικών Προγραμμάτων (DPMS).

Για να προσθέσετε έναν νέο ασθενή:

1. Στο παράθυρο *New Scan (Νέα Σάρωση)*, στην περιοχή **Patient (Ασθενής)**, συμπληρώστε το όνομα και το επώνυμο του ασθενούς.
2. Εάν απαιτείται, συμπληρώστε την ημερομηνία γέννησης του ασθενούς σε μορφή HH/MM/EEEE, επιλέξτε το φύλο του ασθενούς και εισαγάγετε ένα μοναδικό αναγνωριστικό ως αριθμό διαγράμματος του ασθενούς.

Τα στοιχεία του νέου ασθενούς εμφανίζονται στην περιοχή **Patient (Ασθενής)** του παραθύρου *New Scan (Νέα Σάρωση)*.

Σχεδιάγραμμα 103: Προσθήκη νέου ασθενούς

Σημείωση: Αν προσπαθήσετε να προσθέσετε έναν ασθενή που υπάρχει ήδη, τα πεδία **First Name (Όνομα)**, **Last Name (Επώνυμο)** και **Chart Number (Αριθμός Διαγράμματος)** επισημαίνονται και εμφανίζεται ένα μήνυμα που σας ειδοποιεί ότι υπάρχει ήδη ένας ασθενής με τα ίδια στοιχεία.

Σχεδιάγραμμα 104: Μήνυμα ότι υπάρχει ήδη ένας ασθενής με τα ίδια στοιχεία

- Εάν ο νέος ασθενής και ο υπάρχων ασθενής είναι το ίδιο πρόσωπο, πατήστε **Load existing patient (Φόρτωση υπάρχοντος ασθενούς)**.
- Εάν ο νέος ασθενής και ο υπάρχων ασθενής είναι διαφορετικά άτομα, επεξεργαστείτε τα επισημασμένα πεδία – First Name, Last Name, Chart Number (Όνομα, Επώνυμο, Αριθμός Διαγράμματος) – για να δημιουργήσετε έναν νέο ασθενή.

Τα στοιχεία του ασθενούς εμφανίζονται στο παράθυρο *New Scan (Νέα Σάρωση)*.

5.4.2 Αναζήτηση υπαρχόντων ασθενών

Όταν αναζητάτε έναν υπάρχοντα ασθενή, πρέπει να εισαγάγετε τουλάχιστον 3 χαρακτήρες του ονόματος του ασθενούς στο πεδίο αναζήτησης για να δείτε μια λίστα ασθενών που ταιριάζουν με τα κριτήρια αναζήτησης.

Επιπλέον, μπορείτε να αναζητήσετε έναν ασθενή από τη σελίδα **Patients (Ασθενείς)**, όπως περιγράφεται στην [Αναζήτηση ασθενών](#).

Για να αναζητήσετε έναν υπάρχοντα ασθενή:

1. Στο παράθυρο *New Scan (Νέα Σάρωση)*, στην περιοχή **Patient (Ασθενής)**, πατήστε .

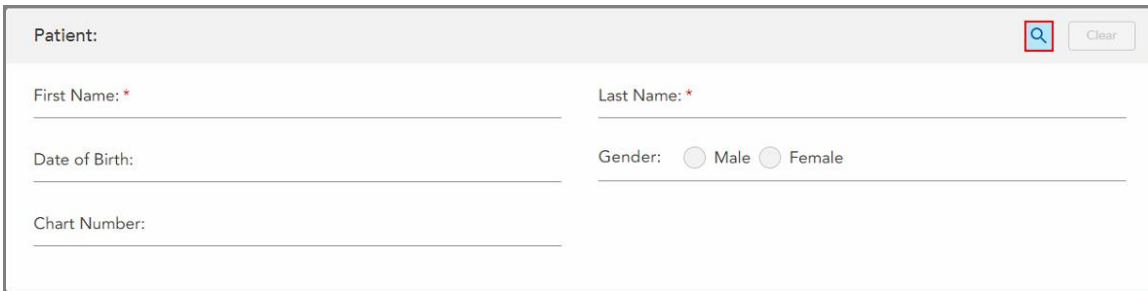

Σχεδιάγραμμα 105: Περιοχή ασθενούς του παραθύρου New Scan (Νέα Σάρωση) – αναζήτηση υπάρχοντος ασθενούς

Εμφανίζεται το παράθυρο *Search Patient (Αναζήτηση Ασθενούς)*.

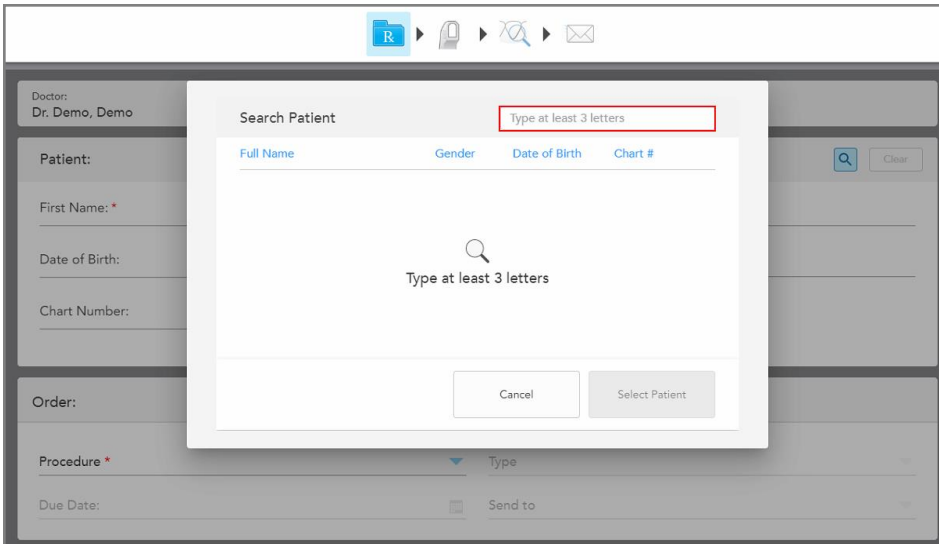

Σχεδιάγραμμα 106: Παράθυρο αναζήτησης ασθενούς με πεδίο αναζήτησης

2. Στο παράθυρο *Search Patient (Αναζήτηση Ασθενούς)*, εισαγάγετε τουλάχιστον τρία γράμματα στο πεδίο αναζήτησης για να εμφανιστεί μια λίστα ασθενών που ταιριάζουν με τα κριτήρια αναζήτησης.

Full Name	Gender	Date of Birth	Chart #
Demo, Demo1	M	01/06/2020	555
Demo, Patient1	F	20/03/1983	123
Demo, Patient10			
Demo, Patient2			
USER, DEMO			

Σχεδιάγραμμα 107: Κριτήρια αναζήτησης στο πεδίο αναζήτησης και λίστα των αντίστοιχων ασθενών

- Επιλέξτε τον απαιτούμενο ασθενή και μετά πατήστε **Select Patient (Επιλογή Ασθενούς)**.

Full Name	Gender	Date of Birth	Chart #
Demo, Demo1	M	01/06/2020	555
Demo, Patient1	F	20/03/1983	123
Demo, Patient10			
Demo, Patient2			
USER, DEMO			

Σχεδιάγραμμα 108: Επιλογή του απαιτούμενου ασθενούς

Ο επιλεγμένος ασθενής εμφανίζεται στην περιοχή **Patient (Ασθενής)** του παραθύρου *New Scan (Νέα Σάρωση)*.

Doctor: Dr. Demo, Demo License: 12345

Patient: Patient1

First Name: Patient1 Last Name: Demo

Date of Birth: 20/03/1983 Gender: Male Female

Chart Number: 123

Σχεδιάγραμμα 109: Ο επιλεγμένος ασθενής εμφανίζεται στην περιοχή Patient (Ασθενής) του παραθύρου New Scan (Νέα Σάρωση)

5.4.3 Επεξεργασία των λεπτομερειών του ασθενούς

Αφού πραγματοποιήσετε αναζήτηση και επιλογή ενός ασθενούς ή αφού προσθέσετε έναν νέο ασθενή, μπορείτε να επεξεργαστείτε τις λεπτομέρειες του ασθενούς.

Επιπλέον, μπορείτε να επεξεργαστείτε τα στοιχεία του ασθενούς κατά το άνοιγμα του Rx από τη σελίδα προφίλ του ασθενούς, όπως περιγράφεται στην [Προβολή του Rx](#).

Για να επεξεργαστείτε τα στοιχεία ενός ασθενούς:

1. Αναζητήστε έναν υπάρχοντα ασθενή, όπως περιγράφεται στην [Αναζήτηση υπαρχόντων ασθενών](#). Ο ασθενής εμφανίζεται στο παράθυρο *Νέα Σάρωση*.

2. Στην περιοχή **Ασθενής**, πατήστε .

Patient: Patient2

First Name: Patient2 Last Name: Demo

Date of Birth: Gender: Male Female

Chart Number:

Σχεδιάγραμμα 110: Περιοχή ασθενούς του παραθύρου New Scan (Νέα Σάρωση) – επεξεργασία ασθενούς

Εμφανίζεται το παράθυρο *Επεξεργασία ασθενούς*.

3. Επεξεργαστείτε τα στοιχεία του ασθενούς όπως απαιτείται και μετά πατήστε **Ενημέρωση**.

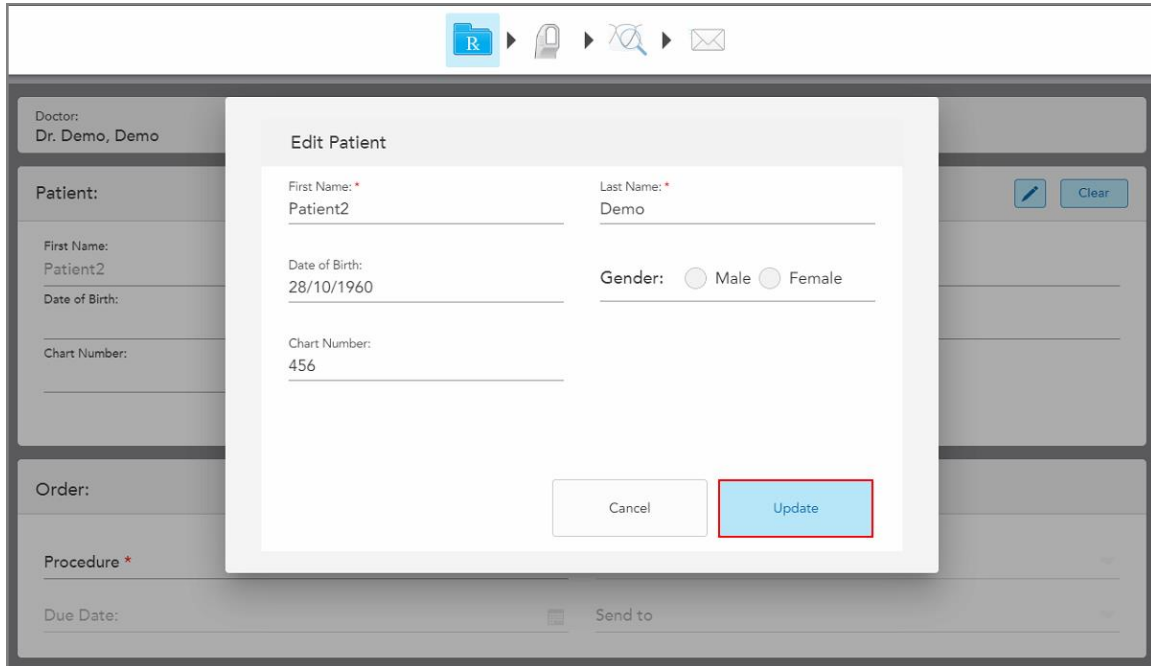

Σχεδιάγραμμα 111: Επεξεργασία παραθύρου ασθενούς και κουμπί ενημέρωσης

Εάν, κατά την επεξεργασία του ονόματος του ασθενούς, εισαγάγετε τις ίδιες πληροφορίες με έναν υπάρχοντα ασθενή, θα εμφανιστεί ένα μήνυμα που θα σας ενημερώνει σχετικά.

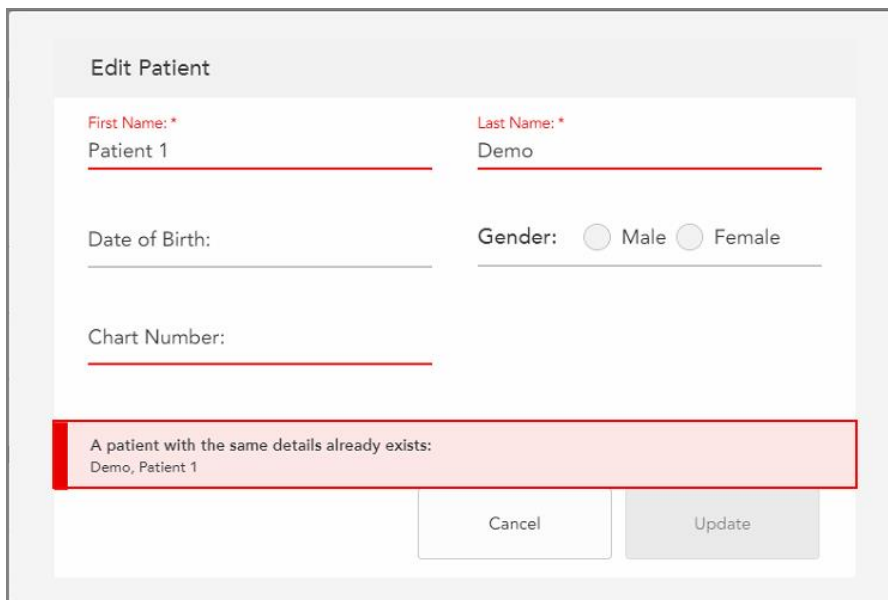

Σχεδιάγραμμα 112: Μήνυμα ότι υπάρχει ήδη ένας ασθενής με τις ίδιες πληροφορίες

Για να ξεχωρίσετε ασθενείς με τα ίδια στοιχεία, εισαγάγετε ένα μοναδικό αναγνωριστικό στο πεδίο **Chart Number (Αριθμός Διαγράμματος)**.

5.4.4 Εκκαθάριση των στοιχείων του ασθενούς από το παράθυρο Νέα Σάρωση

Εάν απαιτείται, μπορείτε να αφαιρέσετε τα στοιχεία του ασθενούς που εμφανίζονται αυτήν τη στιγμή από το παράθυρο *Νέα Σάρωση*.

Για να διαγράψετε τα στοιχεία του ασθενούς από το παράθυρο *Νέα Σάρωση*:

1. Στην περιοχή **Ασθενής**, πατήστε .

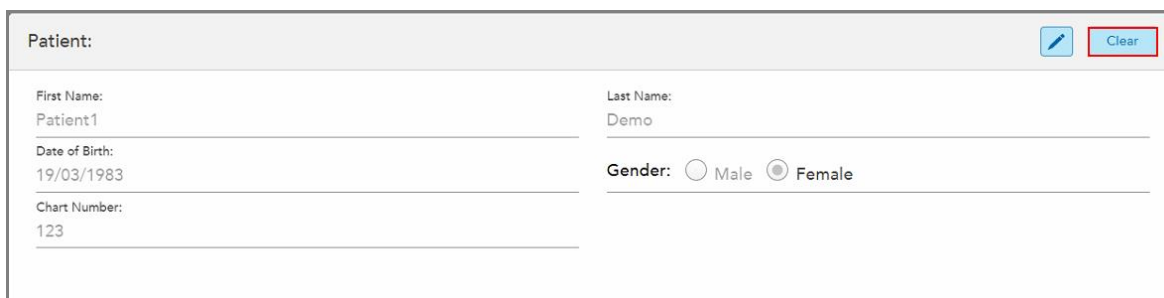

The screenshot shows a 'Patient' form with the following fields: First Name (Patient1), Last Name (Demo), Date of Birth (19/03/1983), Chart Number (123), and Gender (Male/Female). A blue 'Clear' button is highlighted in the top right corner.

Σχεδιάγραμμα 113: Κουμπί εκκαθάρισης δεδομένων ασθενούς

Εμφανίζεται ένα μήνυμα επιβεβαίωσης.

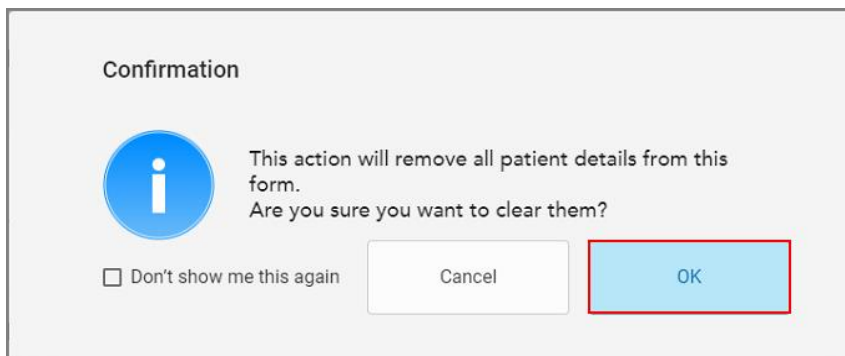

The confirmation dialog box has the title 'Confirmation' and contains an information icon. The text reads: 'This action will remove all patient details from this form. Are you sure you want to clear them?'. At the bottom, there is a checkbox for 'Don't show me this again', a 'Cancel' button, and an 'OK' button which is highlighted with a red border.

Σχεδιάγραμμα 114: Εκκαθάριση μηνύματος επιβεβαίωσης

2. Πατήστε **OK** για να διαγράψετε τα στοιχεία του ασθενούς.

Εάν απαιτείται, μπορείτε να επιλέξετε το πλαίσιο **Don't show me this again (Να μην εμφανιστεί ξανά)**. Στο μέλλον, τα στοιχεία του ασθενούς θα διαγράφονται από το παράθυρο *New Scan (Νέα Σάρωση)* μόλις πατάτε το κουμπί **Clear (Εκκαθάριση)**.

Όλα τα δεδομένα διαγράφονται από το παράθυρο *New Scan (Νέα Σάρωση)* και μπορείτε πλέον να προσθέσετε έναν νέο ασθενή ή να αναζητήσετε έναν υπάρχοντα ασθενή, εάν απαιτείται.

5.5 Σάρωση του ασθενούς

Αφού συμπληρώσετε το Rx, πατήστε στη  γραμμή εργαλείων για να μεταβείτε στη λειτουργία σάρωσης. Εμφανίζεται το παράθυρο *Σάρωση*, το οποίο σας επιτρέπει να ξεκινήσετε τη σάρωση του ασθενούς.

Ενώ βρίσκεστε σε λειτουργία Σάρωσης, μπορείτε να εκτελέσετε τις ακόλουθες ενέργειες:

- Δείτε επιπλέον σχόλια σάρωσης, που περιγράφονται στην [Πρόσθετα σχόλια σάρωσης](#)
- Εναλλαγή μεταξύ χρώματος και μονόχρωμης λειτουργίας, περιγράφεται στην [Εναλλαγή χρώματος σάρωσης](#)

Μπορείτε επίσης να επεξεργαστείτε τη σάρωση, ως εξής:

- Διαγράψτε ένα τμήμα, όπως περιγράφεται στο [Διαγράφοντας ένα τμήμα](#)
- Διαγραφή μιας επιλεγμένης περιοχής, όπως περιγράφεται στο [Διαγραφή μιας επιλογής](#)
- Καταγράψτε περιοχές με ελλιπή ανατομία, όπως περιγράφεται στο [Συμπληρώνοντας την ανατομία που λείπει](#)
- Εμφάνιση του περίσσιου ιστού γύρω από τις άκρες του 3D μοντέλου, όπως περιγράφεται στην [Απενεργοποίηση αυτόματου καθαρισμού](#)



Όταν ολοκληρώσετε τη σάρωση του ασθενούς, πατήστε  στη γραμμή εργαλείων για να μεταβείτε στη λειτουργία **View (Προβολή)**, όπου μπορείτε να ελέγξετε τη σάρωση.

5.5.1 Οδηγίες σάρωσης

Μόλις μεταβείτε στη λειτουργία σάρωσης, η συνιστώμενη σειρά σάρωσης για τα επιλεγμένα τμήματα σάρωσης που εμφανίζονται στο κέντρο του παραθύρου του σαρωτή. Θα εξαφανιστεί αυτόματα μετά από λίγο, ή μπορείτε να πατήσετε οπουδήποτε στην οθόνη για να την αποκρύψετε.

Το iTero συνιστά να ακολουθήσετε την ακολουθία σάρωσης για καλύτερα αποτελέσματα.

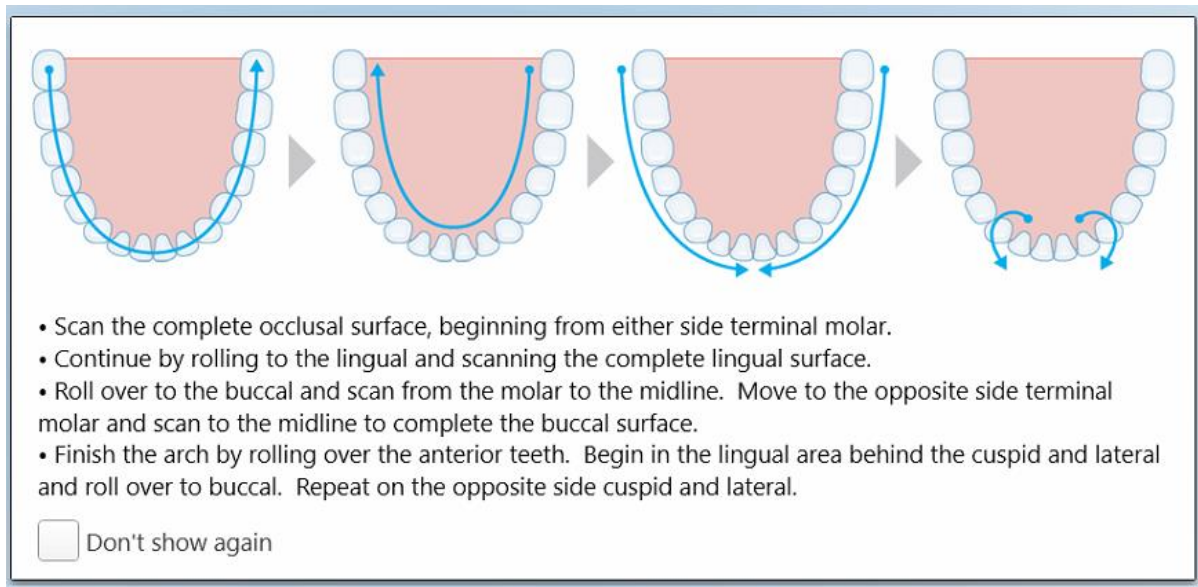

Σχεδιάγραμμα 115: Συνιστώμενη σειρά σάρωσης - κάτω γνάθος

Σημείωση: Εάν επιλέξετε το κουτάκι **Να μην εμφανιστεί ξανά**, αυτές οι οδηγίες δεν θα εμφανίζονται σε μελλοντικές σαρώσεις. Μπορείτε να επιστρέψετε στην καθοδήγηση ενεργοποιώντας την στις ρυθμίσεις **Σάρωσης**, όπως περιγράφεται στην [Ορισμός των ρυθμίσεων σάρωσης](#).

Επιπλέον, αν κάνετε ταυτόχρονα κλικ στα δύο κουμπιά, εμφανίζονται οι ακόλουθες οδηγίες:

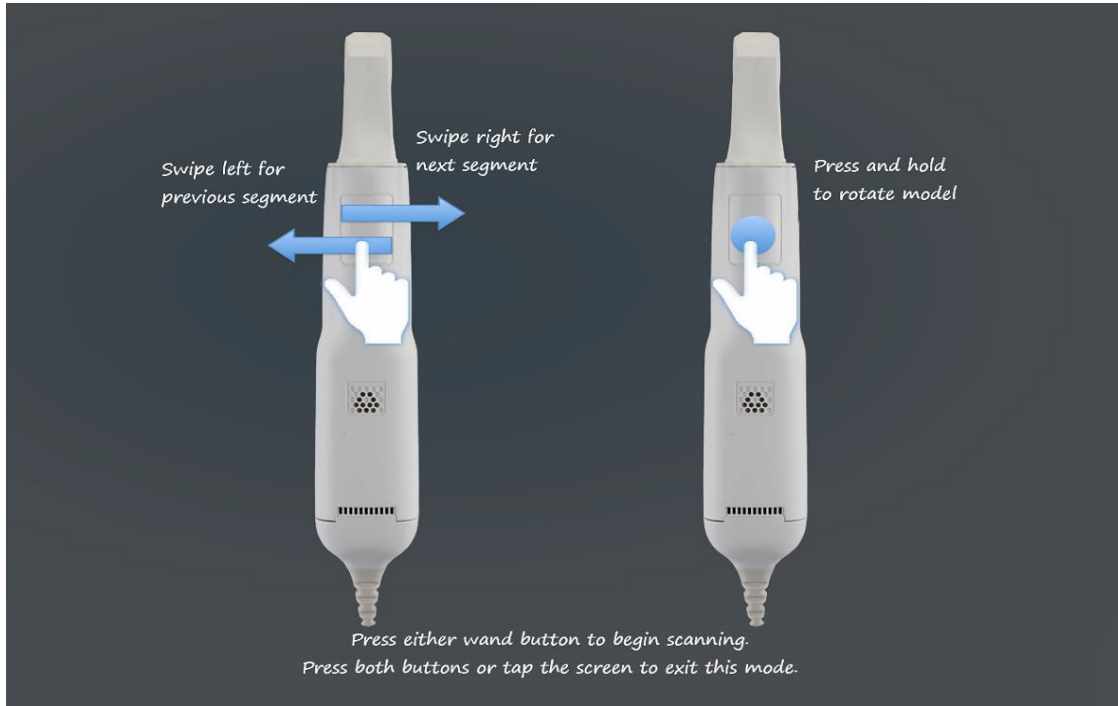

Σχεδιάγραμμα 116: Καθοδήγηση για τη ράβδο

Πατήστε οποιοδήποτε από τα κουμπιά της ράβδου για να ξεκινήσετε τη σάρωση.

5.5.2 Βέλτιστες πρακτικές σάρωσης

Το iTero συνιστά τις ακόλουθες βέλτιστες πρακτικές για τη σάρωση διαδικασιών σταθερής αποκατάστασης:

- Βεβαιωθείτε ότι το προετοιμασμένο δόντι και η γύρω περιοχή είναι απαλλαγμένα από υπολείμματα, σάλιο και μόλυνση αίματος.
- Το προετοιμασμένο δόντι πρέπει να είναι στεγνό και η γραμμή περιθωρίου πρέπει να είναι απαλλαγμένη από ιστό.
- Θα πρέπει να είστε εξοικειωμένοι με τις κατάλληλες τεχνικές σάρωσης και να αποφύγετε την υπερβολική σάρωση.

5.5.3 Επιλογές σάρωσης

Στη λειτουργία σάρωσης, μπορείτε να επιλέξετε τις ακόλουθες επιλογές:

- Επιπλέον σχόλια σάρωσης, περιγράφονται στην [Πρόσθετα σχόλια σάρωσης](#)
- Εναλλαγή χρώματος/μονόχρωμου, περιγράφεται στην [Εναλλαγή χρώματος σάρωσης](#)

- Επεξεργασία σάρωσης:
 - Διαγραφή ενός τμήματος, περιγράφεται στην [Διαγράφοντας ένα τμήμα](#)
 - Διαγραφή μιας επιλογής, περιγράφεται στην [Διαγραφή μιας επιλογής](#)
 - Συμπλήρωση ελλιπούς ανατομίας, περιγράφεται στην [Συμπληρώνοντας την ανατομία που λείπει](#)
 - Απενεργοποίηση αυτόματου καθαρισμού, που περιγράφεται στο [Απενεργοποίηση αυτόματου καθαρισμού](#)

5.5.3.1 Πρόσθετα σχόλια σάρωσης



Μπορείτε να ενεργοποιήσετε τη συμπληρωματική λειτουργία σχολίων για να ενεργοποιήσετε τις περιοχές που χρειάζονται πρόσθετη σάρωση, για να διασφαλίσετε ότι δεν θα χάσετε κρίσιμες περιοχές που θα μπορούσαν να διακυβεύσουν ολόκληρο το μοντέλο.

Οι περιοχές με έλλειψη ανατομίας επισημαίνονται με κόκκινο χρώμα κατά τη σάρωση σε μονοχρωματική λειτουργία και μοβ κατά τη σάρωση σε έγχρωμη λειτουργία.

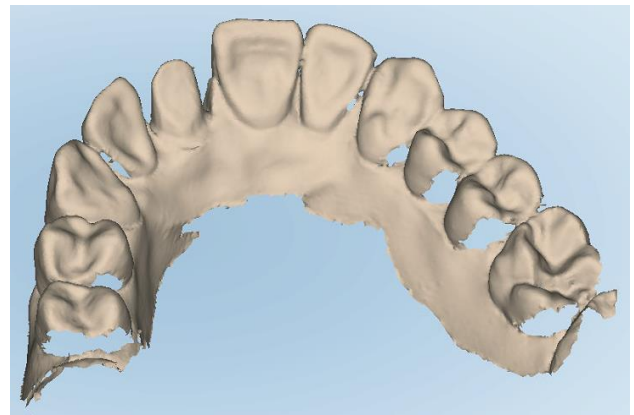
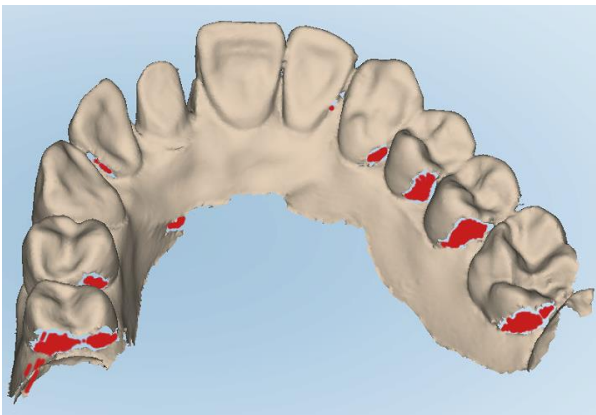

Σχεδιάγραμμα 117: Περιοχές με έλλειψη ανατομίας που εμφανίζονται με και χωρίς πρόσθετα σχόλια σάρωσης - μονόχρωμες

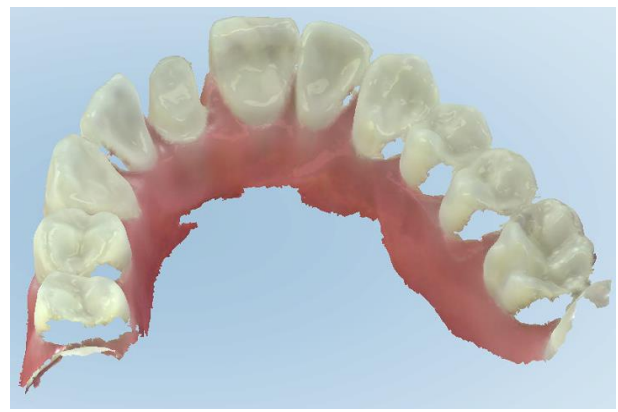
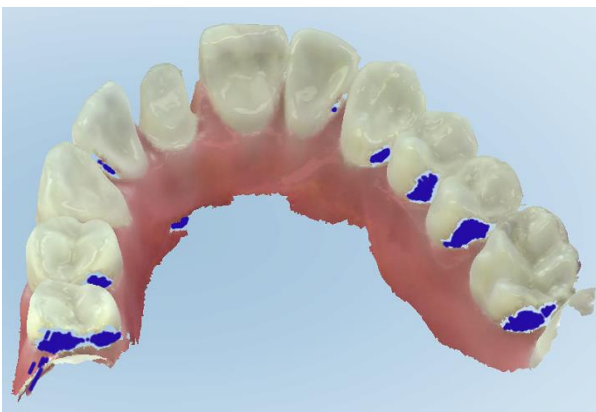

Σχεδιάγραμμα 118: Περιοχές με ελλιπή ανατομία που εμφανίζονται με και χωρίς πρόσθετη ανάδραση σάρωσης - λειτουργία χρώματος

Από προεπιλογή, αυτή η λειτουργία είναι ενεργοποιημένη, αλλά μπορεί να απενεργοποιηθεί ανά περίπτωση

πατώντας  ή από προεπιλογή στις ρυθμίσεις Σάρωσης, όπως περιγράφεται στην [Ορισμός των ρυθμίσεων σάρωσης](#).

5.5.3.2 Εναλλαγή χρώματος σάρωσης

Το κουμπί εναλλαγής χρωμάτων  σας δίνει τη δυνατότητα εναλλαγής μεταξύ έγχρωμων και μονόχρωμων λειτουργιών. Αυτό ισχύει τόσο για τη σάρωση όσο και για την προβολή όλων των διαδικασιών.

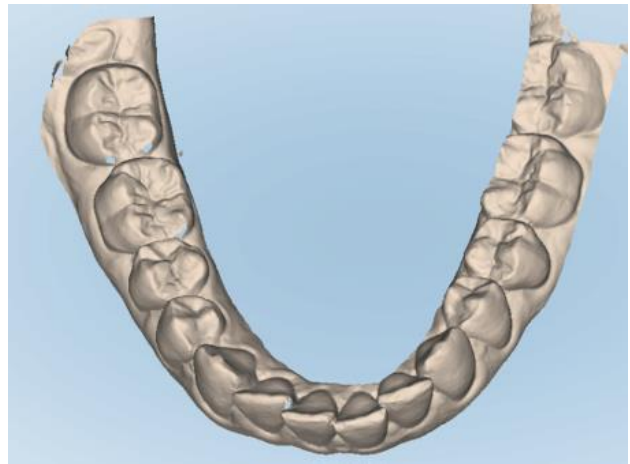

Σχεδιάγραμμα 119: Το μοντέλο εμφανίζεται σε λειτουργία χρώματος και μονόχρωμη

Από προεπιλογή, τα μοντέλα σαρώνονται έγχρωμα, αλλά μπορείτε να αλλάζετε την εμφάνιση ανά περίπτωση

πατώντας  ή από προεπιλογή στις ρυθμίσεις Σάρωσης, όπως περιγράφεται στην [Ορισμός των ρυθμίσεων σάρωσης](#).

5.5.3.3 Μετάβαση στο επόμενο τμήμα σάρωσης

Κατά τη διάρκεια της σάρωσης, το τρέχον τμήμα επισημαίνεται με μπλε χρώμα στα πλήκτρα πλοήγησης και εμφανίζεται επίσης στο πλαίσιο υπόδειξης τμήματος μεταξύ των βελών.

Σημείωση: Πριν μεταβείτε στο επόμενο τμήμα, πατήστε οποιοδήποτε από τα κουμπιά στο πλάι της ράβδου για να σταματήσετε τη σάρωση της ράβδου. Το σύστημα εκπέμπει έναν ήχο κατά τη διακοπή της σάρωσης και ξανά κατά την επανεκκίνηση της σάρωσης.

Μπορείτε να μεταβείτε στο επόμενο τμήμα:

- Πατώντας το σχετικό τόξο, το προετοιμασμένο δόντι, ή το τμήμα δαγκώματος
- Πατώντας τα βέλη

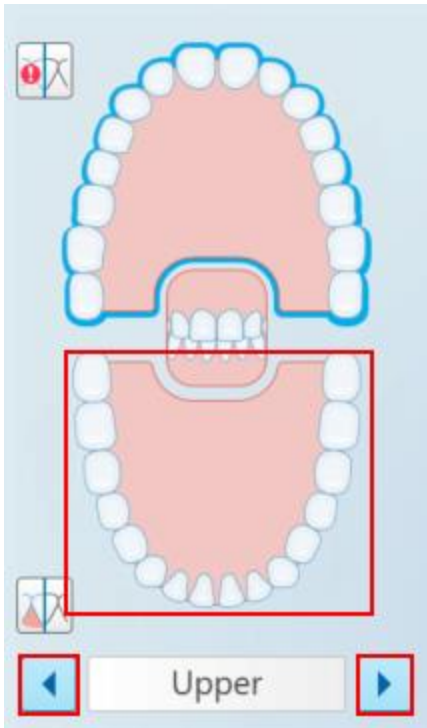

Σχεδιάγραμμα 120: Πατήστε το αντίστοιχο τόξο ή αγγίξτε τα βέλη για να το επιλέξετε

- Σύρετε προς τα αριστερά ή προς τα δεξιά στην επιφάνεια αφής του ραβδιού.
Για να ενεργοποιήσετε το χειριστήριο αφής, πιέστε ταυτόχρονα και απελευθερώστε και τα δύο κουμπιά.

5.5.4 Επεξεργασία σάρωσης

Αφού σαρώσετε το μοντέλο, μπορείτε να το επεξεργαστείτε χρησιμοποιώντας τα παρακάτω εργαλεία:

- Εργαλείο Διαγραφής Τμήματος, περιγράφεται στην [Διαγράφοντας ένα τμήμα](#)
- Εργαλείο Διαγραφής Τμήματος, περιγράφεται στην [Διαγραφή μιας επιλογής](#)
- Εργαλείο Συμπλήρωσης, περιγράφεται στην [Συμπληρώνοντας την ανατομία που λείπει](#)
- Απενεργοποίηση εργαλείου αυτόματου καθαρισμού, που περιγράφεται στην [Απενεργοποίηση αυτόματου καθαρισμού](#)

Τα εργαλεία επεξεργασίας είναι προσπελάσιμα πατώντας στην οθόνη.

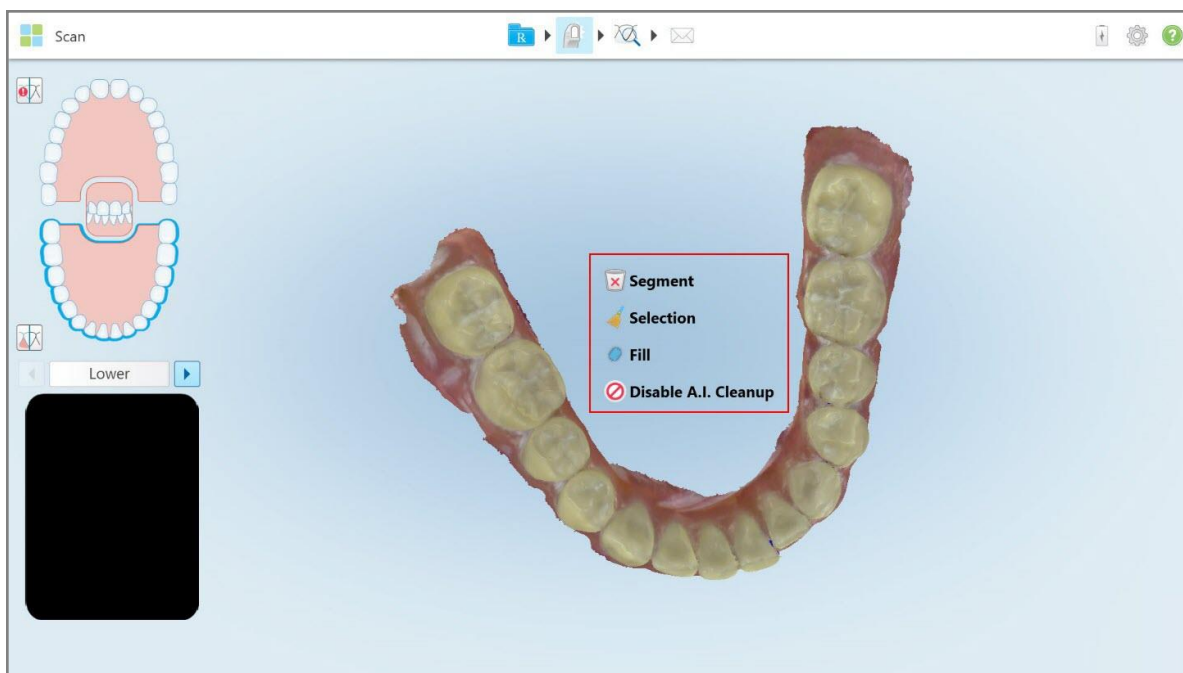

Σχεδιάγραμμα 121: Εργαλεία επεξεργασίας

5.6 Προβολή της σάρωσης

Μετά τη σάρωση του ασθενούς, πατήστε  για να μεταβείτε στη λειτουργία Προβολής. Μετά την ολοκλήρωση του μετεπεξεργαστικού σταδίου, μπορείτε να επιθεωρήσετε το μοντέλο σε υψηλή ανάλυση για να βεβαιωθείτε ότι έχει ληφθεί επαρκής ανατομία και ότι το μοντέλο είναι ακριβές και πλήρες.

Αν λείπουν τμήματα σάρωσης ή λείπουν δαγκώματα, θα εμφανιστεί ένα μήνυμα στην αρχή του σταδίου μετά την επεξεργασία, το οποίο θα σας ειδοποιήσει για αυτό και θα σας επιτρέψει να επιστρέψετε και να διορθώσετε τη σάρωση. Για περισσότερες πληροφορίες, βλ. [Ειδοποιήσεις ελλιπούς σαρωμένου τμήματος](#).

Κατά την προβολή της σάρωσης, μπορείτε να:

- Διαγράψτε επιλεγμένες περιοχές μιας σάρωσης, όπως περιγράφεται στην [Εργασία με το εργαλείο Eraser \(Γόμα\)](#)
- Δημιουργήστε χειροκίνητα το διαχωριστικό μήτρας εάν το πράσινο σημείο αναφοράς δεν ήταν στο κέντρο του προετοιμασμένου δοντιού κατά τη διάρκεια της σάρωσης, όπως περιγράφεται στην [Εργασία με το εργαλείο Διαχωρισμού](#)
- Καθορίστε τη γραμμή περιθωρίου, όπως περιγράφεται στο [Εργασία με το εργαλείο Margin Line \(εργαλείο Γραμμής Περιθωρίου\)](#)
-
- Καταγράψτε ένα στιγμιότυπο οθόνης του μοντέλου, όπως περιγράφεται στην [Εργασία με το εργαλείο Στιγμιότυπου](#)



Αφού ελέγξετε τη σάρωση για να βεβαιωθείτε ότι είναι πλήρης, πατήστε  στη γραμμή εργαλείων για να στείλετε τη σάρωση στο εργαστήριο ή στο λογισμικό chairside, όπως περιγράφεται στην [Αποστολή της σάρωσης](#).

Σημείωση για διαδικασίες Σταθερής Αποκατάστασης και Οδοντοστοιχιών/Αφαιρούμενων: Μετά την προβολή της σάρωσης, επιστρέψτε στο παράθυρο *New Scan (Νέα Σάρωση)* για να συμπληρώσετε τυχόν υποχρεωτικά πεδία που δεν συμπληρώθηκαν. Αυτά τα πεδία δεν ήταν υποχρεωτικά κατά τη σάρωση του ασθενούς, αλλά πρέπει να συμπληρωθούν πριν από την αποστολή της σάρωσης. Εάν λείπουν πεδία κατά την αποστολή της σάρωσης, εμφανίζεται ένα μήνυμα, το οποίο σας προτρέπει να συμπληρώσετε όλα τα υποχρεωτικά πεδία που επισημαίνονται με κόκκινο χρώμα στην περιοχή **Treatment Information (Πληροφορίες Θεραπείας)**.

5.6.1 Ειδοποιήσεις ελλιπούς σαρωμένου τμήματος



Αν λείπουν τμήματα σάρωσης ή δαγκωμάτων όταν πατήσετε το  κουμπί, θα ενημερωθείτε στην αρχή του σταδίου μετά την επεξεργασία και θα μπορείτε να επιστρέψετε και να διορθώσετε τη σάρωση για να μειώσετε τη χειροκίνητη παρέμβαση αργότερα.

Οι ειδοποιήσεις θα εμφανίζονται στις ακόλουθες περιπτώσεις:

- Ελλιπής προετοιμασία ή τόξα - τα τμήματα δεν έχουν σαρωθεί ή δεν έχουν κολλήσει σωστά μαζί
- Ζητήματα δαγκώματος
- Λείπουν δαγκώματα
- Το δάγκωμα σαρώθηκε μόνο από τη μία πλευρά
- Διαφορά μεταξύ της αριστερής και της δεξιάς σάρωσης δαγκώματος

Επιπλέον, η ενότητα δάγκωμα στα στοιχεία ελέγχου πλοήγησης θα επισημανθεί με κόκκινο χρώμα.

Το μήνυμα μπορεί να είναι γενικό ή πολύ συγκεκριμένο για το ζήτημα, συμπεριλαμβανομένων οδηγιών για το πώς να διορθώσετε το ζήτημα. Σε ορισμένες περιπτώσεις, θα ειδοποιηθείτε ότι η σάρωση μπορεί να επιστραφεί από το εργαστήριο αν δεν διορθώσετε τα προβλήματα.

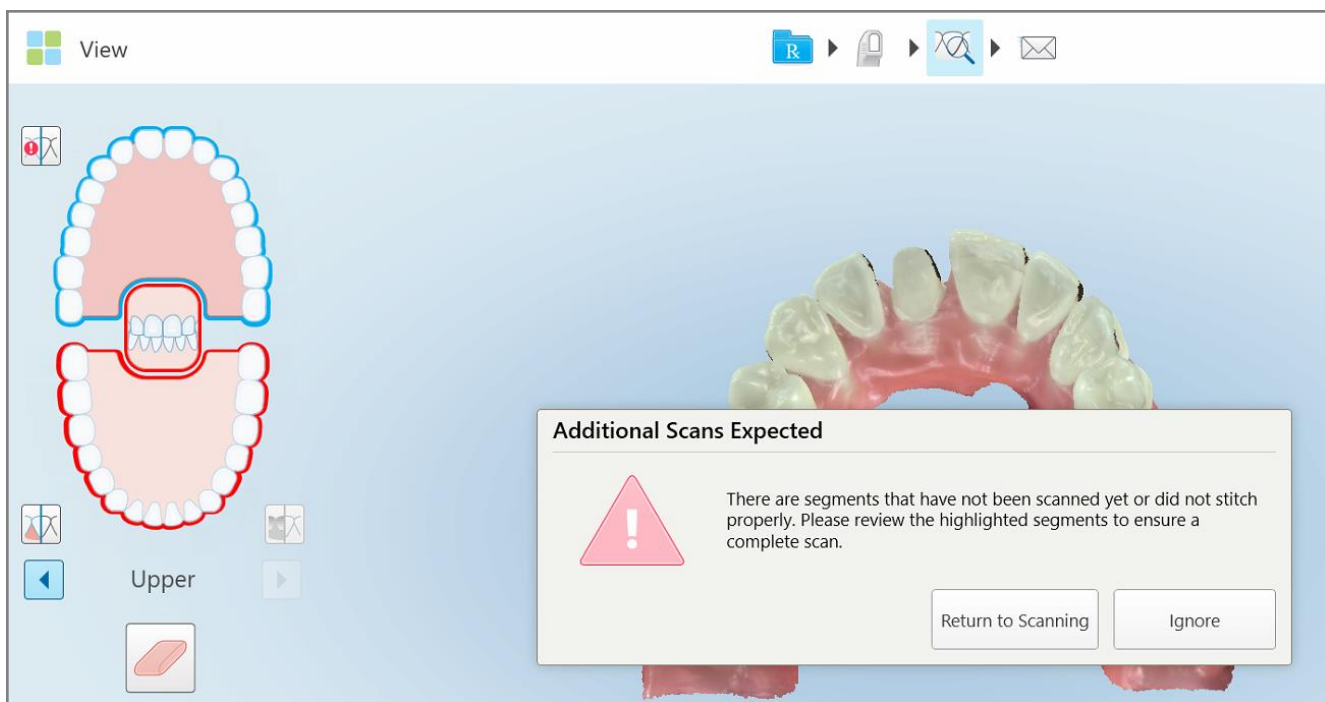

Σχεδιάγραμμα 122: Το μήνυμα ελλιπούς σάρωσης και τμήματα που λείπουν επισημαίνονται με κόκκινο χρώμα

Μπορείτε να πατήσετε **Επιστροφή στη σάρωση** για να επιστρέψετε στη λειτουργία σάρωσης και να ελέγξετε ξανά τα τμήματα που λείπουν, τα οποία επισημαίνονται με κόκκινο χρώμα στα στοιχεία ελέγχου πλοήγησης.

5.6.2 Χρησιμοποιώντας το χρονοδιακόπτη του σαρωτή

Ο χρονοδιακόπτης σάρωσης σας δίνει τη δυνατότητα να δείτε πόση ώρα χρειάστηκε για να σαρώσετε το μοντέλο.

Για να δείτε τον χρόνο σάρωσης:

1. Στη γραμμή εργαλείων, πατήστε το κουμπί. .
Εμφανίζεται ο χρόνος σάρωσης.



Σχεδιάγραμμα 123: Κουμπί χρονοδιακόπτη σάρωσης στη γραμμή εργαλείων και ώρα σάρωσης

2. Πατήστε **OK** για να κλείσετε το παράθυρο.

5.7 Αποστολή της σάρωσης

Αφού σαρώσετε τον ασθενή και ελέγξετε το Rx για να βεβαιωθείτε ότι δεν λείπουν δεδομένα, μπορείτε να στείλετε τη σάρωση στο εργαστήριο ή το chairside milling ή να την αποθηκεύσετε, ανάλογα με τον τύπο της περίπτωσης.

Σημείωση: Για να μπορέσετε να στείλετε τη σάρωση, πρέπει να επιβεβαιώσετε ότι έχετε λάβει τη συγκατάθεση του ασθενούς για τη συλλογή και επεξεργασία των δεδομένων υγείας του από την Align.

Για να στείλετε τη σάρωση:

1. Πατήστε  στη γραμμή εργαλείων για να στείλετε τη σάρωση, συμπεριλαμβανομένων στιγμιότυπων οθόνης του σαρωμένου μοντέλου, εάν είναι σχετικά.

Σημείωση για διαδικασίες Σταθερής Αποκατάστασης και διαδικασίες

Οδοντοστοιχιών/Αφαιρούμενων: Ορισμένα πεδία του Rx καθίστανται υποχρεωτικά μόνο μετά τη σάρωση του ασθενούς. Εάν δεν έχετε συμπληρώσει όλες τις υποχρεωτικές πληροφορίες που απαιτούνται, εμφανίζεται ένα μήνυμα που σας ζητά να συμπληρώσετε τα πεδία που λείπουν.

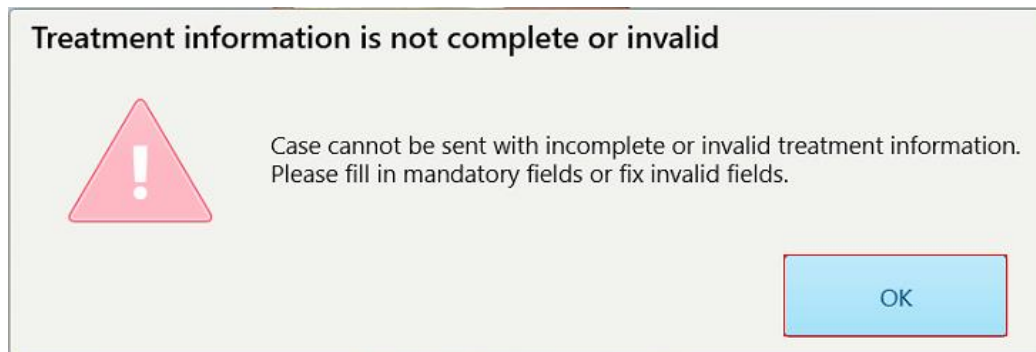

Σχεδιάγραμμα 124: Ειδοποίηση για ελλιπή στοιχεία θεραπείας

- a. Πατήστε **OK** για να εμφανίσετε τη σελίδα *Λεπτομέρειες Rx*, που εμφανίζει μια ειδοποίηση στην περιοχή **Πληροφορίες Θεραπείας** για κάθε απαιτούμενο πεδίο θεραπείας που λείπει.

Treatment Information					
Bridge : 14 - 16					
Tooth No.	Treatment	Specification	Material	Shade Body	
14	Implant Based	-	-	-	Show Details
Required Fields are Missing for Treatment					
15	Pontic	-	-	-	Show Details
Required Fields are Missing for Treatment					
16	Implant Based	-	-	-	Show Details
Required Fields are Missing for Treatment					

Σχεδιάγραμμα 125: Λείπουν πεδία που επισημαίνονται με κόκκινο χρώμα στην περιοχή Πληροφορίες Θεραπείας

- b. Πατήστε **Show Details (Εμφάνιση Λεπτομερειών)** για να ανοίξετε τις επιλογές θεραπείας και να συμπληρώσετε τα στοιχεία που λείπουν.

- c. Πατήστε  για να στείλετε τη σάρωση.

Εμφανίζεται το παράθυρο *Send Confirmation (Επιβεβαίωση Αποστολής)*.

2. Υπογράψτε στην περιοχή **Signature (Υπογραφή)** για να εξουσιοδοτήσετε την παραγγελία.

Σχεδιάγραμμα 126: Παράθυρο Επιβεβαίωσης Αποστολής

3. Εάν απαιτείται, επιλέξτε το πλαίσιο **Save Signature (Αποθήκευση Υπογραφής)** για να αποθηκεύσετε την υπογραφή σας για την έγκριση μελλοντικών περιπτώσεων.
4. Εάν έχετε σαρώσει μια διαδικασία Μοντέλου Μελέτης/iRecord ή έναν τύπο διαδικασίας Invisalign Aligners, εμφανίζεται και επιλέγεται το πλαίσιο **Initiate Invisalign Simulator Pro (Έναρξη Invisalign Simulator Pro)**. Διατηρώντας αυτήν την επιλογή ενεργοποιείται η προσομοίωση. Για περισσότερες πληροφορίες σχετικά με το Invisalign Outcome Simulator Pro, βλ. [Invisalign Outcome Simulator Pro](#).

Σημειώσεις:

- Για να ενεργοποιήσετε την προσομοίωση, βεβαιωθείτε ότι ο λογαριασμός σας στο iTero είναι συνδεδεμένος με τον λογαριασμό σας στο Invisalign Doctor Site.
 - Το Invisalign Outcome Simulation Pro υποστηρίζεται μόνο σε σαρωτές σειράς iTero Element Plus.
5. Αφού λάβετε τη συγκατάθεση του ασθενούς για την επεξεργασία των δεδομένων του και την αποστολή τους στην Align, βεβαιωθείτε ότι έχει επιλεγεί το πλαίσιο συγκατάθεσης ασθενούς.
6. Πατήστε **Confirm & Send (Επιβεβαίωση & Αποστολή)** για να στείλετε τη σάρωση.

Εμφανίζεται ένα μήνυμα ειδοποίησης ότι το μοντέλο αποστέλλεται και στη συνέχεια εμφανίζεται η σελίδα προφίλ του ασθενούς που δείχνει την κατάσταση της παραγγελίας.

Εάν επιλέξατε να εκτελέσετε μια προσομοίωση Invisalign Outcome Simulator Pro, εμφανίζεται η Προβολή που δείχνει την πρόοδο της προσομοίωσης.

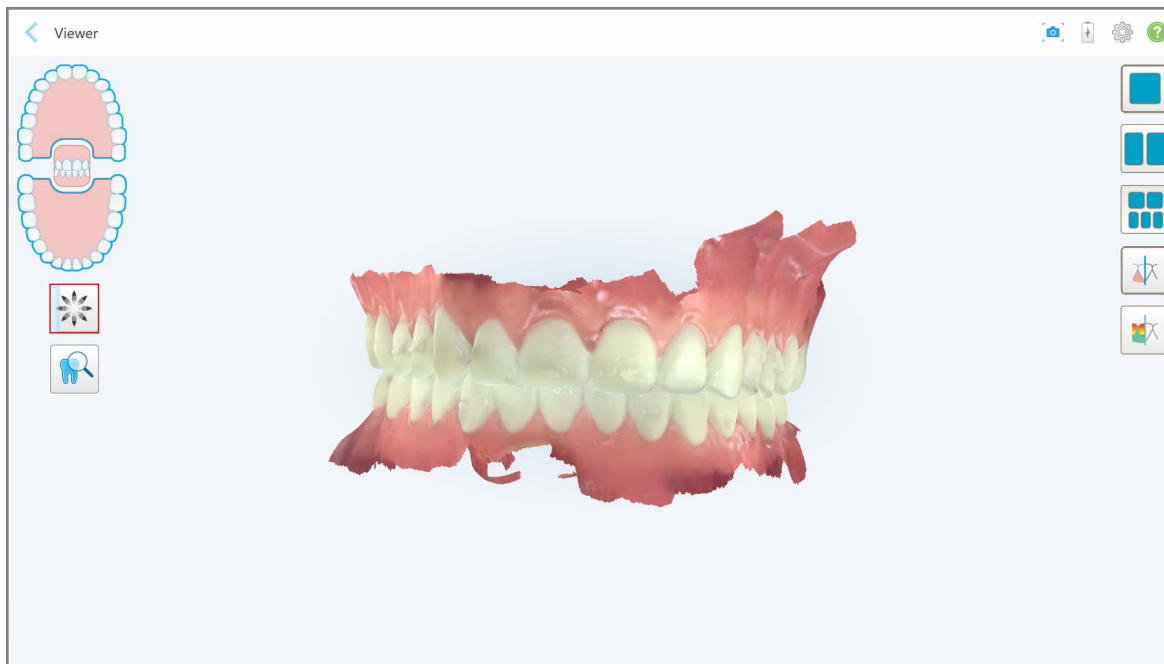

Σχεδιάγραμμα 127: Πρόοδος Invisalign Outcome Simulator Pro που εμφανίζεται στην Προβολή

Μπορείτε επίσης να δείτε την πρόοδο της προσομοίωσης στη σελίδα προφίλ του ασθενούς.

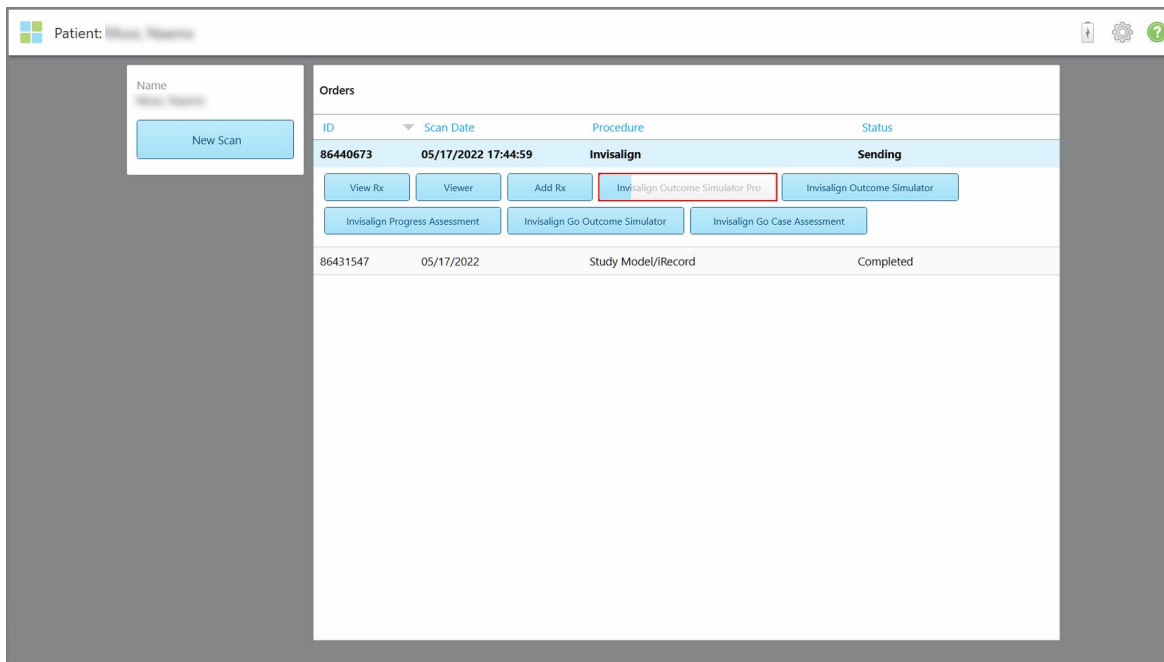

Σχεδιάγραμμα 128: Πρόοδος Invisalign Outcome Simulator Pro που εμφανίζεται στη σελίδα προφίλ του ασθενούς

Εάν δεν επιλέξατε να εκτελέσετε το Invisalign Outcome Simulator Pro, εμφανίζεται μια ειδοποίηση ότι το μοντέλο αποστέλλεται και στη συνέχεια εμφανίζεται η σελίδα προφίλ του ασθενούς που δείχνει την κατάσταση της παραγγελίας.

5.8 Εργασία με το Πρόγραμμα Προβολής

Το Πρόγραμμα Προβολής είναι ένα εργαλείο που σας επιτρέπει να βλέπετε και να χειρίζεστε το ψηφιακό μοντέλο για παρουσιάσεις περιπτώσεων. Μόνο περιπτώσεις που έχουν ήδη αποσταλεί μπορούν να προβληθούν στο Πρόγραμμα Προβολής.

Μπορείτε να αποκτήσετε πρόσβαση στο πρόγραμμα προβολής από τις Προηγούμενες Παραγγελίες στη σελίδα *Παραγγελίες* ή από τη σελίδα προφίλ συγκεκριμένου ασθενούς.

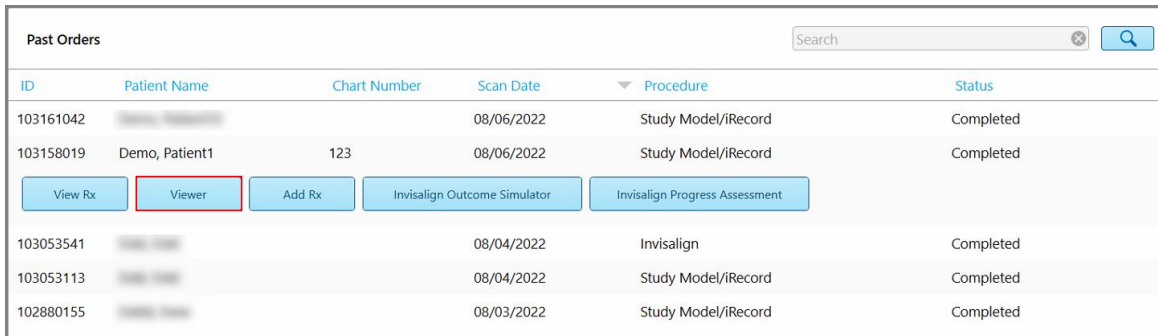

ID	Patient Name	Chart Number	Scan Date	Procedure	Status
103161042	[REDACTED]		08/06/2022	Study Model/iRecord	Completed
103158019	Demo, Patient1	123	08/06/2022	Study Model/iRecord	Completed
				View Rx Viewer Add Rx Invisalign Outcome Simulator Invisalign Progress Assessment	
103053541	[REDACTED]		08/04/2022	Invisalign	Completed
103053113	[REDACTED]		08/04/2022	Study Model/iRecord	Completed
102880155	[REDACTED]		08/03/2022	Study Model/iRecord	Completed

Σχεδιάγραμμα 129: Επιλογή προγράμματος προβολής στον πίνακα Προηγούμενων Παραγγελιών στη σελίδα Παραγγελίες

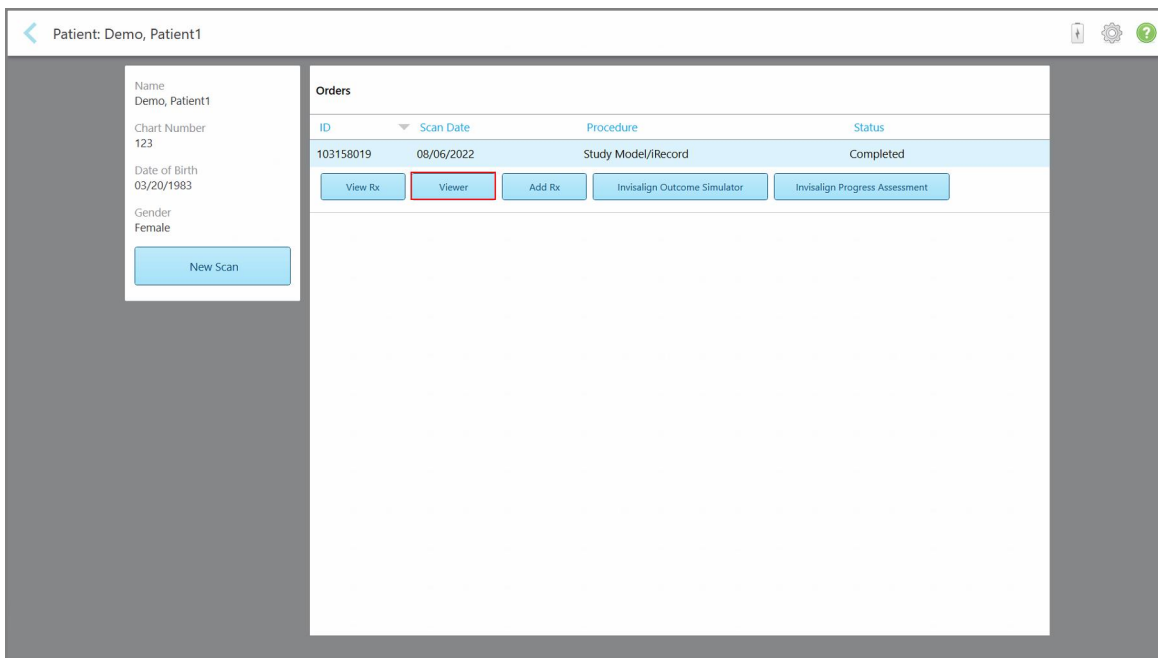

Patient: Demo, Patient1

Name
Demo, Patient1

Chart Number
123

Date of Birth
03/20/1983

Gender
Female

[New Scan](#)

Orders

ID	Scan Date	Procedure	Status
103158019	08/06/2022	Study Model/iRecord	Completed
			View Rx Viewer Add Rx Invisalign Outcome Simulator Invisalign Progress Assessment

Σχεδιάγραμμα 130: Επιλογή Προγράμματος Προβολής στη σελίδα προφίλ του ασθενούς

Στο πρόγραμμα προβολής, μπορείτε να κάνετε κλικ στα εξής για:



Εμφάνιση/απόκρυψη της επάνω γνάθου.



Εμφάνιση/απόκρυψη της κάτω γνάθου.



Εμφάνιση και των δύο γνάθων.



Εμφανίστε το εργαλείο Invisalign Outcome Simulator Pro, όπως περιγράφεται στην [Invisalign Outcome Simulator Pro](#). Διαθέσιμο μόνο για διαδικασίες Μοντέλου Μελέτης/iRecord και τύπους διαδικασιών Invisalign Aligners.



Εμφανίστε το μοντέλο σε προβολή 1 παραθύρου, με τις άνω και κάτω γνάθους στο ίδιο παράθυρο (Μετωπική όψη).



Σχεδιάγραμμα 131: Μοντέλο σε προβολή 1 παραθύρου

Σχετικό μόνο για ορθοδοντικές επεμβάσεις.



Εμφανίστε το μοντέλο σε μια προβολή 2 παραθύρων, με τις επάνω και κάτω γνάθους σε ξεχωριστά παράθυρα (Στοματική προβολή). Κάθε μοντέλο μπορεί να ελεγχθεί ξεχωριστά, για καλύτερη αξιολόγηση.



Σχεδιάγραμμα 132: Μοντέλο σε προβολή 2 παραθύρων

Σχετικό μόνο για ορθοδοντικές επεμβάσεις.



Εμφανίστε το μοντέλο σε προβολή 5 παραθύρων, με την άνω και κάτω σιαγόνα ξεχωριστά, και τις δύο σιαγόνες από αριστερά, κέντρο και δεξιά (Προβολή γκαλερί). Κάθε μοντέλο μπορεί να ελεγχθεί ξεχωριστά, για καλύτερη αξιολόγηση.



Σχεδιάγραμμα 133: Μοντέλο σε προβολή 5 παραθύρων

Σχετικό μόνο για ορθοδοντικές επεμβάσεις.



Εμφάνιση/απόκρυψη της γραμμής περιθωρίου του προετοιμασμένου δοντιού.

Σχετικό μόνο για διαδικασίες Αποκατάστασης.



Εμφάνιση/απόκρυψη της τάφρου που δημιουργήθηκε από την ομάδα Μοντελοποίησης. Αυτό θα ενεργοποιηθεί στο πρόγραμμα προβολής μόνο μετά τη φάση μοντελοποίησης.

Σχετικό μόνο για διαδικασίες Αποκατάστασης.



Εναλλαγή μεταξύ προβολής του μοντέλου σε έγχρωμο ή μονόχρωμο.



Εμφανίστε/αποκρύψτε το διάκενο μεταξύ των απέναντι δοντιών, όπως περιγράφεται στην [Εργασία με το Occlusal Clearance tool \(εργαλείο Συγκλεισιακού Διάκενου\)](#). Αυτή η επιλογή είναι ενεργοποιημένη μόνο αν σαρώθηκε το δάγκωμα.

Σημείωση: Όταν η κατάσταση της περίπτωσης είναι το **iTero Modeling (Μοντελοποίηση iTero)**, βρίσκεται στα αρχικά στάδια της μοντελοποίησης και η γραμμή περιθωρίου και τα εργαλεία μήτρας είναι απενεργοποιημένα.

Όταν ολοκληρωθεί η διαδικασία μοντελοποίησης, και η γραμμή καλουπιού και περιθωρίου έχουν τροποποιηθεί, οι αλλαγές θα εμφανιστούν με χρώμα στο μοντέλο και τα εργαλεία θα εμφανιστούν με χρώμα, υποδεικνύοντας ότι είναι ενεργά.

5.9 Αφαιρώντας το περίβλημα ράβδου

Τα περιβλήματα ράβδων προορίζονται για χρήση από έναν ασθενή και πρέπει να απορρίπτονται και να αντικαθίστανται μετά από κάθε ασθενή για να αποφεύγεται η διασταυρούμενη μόλυνση.

Για να αφαιρέσετε το περίβλημα ραβδιού:

1. Μόλις ολοκληρωθεί η σάρωση ή εάν η σάρωση έχει διακοπεί, πιέστε ελαφρά στο κέντρο του περιβλήματος, τραβήξτε το περίβλημα αργά από τη ράβδο και απορρίψτε το.

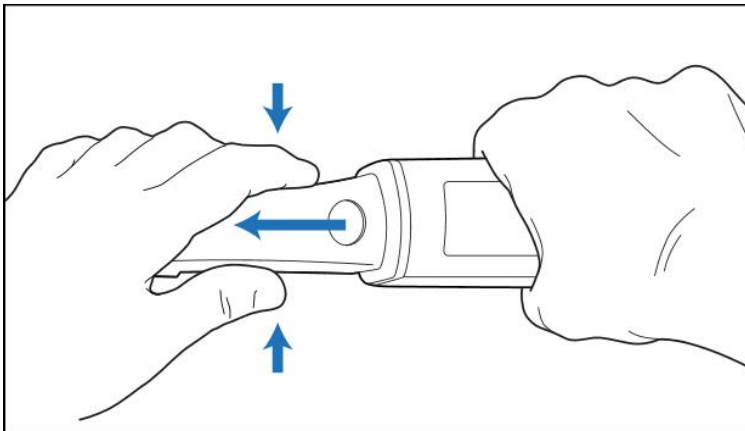

Σχεδιάγραμμα 134: Αφαίρεση περιβλήματος



ΠΡΟΣΟΧΗ: Απορρίψτε τα περιβλήματα του σαρωτή σύμφωνα με τις τυπικές διαδικασίες λειτουργίας ή τους τοπικούς κανονισμούς για τη διάθεση των μολυσμένων ιατρικών αποβλήτων.

ΠΡΟΣΟΧΗ: ΟΠΤΙΚΗ ΕΠΙΦΑΝΕΙΑ!

ΜΗΝ αγγίζετε την οπτική επιφάνεια. Η επαφή μπορεί να προκαλέσει ζημιά. Εάν απαιτείται πρόσθετος καθαρισμός πέραν εκείνου που αναφέρεται στην [Καθαρισμός και απολύμανση ράβδου](#), χρησιμοποιήστε το αντιστατικό πανί που βρίσκεται μέσα στο κουτί του περιβλήματος. Για περισσότερες λεπτομέρειες, ανατρέξτε στις οδηγίες στο κουτί.

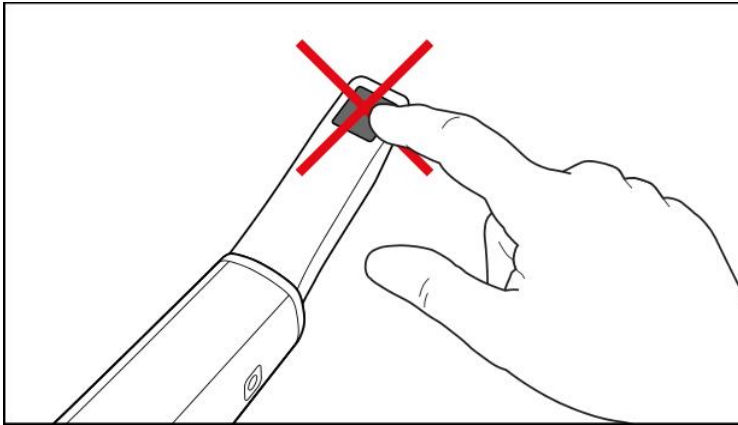

Σχεδιάγραμμα 135: Οπτική επιφάνεια της ράβδου

2. Καθαρίστε και απολυμάνετε τη ράβδο, όπως περιγράφεται στην [Καθαρισμός και απολύμανση της ράβδου](#).
3. Τραβήξτε απαλά ένα νέο περίβλημα στην άκρη της ράβδου μέχρι να ασφαλίσει στη θέση του.

Σημείωση: Εάν ο σαρωτής δεν χρησιμοποιηθεί αμέσως μετά τον καθαρισμό και την απολύμανση, συνδέστε το μπλε προστατευτικό περίβλημα.

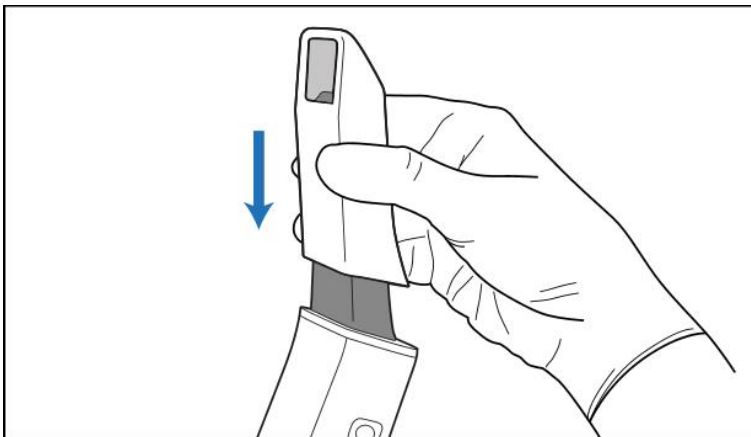

Σχεδιάγραμμα 136: Τραβήξτε απαλά το νέο περίβλημα στη θέση του

6 Εργασία με ασθενείς

Στην αρχική οθόνη, πατήστε το κουμπί **Patients (Ασθενείς)** για να εμφανιστεί η σελίδα *Patients (Ασθενείς)*.

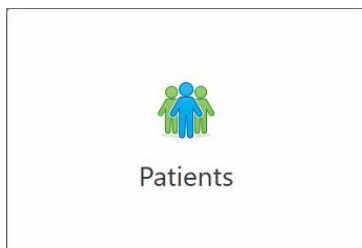

Η σελίδα *Patients (Ασθενείς)* εμφανίζει μια λίστα με όλους τους ασθενείς που είναι εγγεγραμμένοι στο σύστημα iTero και, κατά περίπτωση, τον αριθμό του φακέλου τους, την ημερομηνία γέννησης και την ημερομηνία της τελευταίας σάρωσής τους.

Patient Name	Chart Number	Date of Birth	Last Scan Date
[Blurred]			08/04/2022
[Blurred]			08/03/2022
[Blurred]			07/31/2022
[Blurred]			07/26/2022
[Blurred]			07/25/2022
[Blurred]			07/21/2022
[Blurred]			07/19/2022
[Blurred]			06/22/2022
[Blurred]			02/15/2022
[Blurred]			01/26/2022
[Blurred]			11/16/2021
[Blurred]			11/09/2021
[Blurred]	12345	[Blurred]	05/27/2021
[Blurred]			04/29/2021
[Blurred]			04/29/2021
[Blurred]			02/07/2021

Σχεδιάγραμμα 137: Σελίδα ασθενών

Αφού επιλέξετε έναν ασθενή, μπορείτε να δείτε τη σελίδα προφίλ του ασθενούς με τις λεπτομέρειες του ασθενούς.

6.1 Αναζήτηση ασθενών

Εάν απαιτείται, μπορείτε να αναζητήσετε ασθενείς στη βάση δεδομένων iTero χρησιμοποιώντας τα ονόματα ή τους αριθμούς διαγραμμάτων τους.

Για να αναζητήσετε έναν ασθενή:

- Στην σελίδα *Patients* (Ασθενείς), εισαγάγετε το όνομα του ασθενούς ή τον αριθμό του ιατρικού φακέλου του (ή μέρος αυτού) στη γραμμή αναζήτησης και στη συνέχεια πατήστε το κουμπί αναζήτησης .

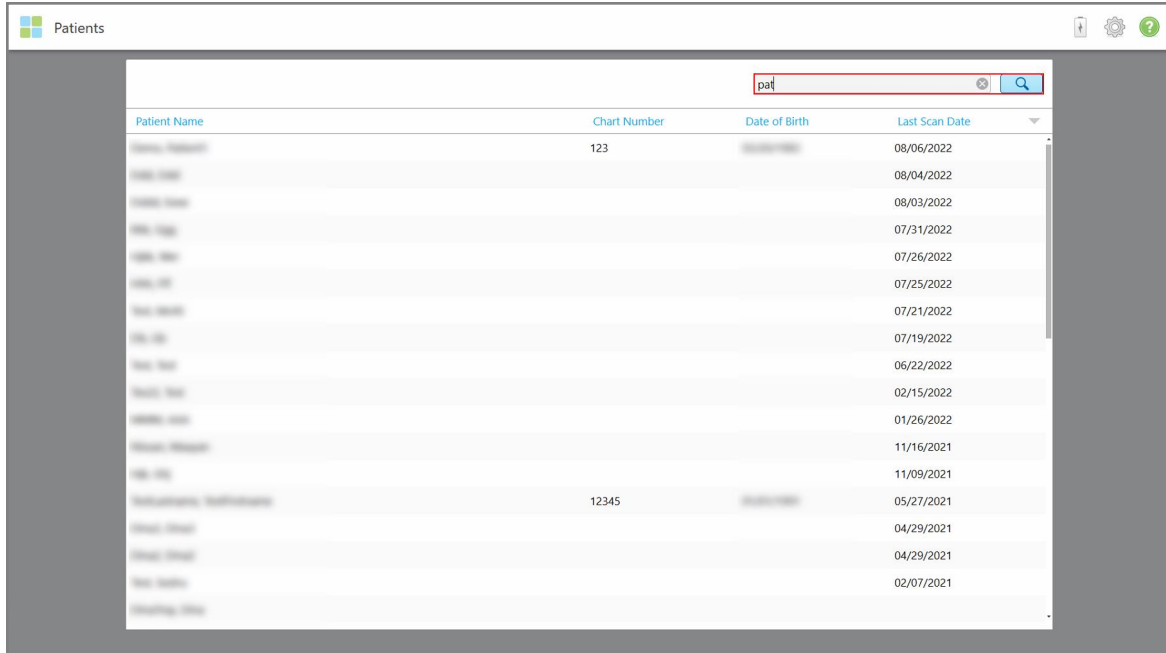

Σχεδιάγραμμα 138: Αναζήτηση ασθενούς

Οι ασθενείς που ταιριάζουν με τα κριτήρια αναζήτησης εμφανίζονται.

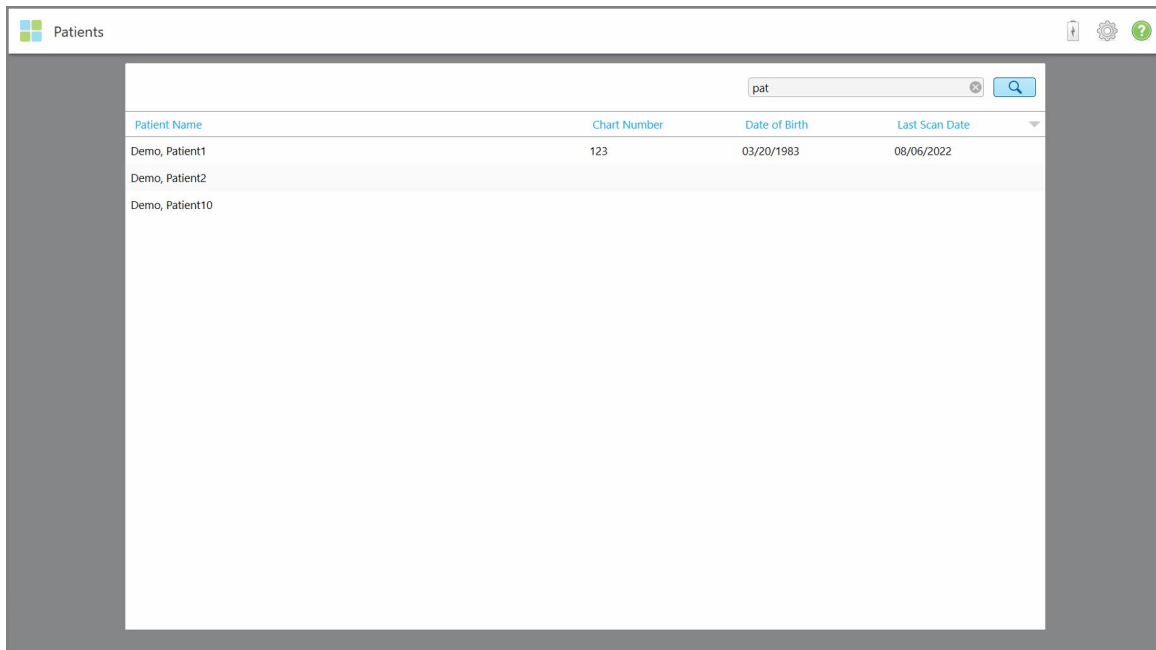

Σχεδιάγραμμα 139: Οι ασθενείς που ταιριάζουν με τα κριτήρια αναζήτησης εμφανίζονται

6.2 Προβολή των λεπτομερειών του ασθενούς

Μπορείτε να δείτε τις λεπτομέρειες του ασθενούς, συμπεριλαμβανομένων όλων των προηγούμενων σαρώσεων του ασθενούς, στη σελίδα προφίλ του ασθενούς.

Για να δείτε τα στοιχεία του ασθενούς:

1. Πατήστε το κουμπί **Ασθενείς** στην αρχική οθόνη.

Εμφανίζεται η σελίδα *Ασθενείς*, η οποία παρουσιάζει μια λίστα με τους ασθενείς σας, τον αριθμό γραφήματος και την ημερομηνία της τελευταίας σάρωσης.

2. Επιλέξτε τον απαιτούμενο ασθενή στη λίστα.

Εμφανίζεται η σελίδα προφίλ του επιλεγμένου ασθενούς:

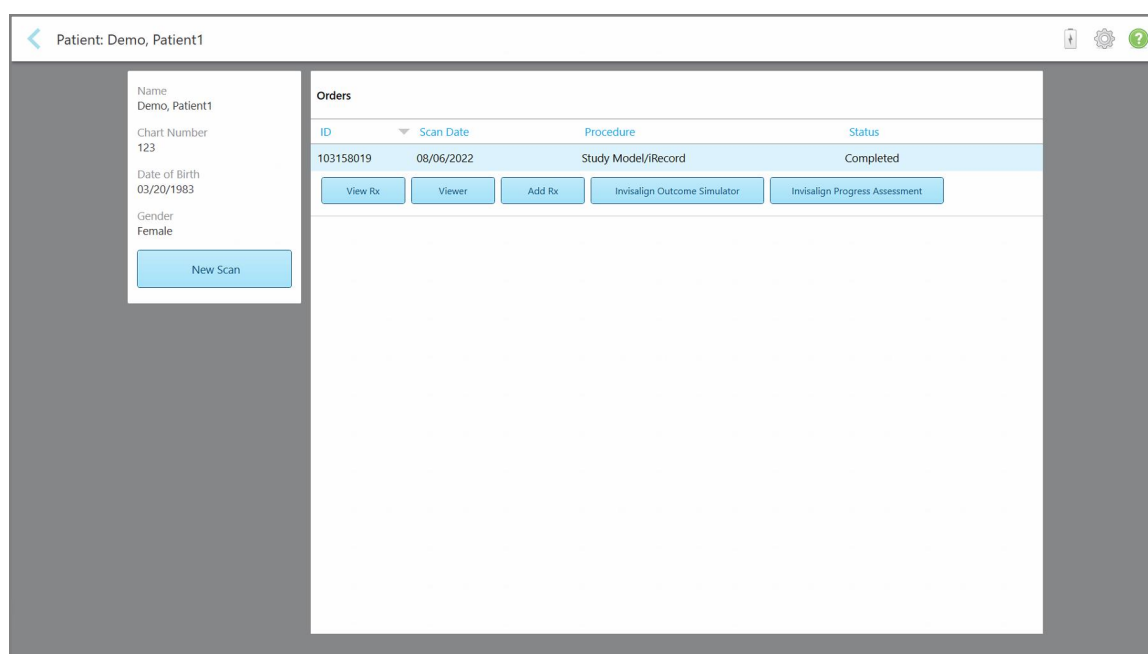

Σχεδιάγραμμα 140: Σελίδα προφίλ ασθενούς

Από τη σελίδα προφίλ του ασθενούς, μπορείτε να:

- Δημιουργήστε μια νέα σάρωση για τον συγκεκριμένο ασθενή, που περιγράφεται στην [Δημιουργήστε νέα σάρωση για ένα συγκεκριμένο ασθενή](#)
- Δείτε τις λεπτομέρειες Rx και επεξεργαστείτε τις λεπτομέρειες του ασθενούς, που περιγράφονται στην [Προβολή του Rx](#)
- Προβάλετε τις προηγούμενες σαρώσεις του ασθενούς στο πρόγραμμα Προβολής, όπως περιγράφεται στην [Προβολή προηγούμενων σαρώσεων στο πρόγραμμα Προβολής](#)
- Συγκρίνετε 2 προηγούμενες σαρώσεις χρησιμοποιώντας την τεχνολογία iTero TimeLapse, που περιγράφεται στην [Συγκρίνοντας προηγούμενες σαρώσεις χρησιμοποιώντας την τεχνολογία iTero TimeLapse](#)
- Δείτε τις διαδικασίες που σχετίζονται με το Invisalign

6.3 Δημιουργήστε νέα σάρωση για ένα συγκεκριμένο ασθενή

Εάν απαιτείται, μπορείτε να δημιουργήσετε μια νέα σάρωση για έναν συγκεκριμένο ασθενή. Το Rx ανοίγει με τα στοιχεία του ασθενούς που έχουν ήδη συμπληρωθεί.

Για να δημιουργήσετε μια νέα σάρωση για έναν συγκεκριμένο ασθενή:

1. Στη σελίδα προφίλ του ασθενούς, πατήστε **Νέα σάρωση**.

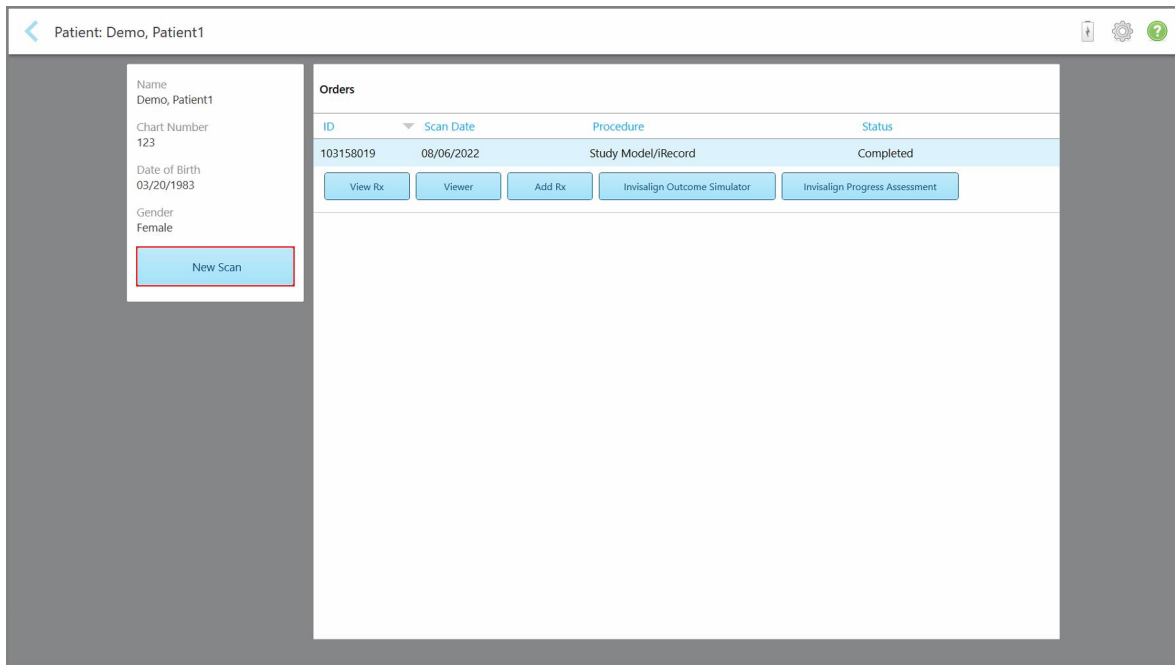

Σχεδιάγραμμα 141: Σελίδα προφίλ ασθενούς - Επιλογή νέας σάρωσης

Εμφανίζεται το παράθυρο *New Scan (Νέα Σάρωση)*, με τα στοιχεία του ασθενούς ήδη συμπληρωμένα.

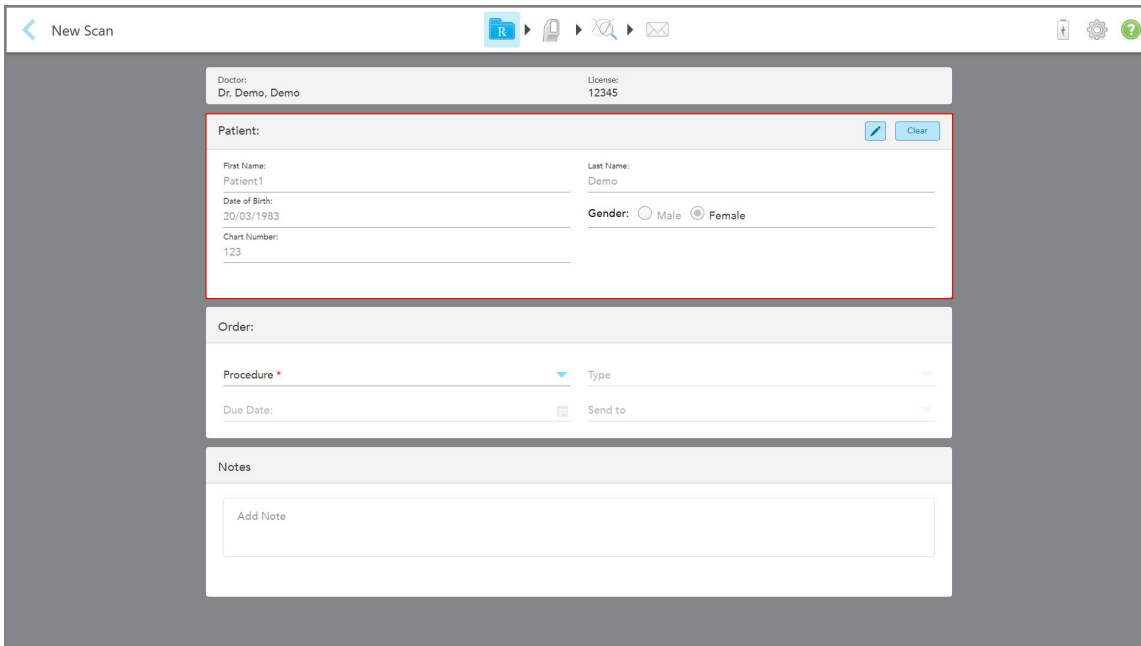

The screenshot shows a 'New Scan' window with the following fields:

- Doctor: Dr. Demo, Demo
- License: 12345
- Patient section (highlighted with a red border):
 - First Name: Patient1
 - Last Name: Demo
 - Date of Birth: 20/03/1983
 - Gender: Male Female
 - Chart Number: 123
- Order section:
 - Procedure * (dropdown menu)
 - Type (dropdown menu)
 - Due Date: (calendar icon)
 - Send to (dropdown menu)
- Notes section:
 - Add Note (text input field)

Σχεδιάγραμμα 142: Νέο παράθυρο σάρωσης με στοιχεία ασθενούς που έχουν ήδη συμπληρωθεί

2. Συμπληρώστε τα υπόλοιπα στοιχεία Rx σύμφωνα με τις νέες απαιτήσεις.

6.4 Προβολή του Rx

Εάν απαιτείται, μπορείτε να δείτε το Rx μιας προηγούμενης παραγγελίας.

Για να δείτε το Rx μιας προηγούμενης παραγγελίας:

1. Στη σελίδα προφίλ του ασθενούς, επιλέξτε τη σειρά για την οποία θέλετε να προβάλετε το Rx και στη συνέχεια κάντε κλικ στην επιλογή **Προβολή Rx**.

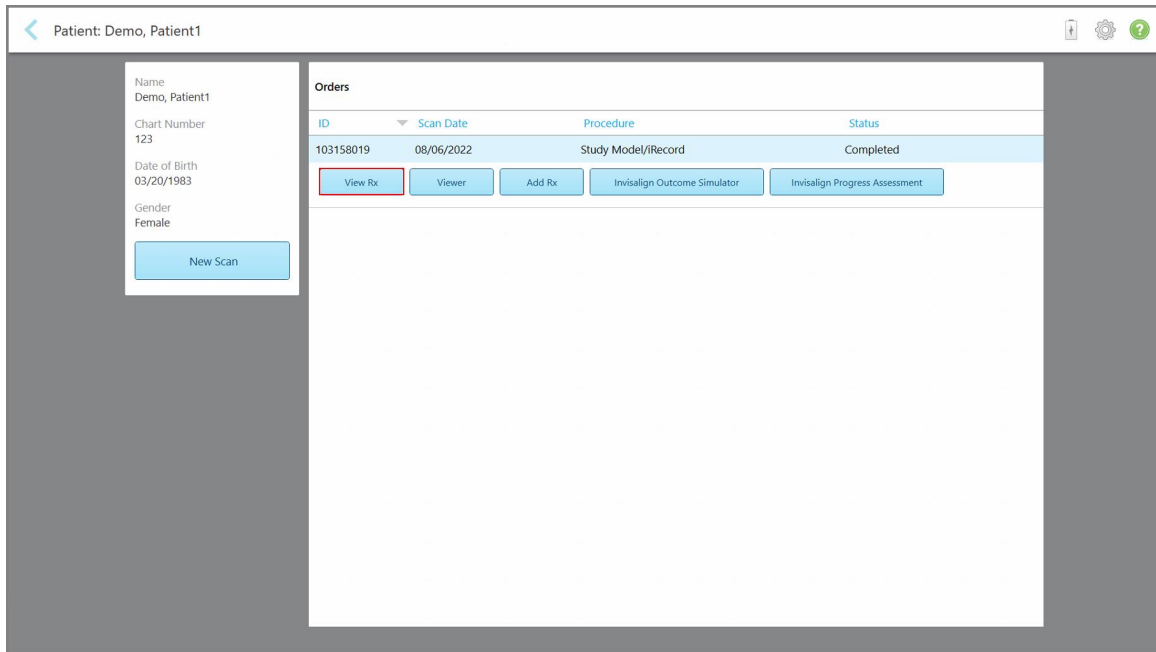

Σχεδιάγραμμα 143: Σελίδα προφίλ ασθενούς - Προβολή επιλογής Rx

Εμφανίζεται το παράθυρο *Λεπτομέρειες Rx* .

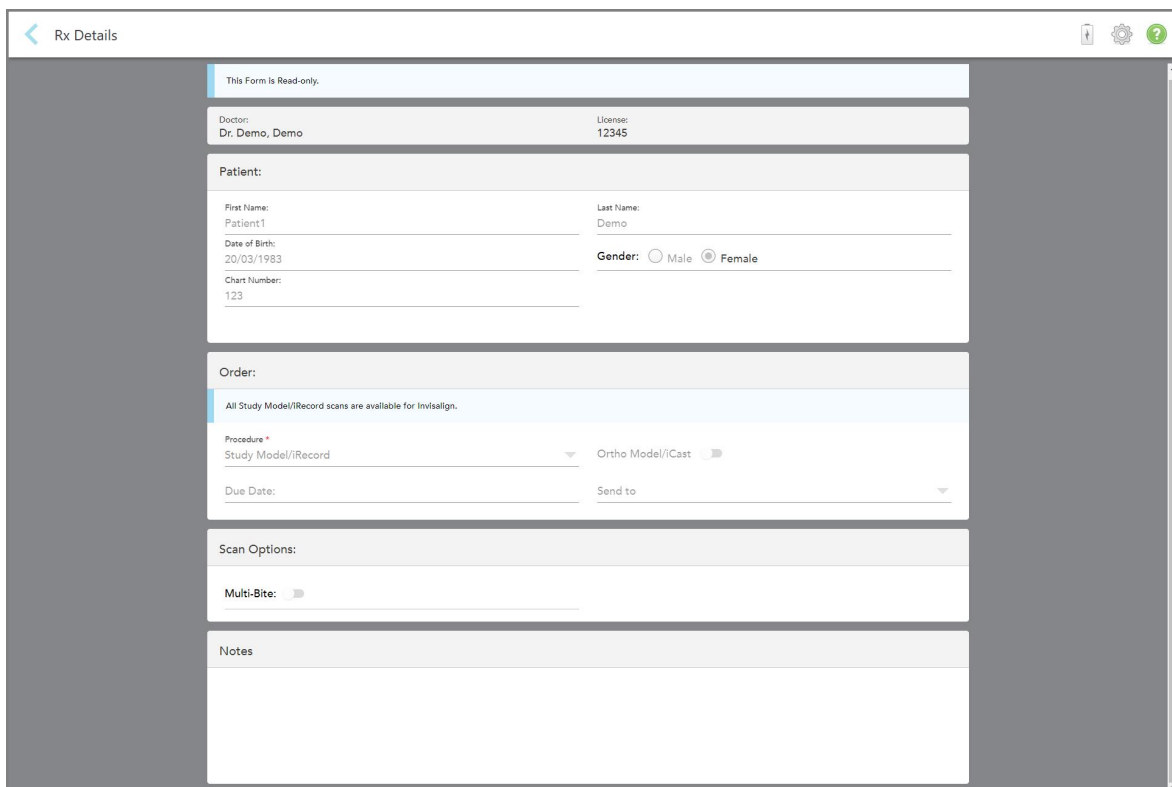

Σχεδιάγραμμα 144: Παράθυρο λεπτομερειών Rx

2. Πατήστε  επιστροφή στη σελίδα προφίλ του ασθενούς.

6.5 Προβολή προηγούμενων σαρώσεων στο πρόγραμμα Προβολής

Εάν απαιτείται, μπορείτε να εμφανίσετε προηγούμενες σαρώσεις στο πρόγραμμα Προβολής.

Για να προβάλετε μια προηγούμενη σάρωση στο πρόγραμμα Προβολής:

1. Στη σελίδα προφίλ του ασθενούς, πατήστε τη σάρωση που θέλετε να εμφανίζεται στο πρόγραμμα προβολής και στη συνέχεια κάντε κλικ στην επιλογή **Viewer (Πρόγραμμα Προβολής)**.

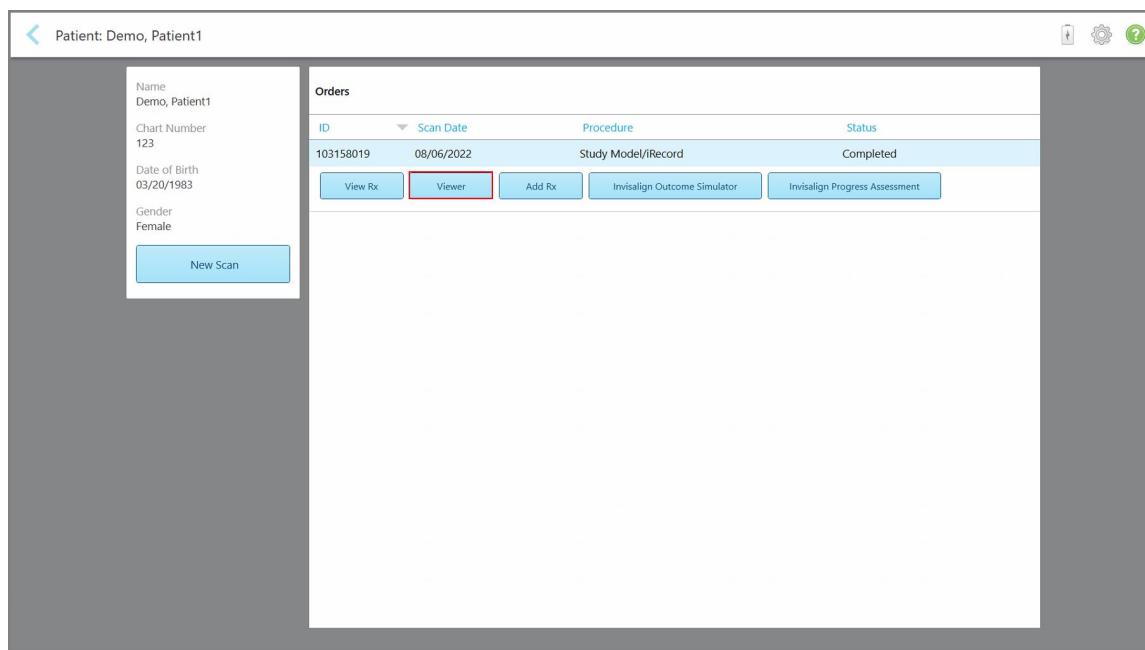

Σχεδιάγραμμα 145: Σελίδα προφίλ ασθενούς - Επιλογή προγράμματος Προβολής

Η σάρωση εμφανίζεται στο πρόγραμμα Προβολής.



Σχεδιάγραμμα 146: Η σάρωση εμφανίζεται στο πρόγραμμα Προβολής

Για περισσότερες πληροφορίες σχετικά με την εργασία με το πρόγραμμα Προβολής, δείτε την [Εργασία με το Πρόγραμμα Προβολής](#).

7 Εργασία με παραγγελίες

Πατήστε το κουμπί **Orders (Παραγγελίες)** για να εμφανίσετε μια λίστα με όλες τις παραγγελίες σας. Το κουμπί μπορεί να περιέχει ένα σήμα που υποδεικνύει τον αριθμό των παραγγελιών που δεν έχουν υποβληθεί ακόμη.

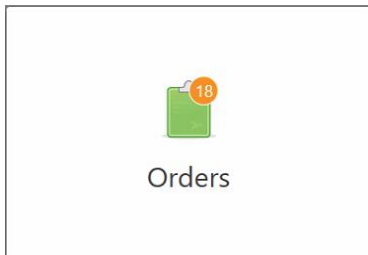

Εάν μια παραγγελία έχει επιστραφεί από το εργαστήριο, το κουμπί εμφανίζεται με κόκκινο χρώμα, με το εικονίδιο του συναγερμού, όπως περιγράφεται στην [Εργασία με παραγγελίες](#).

Η σελίδα *Orders (Παραγγελίες)* αποτελείται από δύο πίνακες που απαριθμούν τις παραγγελίες που βρίσκονται ακόμη σε εξέλιξη και τις παραγγελίες που έχουν ήδη υποβληθεί.

Μπορείτε να δείτε τις ακόλουθες λεπτομέρειες για κάθε παραγγελία: το ID της παραγγελίας, το όνομα του ασθενούς, τον αριθμό διαγράμματος, την ημερομηνία σάρωσης, τη διαδικασία, και την κατάσταση της παραγγελίας.

Η παραγγελία μπορεί να έχει μία από τις ακόλουθες καταστάσεις, ανάλογα με τον τύπο της διαδικασίας:

- **To Rx έχει δημιουργηθεί:** Το Rx έχει δημιουργηθεί, αλλά ο ασθενής δεν έχει σαρωθεί ακόμα.
- **Scanning (Σάρωση):** Η διαδικασία σάρωσης βρίσκεται σε εξέλιξη.
- **Sending (Αποστολή):** Η σάρωση βρίσκεται σε διαδικασία αποστολής.
- **Sent (Εστάλη):** Η σάρωση έχει σταλεί.
- **Failed to Send (Αποτυχία Αποστολής):** Η σάρωση δεν εστάλη.
- **iTero Modeling (Μοντελοποίηση iTero):** Η παραγγελία έχει σταλεί στη Μοντελοποίηση iTero.
- **Ortho Modeling (Μοντελοποίηση Ortho):** Η σάρωση έχει σταλεί για μοντελοποίηση.
- **Lab Review (Εργαστηριακός Έλεγχος):** Η σάρωση έχει σταλεί στο εργαστήριο για έλεγχο.
- **Returned (Επιστροφή):** Η σάρωση απορρίφθηκε από το εργαστήριο και εστάλη πίσω για επανασάρωση ή άλλες προσαρμογές, όπως περιγράφεται στην [Εργασία με παραγγελίες](#).
- **Align Production:** Η σάρωση υποβάλλεται σε εσωτερική επεξεργασία.
- **Exporting to Doctor Site (Εξαγωγή στον Ιατρικό Ιστότοπο):** Η σάρωση βρίσκεται στο δρόμο προς την πύλη IDS.
- **Completed (Ολοκληρώθηκε):** Η ροή έχει ολοκληρωθεί.

The screenshot shows the 'Orders' page in the iTerо software. It features two main sections: 'In Progress' and 'Past Orders'.

In Progress Table:

ID	Patient Name	Chart Number	Scan Date	Procedure	Status
		123	08/06/2022 08:20:10	Appliance	Rx Created
				Appliance	Scanning
				Denture/Removable	Rx Created
				Denture/Removable	Rx Created
				Fixed Restorative	Rx Created
				Invisalign	Rx Created
				Invisalign	Rx Created
				Invisalign	Rx Created

Past Orders Table:

ID	Patient Name	Chart Number	Scan Date	Procedure	Status
103161042			08/06/2022	Study Model/iRecord	Completed
103158019		123	08/06/2022	Study Model/iRecord	Completed
103053541			08/04/2022	Invisalign	Completed
103053113			08/04/2022	Study Model/iRecord	Completed
102880155			08/03/2022	Study Model/iRecord	Completed
102618280			07/31/2022	Denture/Removable	Completed
102615884			07/31/2022	Fixed Restorative	Completed

Σχεδιάγραμμα 147: Η σελίδα παραγγελιών

Για να δείτε ή να ελέγξετε τις παραγγελίες:

1. Πατήστε το κουμπί **Orders (Παραγγελίες)** στην αρχική οθόνη.

Εμφανίζεται η σελίδα *Orders (παραγγελίες)*, η οποία εμφανίζει δύο πίνακες - **In Progress (Σε εξέλιξη)** και **Past Orders (Προηγούμενες παραγγελίες)**.

- **Σε Εξέλιξη:** Σαρώσεις που δεν έχουν υποβληθεί.
 - **Past Orders (Προηγούμενες Παραγγελίες):** Οι σαρώσεις έχουν ήδη υποβληθεί.
2. Πατήστε σε μια παραγγελία στο παράθυρο **In Progress (Σε Εξέλιξη)** για να δείτε τις ακόλουθες επιλογές:

The screenshot shows the 'Orders' page with the 'In Progress' table. A red box highlights the first row, which contains the following data:

ID	Patient Name	Chart Number	Scan Date	Procedure	Status
	Demo, Patient1		08/29/2022 12:51:12	Appliance	Scanning

Below the highlighted row, there are three buttons: 'View Rx', 'Scan', and 'View Scans'. A 'Delete' button is also visible to the right of the row.

Past Orders Table:

ID	Patient Name	Chart Number	Scan Date	Procedure	Status
103479301			08/10/2022	Appliance	Completed
103452284			08/10/2022	Denture/Removable	Completed
103446627			08/10/2022	Study Model/iRecord	Completed
103164334		123	08/06/2022	Invisalign	Completed
103161042			08/06/2022	Study Model/iRecord	Completed
103158019		123	08/06/2022	Study Model/iRecord	Completed
103053541			08/04/2022	Invisalign	Completed

Σχεδιάγραμμα 148: Στο παράθυρο Προόδου - επιλογές

- **Προβολή Rx:** Ανοίγει το παράθυρο Rx *Details* (*Λεπτομέρειες Rx*), δίνοντάς σας τη δυνατότητα να δείτε τη συνταγή για αυτήν την παραγγελία.
 - **Σάρωση:** Ανοίγει το παράθυρο *Scan* (*σάρωση*), επιτρέποντάς σας να δημιουργήσετε μια νέα σάρωση ή να συνεχίσετε τη σάρωση του ασθενούς.
 - **Προβολή σαρώσεων:** Ανοίγει το παράθυρο *View* (*Προβολή*), δίνοντάς σας τη δυνατότητα να ελέγξετε την τρέχουσα σάρωση.
3. Πατήστε μια παραγγελία στο παράθυρο **Past Orders** (**Προηγούμενες Παραγγελίες**) για να δείτε τις ακόλουθες επιλογές, ανάλογα με τον τύπο της περίπτωσης:

In Progress						
ID	Patient Name	Chart Number	Scan Date	Procedure	Status	
			08/29/2022 12:51:12	Appliance	Scanning	
			08/29/2022 12:49:35	Appliance	Scanning	
			08/13/2022 03:59:18	Fixed Restorative	Scanning	
			08/12/2022 07:19:44	Fixed Restorative	Scanning	
			08/12/2022 04:11:50	Study Model/Record	Scanning	
			08/12/2022 04:01:13	Fixed Restorative	Scanning	
			08/12/2022 03:45:20	Denture/Removable	Scanning	
			08/09/2022 09:53:12	Invisalign	Scanning	

Past Orders						
ID	Patient Name	Chart Number	Scan Date	Procedure	Status	
103446627			08/10/2022	Study Model/Record	Completed	
103164334	Demo, Patient1	123	08/06/2022	Invisalign	Completed	<input type="button" value="View Rx"/> <input type="button" value="Viewer"/> <input type="button" value="Add Rx"/> <input type="button" value="Invisalign Outcome Simulator Pro"/> <input type="button" value="Invisalign Outcome Simulator"/> <input type="button" value="Invisalign Progress Assessment"/>
103161042			08/06/2022	Study Model/Record	Completed	
103158019		123	08/06/2022	Study Model/Record	Completed	
103053541			08/04/2022	Invisalign	Completed	

Σχεδιάγραμμα 149: Παράθυρο προηγούμενων παραγγελιών - επιλογές

- **Προβολή Rx:** Ανοίγει το παράθυρο Rx *Details* (*Λεπτομέρειες Rx*), δίνοντάς σας τη δυνατότητα να δείτε τη συνταγή για αυτήν την παραγγελία.
- **Πρόγραμμα προβολής:** Ανοίγει το παράθυρο του προγράμματος *Viewer* (*πρόγραμμα προβολής*), δίνοντάς σας τη δυνατότητα να προβάλετε και να χειριστείτε το μοντέλο. Για περισσότερες πληροφορίες σχετικά με την εργασία με το πρόγραμμα Προβολής, δείτε την [Εργασία με το Πρόγραμμα Προβολής](#).
- **Προσθήκη Rx:** Ανοίγει το παράθυρο *New Scan* (*Νέα Σάρωση*) και σας επιτρέπει να προσθέσετε μια συνταγή για αυτήν την παραγγελία.
Σημείωση: Αυτό ισχύει μόνο για ορθοδοντικές παραγγελίες και είναι διαθέσιμο έως και 21 ημέρες μετά τη σάρωση.

- Οι χρήστες Invisalign μπορούν επίσης να επιλέξουν τις ακόλουθες δυνατότητες Invisalign:
 - [Invisalign Outcome Simulator Pro](#)
 - [Invisalign Προσομοιωτής Αποτελεσμάτων](#)
 - [Αξιολόγηση Προόδου Invisalign](#)
 - [Σύστημα Invisalign Go](#)
 - [Σύστημα Invisalign Go](#)

7.1 Εργασία με επιστρεφόμενες παραγγελίες

Τα εργαστήρια μπορούν να επιστρέψουν παραγγελίες εντός 30 ημερών εάν η σάρωση είναι ατελής και πρέπει να σαρωθεί εκ νέου, για παράδειγμα, εάν λείπουν σαρώσεις, προβλήματα δαγκώματος ή εάν η γραμμή περιθωρίου δεν είναι σαφής. Αν το εργαστήριο επιστρέψει την παραγγελία, το κουμπί **Παραγγελίες** επισημαίνεται με κόκκινο χρώμα με ένα σήμα εικονιδίου συναγερμού.

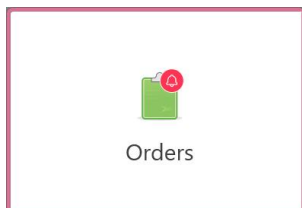

Σχεδιάγραμμα 150: Κουμπί παραγγελιών που ειδοποιεί μια επιστρεφόμενη παραγγελία

Η επιστρεφόμενη σειρά εμφανίζεται στο επάνω μέρος του παραθύρου **In progress (σε εξέλιξη)**, με την κατάσταση **ΕΠΙΣΤΡΕΦΕΤΑΙ**, με κόκκινο χρώμα.

In Progress						
ID	Patient Name	Chart Number	Scan Date	Procedure	Status	
103181639	Demo, Patient1	123	08/07/2022 00:52:32	Appliance	Returned	
		12345		Invisalign	Rx Created	
				Invisalign	Rx Created	
				Invisalign	Rx Created	
				Invisalign	Rx Created	
				Study Model/iRecord	Rx Created	
				Invisalign	Rx Created	
				Study Model/iRecord	Rx Created	

Past Orders						
ID	Patient Name	Chart Number	Scan Date	Procedure	Status	
102880155			08/03/2022	Study Model/iRecord	Completed	
103053113			08/04/2022	Study Model/iRecord	Completed	
103158019		123	08/06/2022	Study Model/iRecord	Completed	
103161042			08/06/2022	Study Model/iRecord	Completed	
102036203			07/24/2022	Appliance	Completed	
102180850			07/26/2022	Invisalign	Completed	
99976922			06/28/2022	Invisalign	Completed	

Σχεδιάγραμμα 151: Επιστρεφόμενη παραγγελία στο παράθυρο In Progress (Σε εξέλιξη)

Για να διορθώσετε μια επιστρεφόμενη παραγγελία:

1. Ανοίξτε την επιστρεφόμενη παραγγελία και διορθώστε τη σάρωση σύμφωνα με τις οδηγίες του εργαστηρίου στην περιοχή **Notes (Σημειώσεις)** του Rx.
2. Επιστρέψτε την παραγγελία στο εργαστήριο.

8 Προβολή μηνυμάτων

Η σελίδα *Μηνύματα* προβάλλει ειδοποιήσεις, ενημερώσεις και άλλα μηνύματα συστήματος από την Align Technology, για παράδειγμα, ενημερώσεις προϊόντων, επερχόμενες εκπαιδευτικές συνεδρίες ή ζητήματα συνδεσιμότητας με το διαδίκτυο.

Εάν χρειάζεται, μπορείτε να δείτε τον αριθμό των νέων ή μη διαβασμένων μηνυμάτων στο σήμα στο κουμπί **Μηνύματα**.

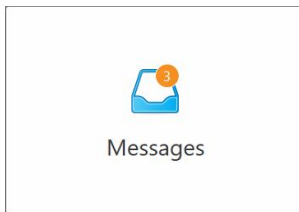

Για να προβάλετε τα μηνύματα:

1. Αγγίξτε το κουμπί **Μηνύματα** στην αρχική οθόνη.

Εμφανίζεται μια λίστα ειδοποιήσεων, ενημερώσεων και άλλων μηνυμάτων από την Align Technology.

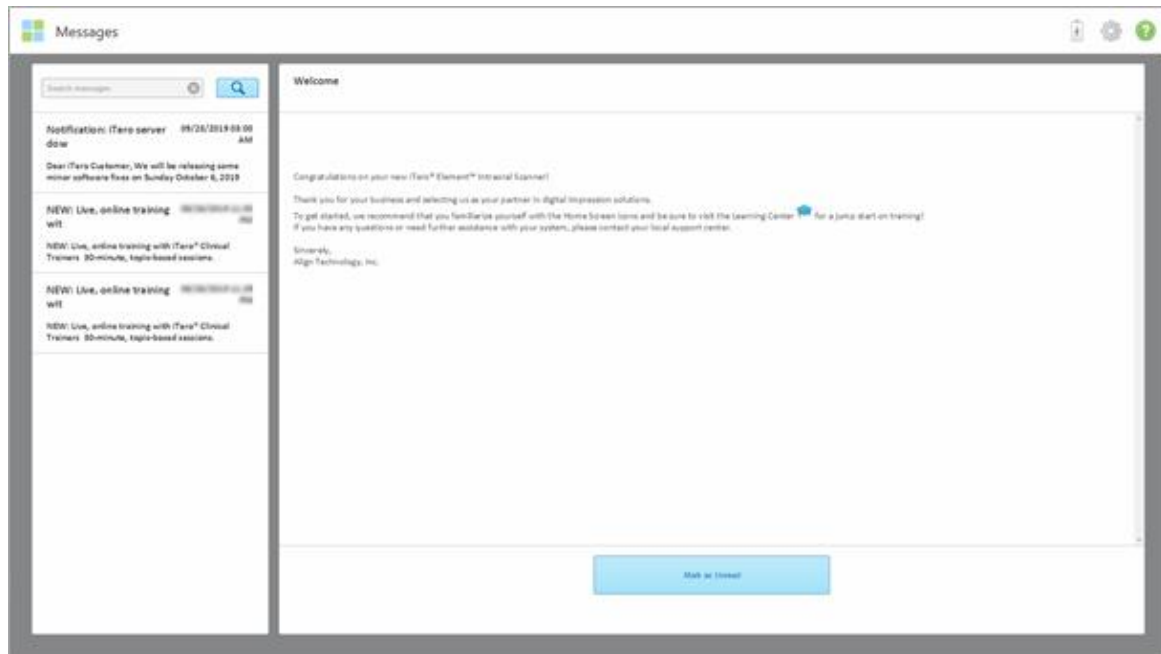

Σχεδιάγραμμα 152: Σελίδα μηνυμάτων

2. Στο αριστερό παράθυρο, αναζητήστε γρήγορα ένα συγκεκριμένο μήνυμα ανά τίτλο ή μετακινηθείτε προς τα κάτω στο παράθυρο για να βρείτε ένα συγκεκριμένο μήνυμα.
3. Για να επισημάνετε οποιοδήποτε μήνυμα ως μη αναγνωσμένο, πατήστε **Mark as Unread (Επισημάνση ως Μη Αναγνωσμένο)**.

9 Εργασία με το MyiTero

Το MyiTero είναι μια διαδικτυακή πύλη, με την ίδια εμφάνιση και αίσθηση όπως το λογισμικό iTero. Επιτρέπει στους χρήστες να εκτελούν διοικητικές εργασίες, όπως τη συμπλήρωση νέου Rx σε οποιαδήποτε υποστηριζόμενη συσκευή, για παράδειγμα, σε υπολογιστή ή τάμπλετ, χωρίς να χρησιμοποιεί πολύτιμο χρόνο σαρωτή. Επιπλέον, επιτρέπει την προβολή τρισδιάστατων μοντέλων μετά τη δημιουργία τους από το σαρωτή και την παρακολούθηση Παραγγελιών.

10 Χαρακτηριστικά και εργαλεία σαρωτή iTero

Αυτή η ενότητα περιγράφει τις ακόλουθες δυνατότητες και εργαλεία σαρωτή iTero:

- Συγκρίνετε προηγούμενες σαρώσεις χρησιμοποιώντας την τεχνολογία [Συγκρίνοντας προηγούμενες σαρώσεις χρησιμοποιώντας την τεχνολογία iTero TimeLapse](#)
- [Invisalign Outcome Simulator Pro](#)
- [Invisalign Προσομοιωτής Αποτελεσμάτων](#)
- [Αξιολόγηση Προόδου Invisalign](#)
- [Σύστημα Invisalign Go](#)
- [Εργαλεία επεξεργασίας](#)
 - [Διαγράφοντας ένα τμήμα](#)
 - [Διαγραφή μιας επιλογής](#)
 - [Συμπληρώνοντας την ανατομία που λείπει](#)
 - [Απενεργοποίηση αυτόματου καθαρισμού](#)
- Εργαλεία σάρωσης:
 - [Εργασία με το εργαλείο Eraser \(Γόμα\)](#)
 - [Εργασία με το Occlusal Clearance tool \(εργαλείο Συγκλεισιακού Διάκενου\)](#)
 - [Εργασία με το Edge Trimming tool \(εργαλείο Περικοπής Άκρων\)](#)
 - [Εργασία με το εργαλείο Διαχωρισμού](#)
 - [Εργασία με το εργαλείο Margin Line \(εργαλείο Γραμμής Περιθωρίου\)](#)
 - [Εργασία με το εργαλείο Στιγμιότυπου](#)

10.1 Συγκρίνοντας προηγούμενες σαρώσεις χρησιμοποιώντας την τεχνολογία iTero TimeLapse

Οι ασθενείς που σαρώνονται σε τακτική βάση μπορούν να αναλύουν τις σαρώσεις τους χρησιμοποιώντας την τεχνολογία iTero TimeLapse.

Η τεχνολογία iTero TimeLapse συγκρίνει 2 από τις προηγούμενες τρισδιάστατες σαρώσεις του ασθενούς για να επιτρέψει την οπτικοποίηση των αλλαγών στα δόντια του ασθενούς, της δομής των δοντιών και των μαλακών ιστών του στόματος κατά την περίοδο μεταξύ των σαρώσεων. Για παράδειγμα, η τεχνολογία iTero TimeLapse μπορεί να εμφανίσει φθορά των δοντιών, ύφεση των ούλων και κίνηση του δοντιού κατά τη διάρκεια της σχετικής περιόδου.

Σημείωση: Η τεχνολογία iTero TimeLapse είναι διαθέσιμη μόνο για ορθοδοντικές επεμβάσεις.

Για να χρησιμοποιήσετε την τεχνολογία iTero TimeLapse:

1. Στη σελίδα *Patients (Ασθενείς)*, επιλέξτε τον ασθενή για τον οποίο θέλετε να δημιουργήσετε μια απεικόνιση iTero TimeLapse.
2. Στη σελίδα προφίλ του ασθενούς, επιλέξτε δύο σαρώσεις για σύγκριση. Μπορείτε να επιλέξετε τις σαρώσεις επιλέγοντας τα πλαίσια ελέγχου δίπλα στις σχετικές παραγγελίες ή επιλέγοντας τα πλαίσια ελέγχου στην περιοχή **Χρονοδιάγραμμα** στο κάτω μέρος της σελίδας.

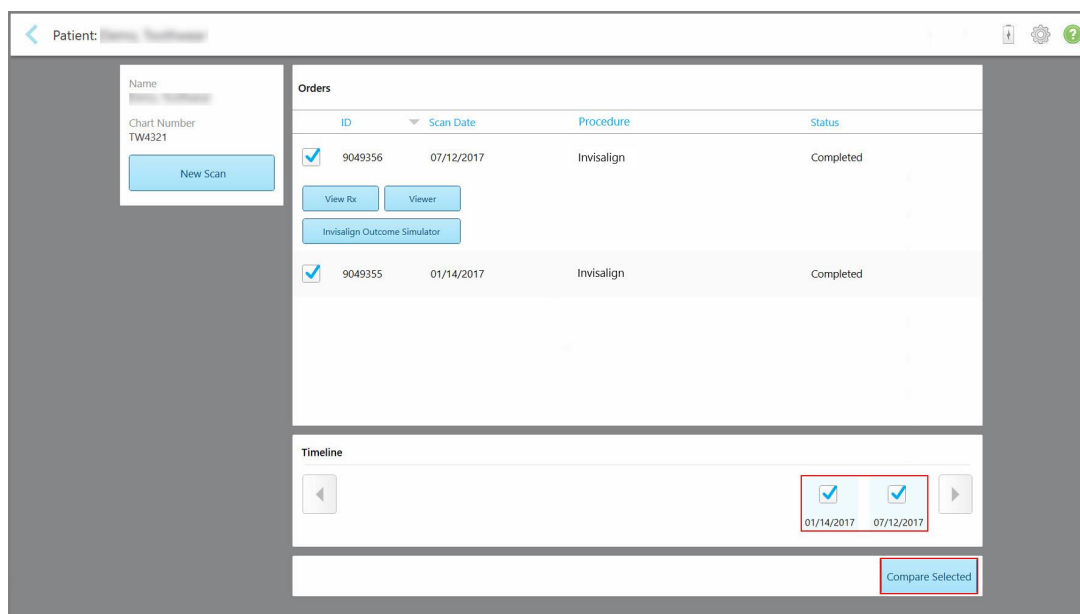
**Σχεδιάγραμμα 153: iTero TimeLapse - επιλογή των σαρώσεων για σύγκριση**

3. Πατήστε το κουμπί **Σύγκριση επιλεγμένων** για να συγκρίνετε και να αναλύσετε τις σαρώσεις.

Εμφανίζεται το παράθυρο *iTero TimeLapse*, επισημαίνοντας τις περιοχές με αλλαγές μεταξύ των σαρώσεων. Όσο πιο σκούρο είναι το χρώμα, τόσο μεγαλύτερη είναι η αλλαγή μεταξύ των σαρώσεων, όπως φαίνεται στο υπόμνημα.

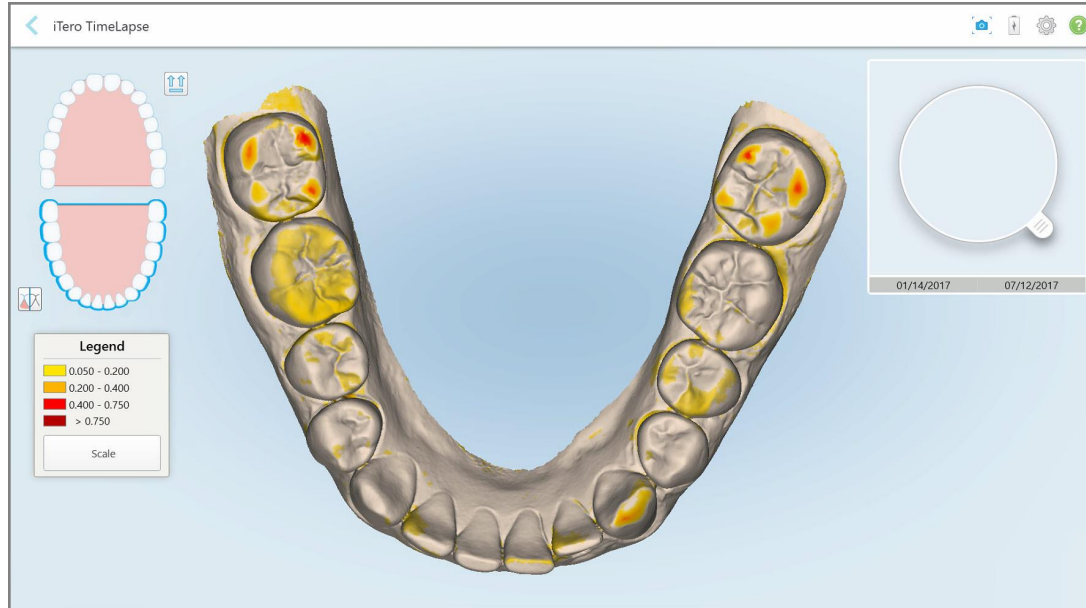

Σχεδιάγραμμα 154: Το παράθυρο iTero TimeLapse που δείχνει τις επισημασμένες αλλαγές μεταξύ των σαρώσεων

Σημείωση: Οι αλλαγές εμφανίζονται μόνο όταν οι σαρώσεις εμφανίζονται σε μονόχρωμη λειτουργία.

Εάν απαιτείται, κάντε  κλικ για να μετακινήσετε την σάρωση στην προεπιλεγμένη οδοντική όψη - την κατώτερη καμάρα με τα πρόσθια δόντια στο κάτω μέρος και την επάνω καμάρα με τα πρόσθια δόντια στην κορυφή και τις δύο καμάρες σε μετωπική όψη, όπως την προεπιλεγμένη προβολή iRecord.

4. Σύρετε το φακό στο μοντέλο για να δείτε περιοχές ενδιαφέροντος και πιθανές περιοχές επεξεργασίας στο παράθυρο κινούμενων εικόνων.

Εμφανίζεται μια κινούμενη εικόνα, συγκρίνοντας την κατάσταση των δοντιών στην τρέχουσα περιοχή ενδιαφέροντος στις επιλεγμένες ημερομηνίες σάρωσης.



Σχεδιάγραμμα 155: Περιοχή ενδιαφέροντος από την πρώτη σάρωση που εμφανίζεται στο παράθυρο κινούμενης εικόνας



Σχεδιάγραμμα 156: Το πεδίο ενδιαφέροντος από τη δεύτερη σάρωση εμφανίζεται στο παράθυρο κινούμενης εικόνας

Μπορείτε να κάνετε μεγέθυνση στην εικόνα στο παράθυρο κινούμενης εικόνας ή να πατήσετε το κουμπί

παύσης  για να διακόψετε προσωρινά την κινούμενη εικόνα.

Εάν απαιτείται, μπορείτε να αλλάξετε την κλίμακα των αλλαγών που εμφανίζονται.

- a. Στο υπόμνημα, πατήστε **Κλίμακα**.

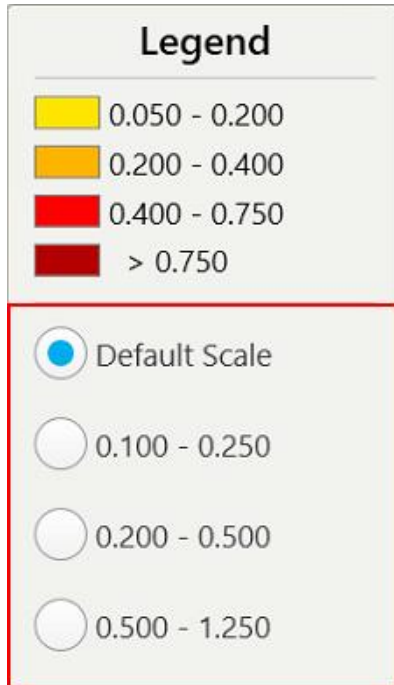

Το υπόμνημα επεκτείνεται για να εμφανίσει μια λίστα εύρους:



Σχεδιάγραμμα 157: Επιλογές κλίμακας iTero TimeLapse

- b. Επιλέξτε την απαιτούμενη κλίμακα.

Οι αλλαγές εμφανίζονται σύμφωνα με τη νέα κλίμακα.

5. Εάν απαιτείται, πατήστε το εργαλείο Στιγμιότυπο  για να τραβήξετε ένα στιγμιότυπο οθόνης των εικόνων. Για περισσότερες πληροφορίες, ανατρέξτε στην [Εργασία με το εργαλείο Στιγμιότυπου](#).
6. Πατήστε  για έξοδο από το παράθυρο *iTero TimeLapse* και, στη συνέχεια, πατήστε **Yes (Ναι)** για επιβεβαίωση της εξόδου.
Εμφανίζεται η σελίδα προφίλ του ασθενούς.

10.2 Invisalign Outcome Simulator Pro

Το Invisalign Outcome Simulator Pro είναι ένα προηγμένο εργαλείο λογισμικού επικοινωνίας ασθενών που σας επιτρέπει να δείξετε στους ασθενείς το προσομοιωμένο αποτέλεσμα της θεραπείας τους με το Invisalign σε μια εικόνα του δικού τους προσώπου. Αυτό το εργαλείο παρέχει πρόσθετες πληροφορίες στον ασθενή σχετικά με την απόφασή του να ξεκινήσει τη θεραπεία με το Invisalign.

Σημειώσεις:

- Το Invisalign Outcome Simulation Pro υποστηρίζεται μόνο σε ενδοστοματικούς σαρωτές σειράς iTero Element Plus.

- Η προσομοίωση με το Invisalign Outcome Simulator Pro είναι διαθέσιμη μόνο για διαδικασίες **Μοντέλου Μελέτης/iRecord** και τύπους διαδικασιών **Invisalign Aligners** και ενεργοποιείται αυτόματα κατά την αποστολή της σάρωσης.
- Το Invisalign Outcome Simulator Pro απαιτεί τη σύζευξη του λογαριασμού σας στο Invisalign Doctor Site με το λογαριασμό σας στο iTero. Για περισσότερες πληροφορίες, επικοινωνήστε με την Υποστήριξη Πελατών του iTero.



Μόλις ολοκληρωθεί η προσομοίωση, μπορείτε να πατήσετε το κουμπί Προβολή ή το κουμπί **Invisalign Outcome Simulator Pro** στη σελίδα *Orders (Παραγγελίες)*, όπως περιγράφεται στην [Εργασία με παραγγελίες](#).

Για περισσότερες πληροφορίες σχετικά με τη χρήση του Invisalign Outcome Simulator Pro, ανατρέξτε στην τεκμηρίωση του Invisalign Outcome Simulator Pro.

10.3 Invisalign Προσομοιωτής Αποτελεσμάτων

Το Invisalign Outcome Simulator (Προσομοιωτής Αποτελεσμάτων Invisalign) είναι ένα εργαλείο λογισμικού που σας δίνει τη δυνατότητα να παρουσιάσετε στους ασθενείς την προσομοιωμένη έκβαση της θεραπείας τους με το Invisalign.

Μπορείτε να κάνετε προσαρμογές σε πραγματικό χρόνο στο προσομοιωμένο αποτέλεσμα ενώ δείχνετε τον ασθενή. Αυτό το εργαλείο θα παρέχει πρόσθετες πληροφορίες για τον ασθενή στην απόφασή του να δεχτεί θεραπεία.

Για να ανοίξετε το εργαλείο Invisalign Outcome Simulator (Προσομοιωτής Αποτελεσμάτων Invisalign), μετά την αποστολή της σάρωσης, πατήστε **Invisalign Outcome Simulator** στη σελίδα *Orders (Παραγγελίες)*, όπως περιγράφεται στην [Εργασία με παραγγελίες](#), ή στη σελίδα προφίλ του ασθενούς, όπως περιγράφεται στην [Προβολή των λεπτομερειών του ασθενούς](#).

Για περισσότερες πληροφορίες σχετικά με το εργαλείο Invisalign Outcome Simulator (Προσομοιωτής Αποτελεσμάτων Invisalign), ανατρέξτε στον *Οδηγό Χρήσης του Invisalign Outcome Simulator* <https://guides.itero.com>.

10.4 Αξιολόγηση Προόδου Invisalign

Το εργαλείο αξιολόγησης προόδου περιλαμβάνει μια αναφορά που είναι ένας χρωματισμένος πίνακας κωδικών κίνησης δοντιών για να βοηθήσει τον χρήστη στη λήψη αποφάσεων θεραπείας για να παρακολουθήσει την πρόοδο του ασθενούς στο σχέδιο θεραπείας του ClinCheck.

Για να ανοίξετε το εργαλείο Invisalign Progress Assessment (Αξιολόγηση Προόδου Invisalign), μετά την αποστολή της σάρωσης, πατήστε **Invisalign Progress Assessment** στη σελίδα *Orders (Παραγγελίες)*, όπως περιγράφεται στην [Εργασία με παραγγελίες](#).



Σχεδιάγραμμα 158: Παράθυρο αξιολόγησης προόδου

Για περισσότερες πληροφορίες σχετικά με το εργαλείο Invisalign Progress Assessment (Αξιολόγηση Προόδου Invisalign), ανατρέξτε στην ενότητα **Αξιολόγηση Προόδου** στον *Οδηγό Χρήσης του Invisalign Outcome Simulator* (Προσομοιωτή Αποτελεσμάτων Invisalign) <https://guides.iteo.com>.

10.5 Σύστημα Invisalign Go

Το Invisalign Go είναι ένα προϊόν ευθυγράμμισης χαμηλού σταδίου, το οποίο σας βοηθά να αξιολογήσετε και να θεραπεύσετε τους ασθενείς σας με μερικά μόνο κλικ, με καθοδήγηση σε κάθε βήμα της διαδικασίας.

Για περισσότερες πληροφορίες σχετικά με το σύστημα Invisalign Go, ανατρέξτε στην τεκμηρίωση του Invisalign.

10.6 Εργαλεία επεξεργασίας

Αφού σαρώσετε το μοντέλο, μπορείτε να το επεξεργαστείτε χρησιμοποιώντας τα παρακάτω εργαλεία:

- Εργαλείο Διαγραφής Τμήματος, περιγράφεται στην [Διαγράφοντας ένα τμήμα](#)
- Εργαλείο Διαγραφής Τμήματος, περιγράφεται στην [Διαγραφή μιας επιλογής](#)
- Εργαλείο Συμπλήρωσης, περιγράφεται στην [Συμπληρώνοντας την ανατομία που λείπει](#)
- Απενεργοποίηση εργαλείου αυτόματου καθαρισμού, που περιγράφεται στην [Απενεργοποίηση αυτόματου καθαρισμού](#)

Τα εργαλεία επεξεργασίας είναι προσπελάσιμα πατώντας στην οθόνη.

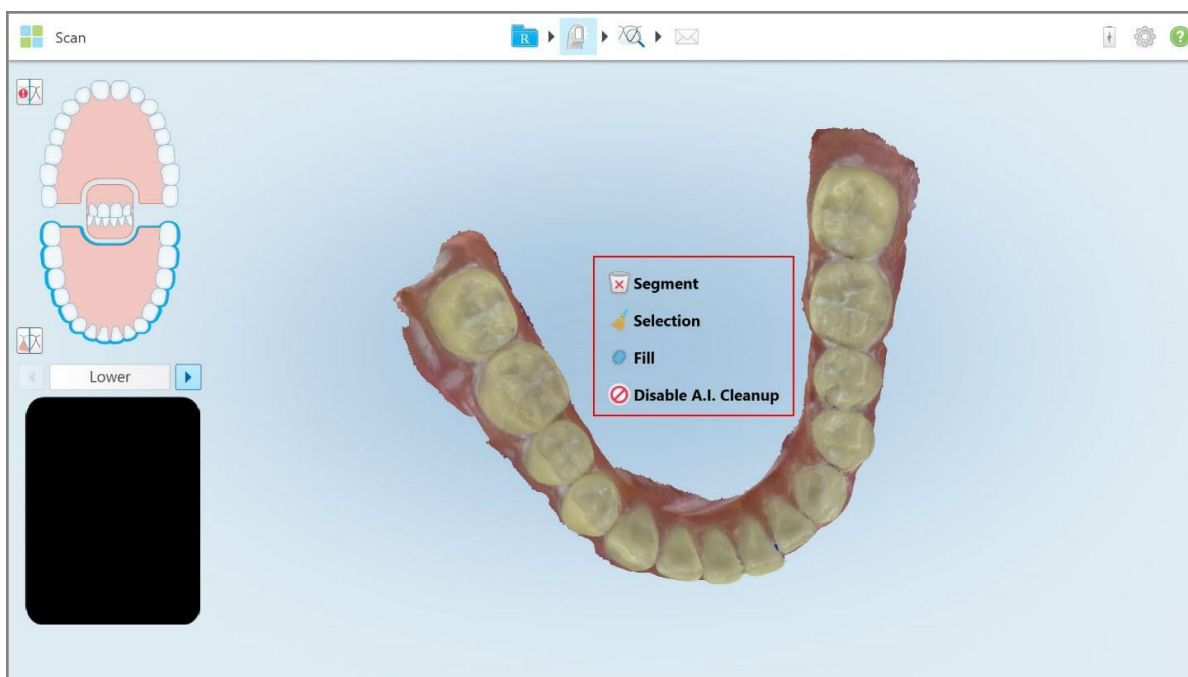

Σχεδιάγραμμα 159: Εργαλεία επεξεργασίας

10.6.1 Διαγράφοντας ένα τμήμα

Το εργαλείο Διαγραφή Τμήματος σας επιτρέπει να διαγράψετε ολόκληρο το σαρωμένο τμήμα.

Για να διαγράψετε το τμήμα:

1. Πατήστε την οθόνη για να εμφανιστούν τα εργαλεία επεξεργασίας.

2. Πατήστε το εργαλείο **Διαγραφή Τμήματος** .



Σχεδιάγραμμα 160: Delete Segment tool (Εργαλείο Διαγραφής Τμήματος)

Εμφανίζεται ένα μήνυμα επιβεβαίωσης.

3. Πατήστε **OK** για επιβεβαίωση της διαγραφής.
Διαγράφεται ολόκληρο το σαρωμένο τμήμα.

10.6.2 Διαγραφή μιας επιλογής

Το Delete Selection tool (Εργαλείο Διαγραφής Επιλογής)  σας επιτρέπει να διαγράψετε ένα τμήμα της σάρωσης έτσι ώστε να μπορεί να σαρωθεί ξανά.

Για να διαγράψετε μια επιλογή:

1. Πατήστε την οθόνη για να εμφανιστούν τα εργαλεία επεξεργασίας.
2. Πατήστε το εργαλείο Delete Selection **Εργαλείο Διαγραφής Επιλογής** .

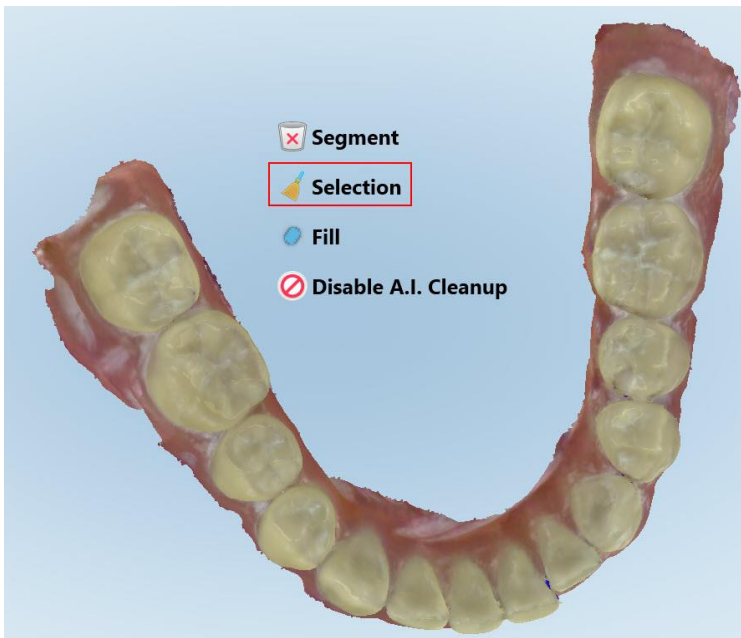

Σχεδιάγραμμα 161: Delete Selection tool (Εργαλείο Διαγραφής Επιλογής)

Το Delete Selection (εργαλείο Διαγραφής Επιλογής) επεκτείνεται και το μοντέλο εμφανίζεται μονόχρωμο.

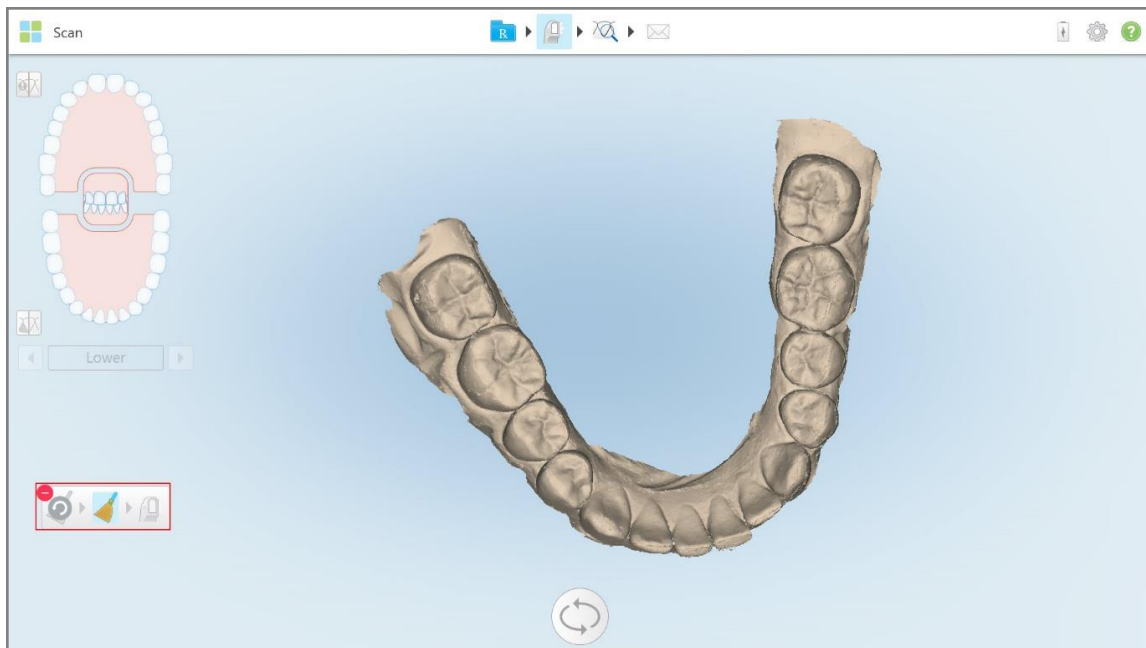

Σχεδιάγραμμα 162: Εργαλείο Επεκταμένη Διαγραφή Επιλογής

3. Αγγίξτε την περιοχή της ανατομίας που θέλετε να διαγράψετε.
Η επιλογή αφαιρέθηκε.

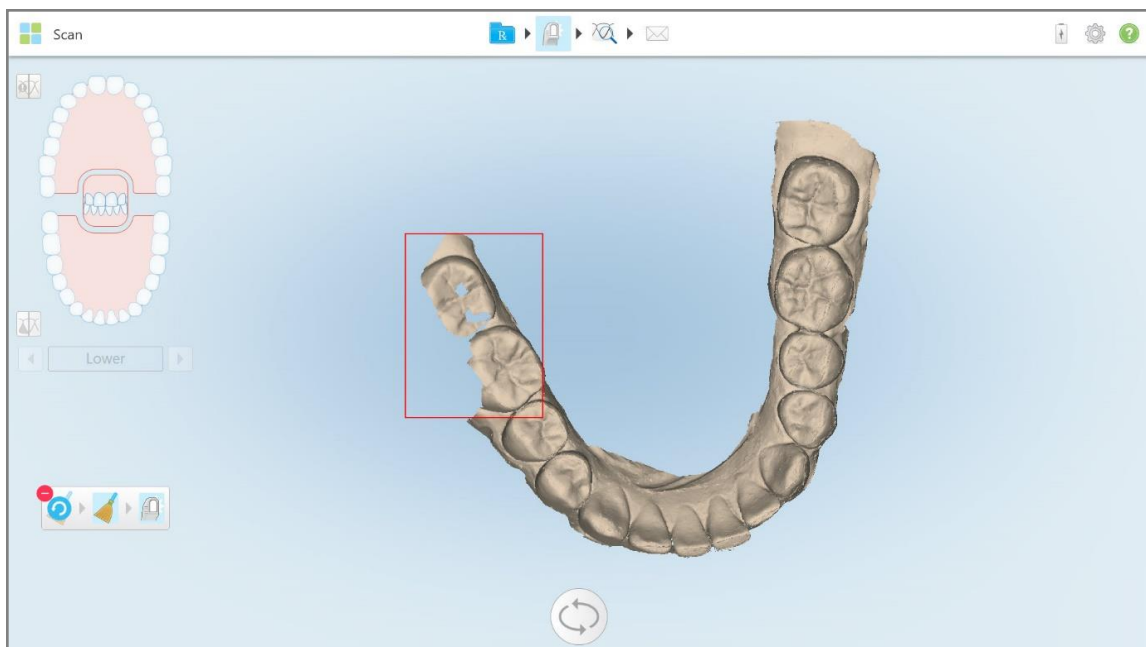

Σχεδιάγραμμα 163: Η επιλεγμένη περιοχή της ανατομίας διαγράφηκε

4. Αν χρειαστεί, πατήστε  για να αναιρέσετε τις αλλαγές σας.
5. Πατήστε  για να σαρώσετε ξανά τη διαγραμμένη ανατομία.

10.6.3 Συμπληρώνοντας την ανατομία που λείπει

Περιστασιακά υπάρχουν περιοχές με ελλείπουσα ανατομία που δεν έχουν γεμίσει, ακόμη και μετά από προσπάθεια σάρωσης της περιοχής πολλές φορές. Αυτές οι περιοχές μπορεί να οφείλονται στην παρεμβολή της ανατομίας (χείλη, μάγουλα και γλώσσα) ή στην υγρασία στο τμήμα σάρωσης.

Το εργαλείο Συμπλήρωση  επισημαίνει αυτές τις περιοχές και στη συνέχεια σαρώνει μόνο τις περιοχές που έχουν επισημανθεί, προκειμένου να αποφευχθεί η υπερβολική σάρωση.

Για να χρησιμοποιήσετε το εργαλείο Συμπλήρωση:

1. Πατήστε την οθόνη για να εμφανιστούν τα εργαλεία επεξεργασίας.
2. Πατήστε το εργαλείο **Συμπλήρωση** .

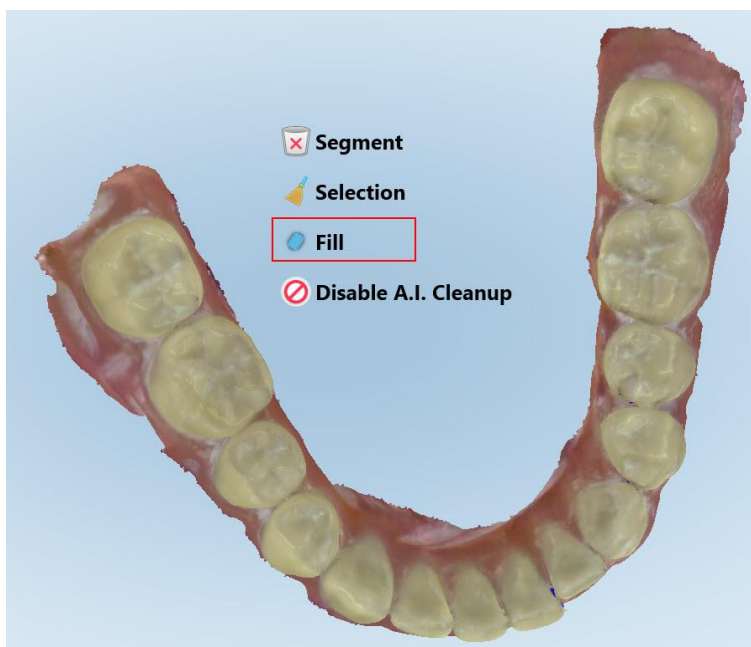

Σχεδιάγραμμα 164: Fill tool (Εργαλείο συμπλήρωσης)

Οι περιοχές που απαιτούν σάρωση υπογραμμίζονται με κόκκινο χρώμα.

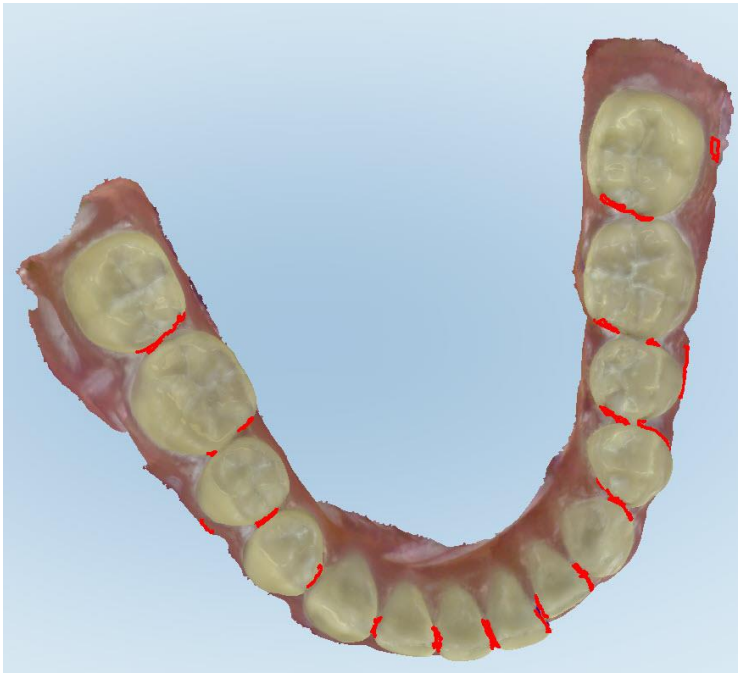

Σχεδιάγραμμα 165: Οι περιοχές που απαιτούν σάρωση υπογραμμίζονται με κόκκινο - Εργαλείο Συμπλήρωσης

3. Σαρώστε ξανά τον ασθενή.

Προκειμένου να αποφευχθεί η υπερβολική σάρωση, σαρώνονται μόνο οι περιοχές που έχουν επισημανθεί και γεμίζονται τα κενά.

10.6.4 Απενεργοποίηση αυτόματου καθαρισμού

Από προεπιλογή, η περίσσεια ιστού αφαιρείται από τα άκρα του μοντέλου 3D κατά τη διάρκεια της σάρωσης. Εάν απαιτείται, μπορείτε να απενεργοποιήσετε αυτήν τη λειτουργία για την τρέχουσα σάρωση.

Σημειώσεις:

- Αυτό το εργαλείο δεν υποστηρίζεται για ούλα χωρίς δόντια.
- Η απενεργοποίηση του αυτόματου καθαρισμού είναι σχετική μόνο για την τρέχουσα σάρωση. Το υπερβολικό υλικό θα αφαιρεθεί από προεπιλογή στην επόμενη σάρωση.

Για να απενεργοποιήσετε τον αυτόματο καθαρισμό:

1. Πατήστε την οθόνη για να εμφανιστούν τα εργαλεία επεξεργασίας.

2. Πατήστε το εργαλείο **Απενεργοποίηση εκκαθάρισης AI**.

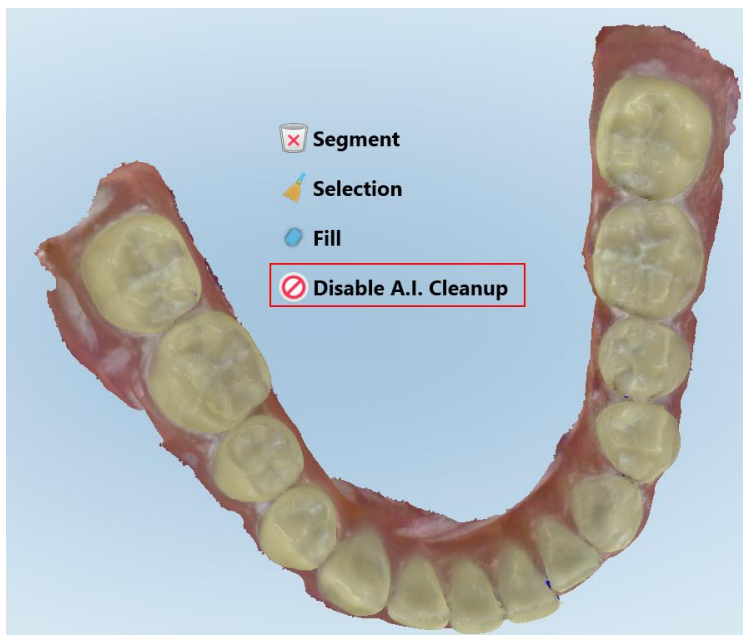

Σχεδιάγραμμα 166: Εργαλείο αυτόματου καθαρισμού

Η σάρωση εμφανίζεται και το υπερβολικό υλικό φαίνεται.



Σχεδιάγραμμα 167: Η σάρωση εμφανίζεται και το υπερβολικό υλικό φαίνεται

3. Για να επιστρέψετε τον υπερβολικό ιστό, πατήστε την οθόνη για να εμφανίσετε τις επιλογές επεξεργασίας και μετά πατήστε **Ενεργοποίηση Εκκαθάρισης A.I.**

10.7 Εργασία με το εργαλείο Eraser (Γόμα)



Το εργαλείο Eraser (Γόμα) σας δίνει τη δυνατότητα να διαγράψετε μια επιλεγμένη περιοχή του σαρωμένου μοντέλου και στη συνέχεια να το επαναλάβετε ξανά.

Για παράδειγμα:

- Μπορείτε να αφαιρέσετε την υγρασία και τα υπολείμματα, όπως αίμα ή σάλιο, που καλύπτουν το περιθώριο.
- Εάν το προετοιμασμένο δόντι εμφανίζει κόκκινες περιοχές στο υπόμνημα του συγκλεισιακού διάκενου, μπορείτε να μειώσετε το προετοιμασμένο δόντι, να διαγράψετε την περιοχή στο μοντέλο και στη συνέχεια να επαναλάβετε τη διαδικασία, όπως περιγράφεται παρακάτω.

Για να διαγράψετε μέρος της σάρωσης:

1. Στο παράθυρο *View* (Προβολή), βεβαιωθείτε ότι έχετε επιλέξει στη σχετική ενότητα για να διαγραφεί και έπειτα



πατήστε το εργαλείο Eraser (Διαγραφή).

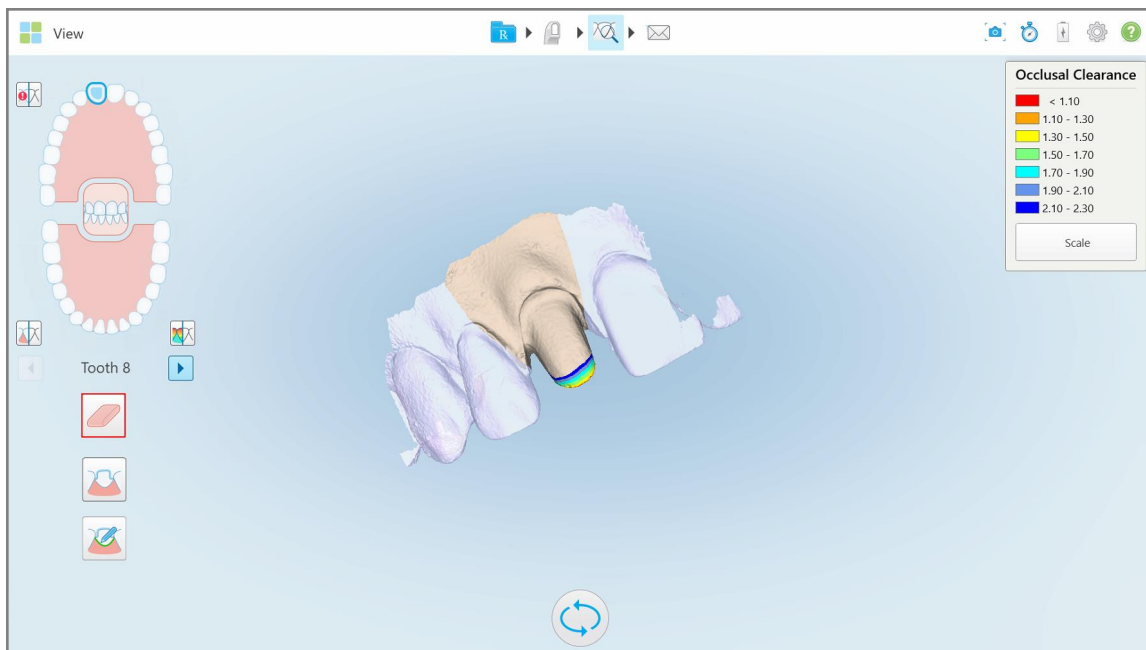

Σχεδιάγραμμα 168: Εργαλείο Eraser (Γόμα)

Το εργαλείο Eraser (Γόμα) επεκτείνεται για να εμφανίσει τις ακόλουθες επιλογές:



Σχεδιάγραμμα 169: Επιλογές εργαλείου Eraser (Γόμα)

2. Με το δάχτυλό σας, σημειώστε την περιοχή που θέλετε να τροποποιήσετε.

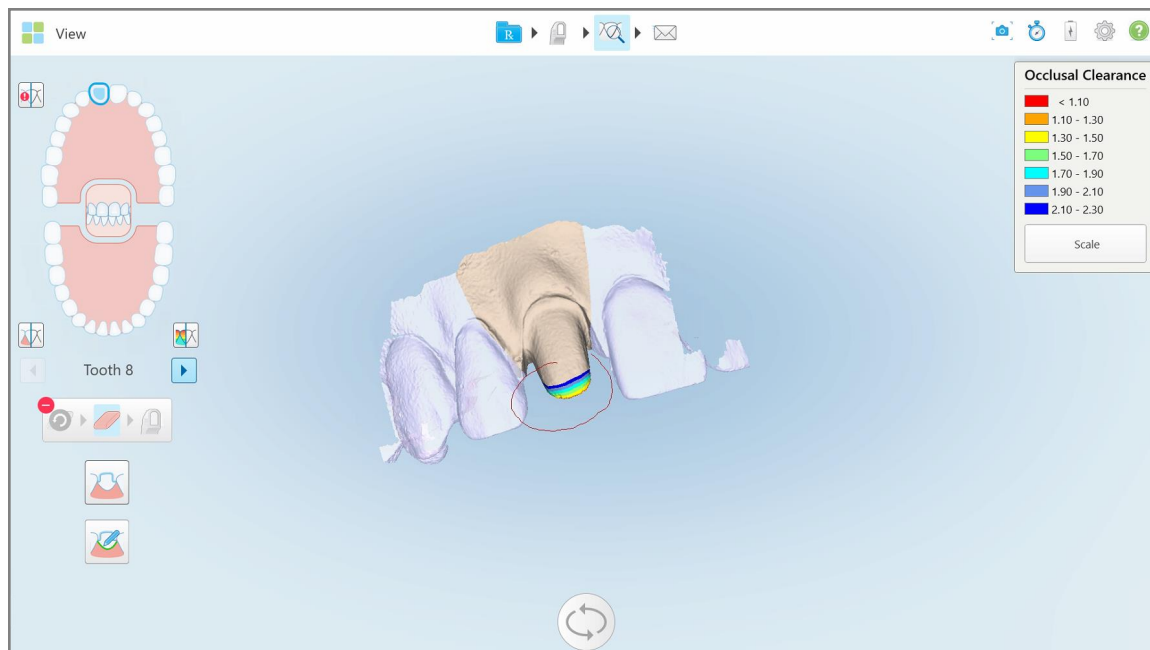

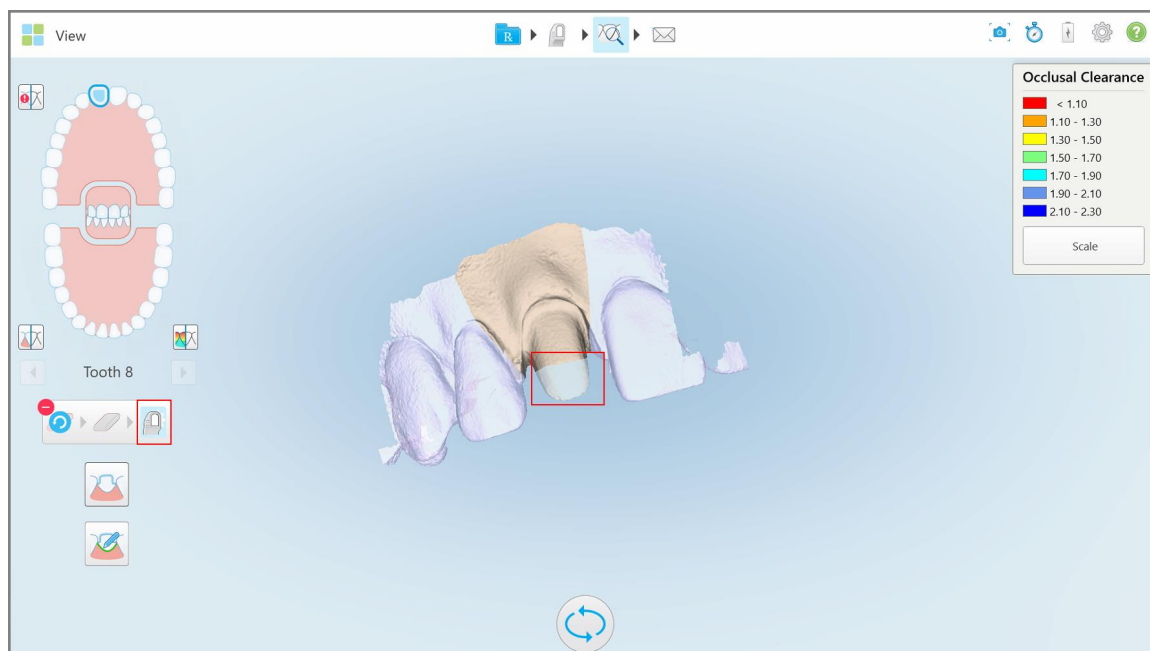

Σχεδιάγραμμα 170: Σημειώστε την περιοχή που θέλετε να τροποποιήσετε

Μόλις σηκώσετε το δάχτυλό σας, αφαιρείται η επιλεγμένη περιοχή και ενεργοποιείται το εργαλείο σάρωσης



Σχεδιάγραμμα 171: Η επιλεγμένη περιοχή αφαιρέθηκε και το εργαλείο σάρωσης ενεργοποιήθηκε

- Εάν απαιτείται, πατήστε  για αναίρεση της διαγραφής.
- Αφού ρυθμίσετε την απόσταση από το δόντι του ασθενούς, πατήστε  για να επιστρέψετε στη λειτουργία σάρωσης και σαρώστε ξανά τη διαγραμμένη περιοχή, η οποία σημειώνεται με κόκκινο χρώμα.

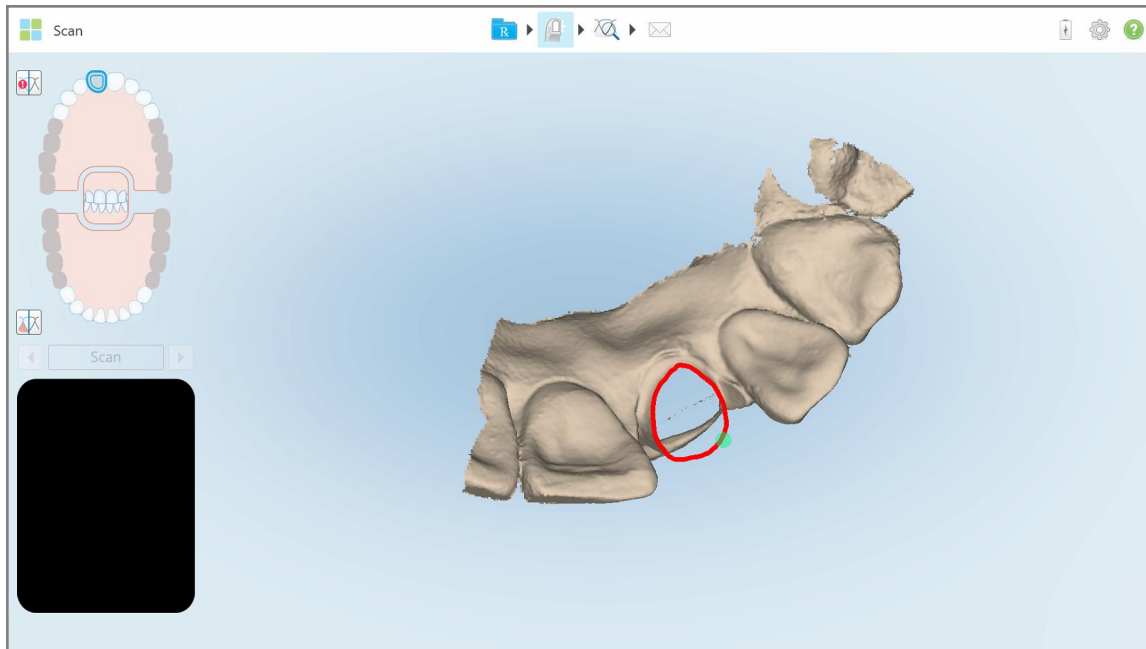

Σχεδιάγραμμα 172: Η διαγραμμένη περιοχή σημειώνεται με κόκκινο χρώμα

- Πατήστε το Occlusal Clearance tool (εργαλείο Συγκλεισιακού Διάκενου)  για να επιβεβαιώσετε ότι το προετοιμασμένο δόντι έχει μειωθεί επαρκώς.

10.8 Εργασία με το Occlusal Clearance tool (εργαλείο Συγκλεισιακού Διάκενου)

Το Occlusal Clearance tool  (εργαλείο Συγκλεισιακού Διάκενου) σας επιτρέπει να βλέπετε την επαφή και την απόσταση μεταξύ των απέναντι δοντιών, για να διασφαλίσετε, για παράδειγμα, ότι το προετοιμασμένο δόντι έχει επαρκή μείωση για το υλικό που επιλέχθηκε στο Rx.

Το εργαλείο Occlusal Clearance (εργαλείο Συγκλεισιακού Διάκενου) είναι προσβάσιμο ενώ βρίσκεστε σε λειτουργία View (προβολής) και από το Viewer (πρόγραμμα Προβολής).

Σημείωση: Το Occlusal Clearance tool (εργαλείο Συγκλεισιακού Διάκενου) εμφανίζεται μόνο αφού έχετε σαρώσει την άνω και κάτω γνάθο και το δάγκωμα.

Για να εμφανίσετε το συγκλεισιακό διάκενο κατά τη λειτουργία προβολής:

1. Στο παράθυρο *View* (Προβολή), πατήστε το Clearance tool (εργαλείο Συγκλεισιακού Διάκενου) . Το συγκλεισιακό διάκενο μεταξύ των απέναντι δοντιών εμφανίζεται.

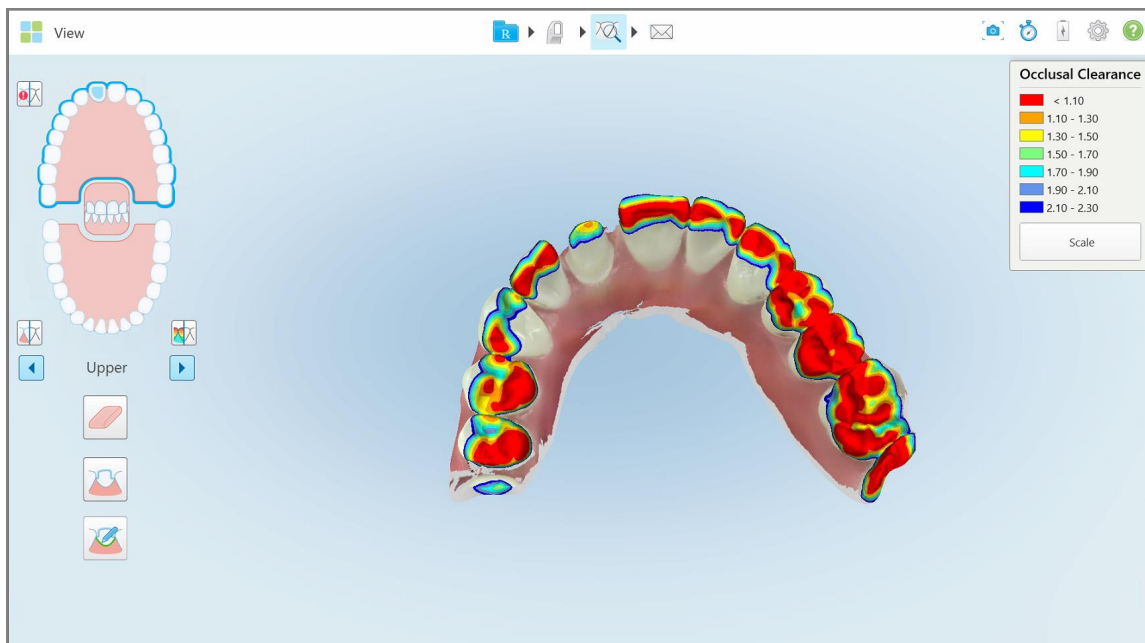

Σχεδιάγραμμα 173: Συγκλεισιακό διάκενο μεταξύ των απέναντι δοντιών

2. Εάν είναι απαραίτητο, μειώστε το προετοιμασμένο δόντι και σαρώστε ξανά την περιοχή, όπως περιγράφεται στην [Εργασία με το εργαλείο Eraser \(Γόμα\)](#).
3. Εάν απαιτείται, μπορείτε να αλλάξετε το συγκλεισιακό διάκενο που εμφανίζονται στα απέναντι δόντια.

- a. Στο υπόμνημα, πατήστε **Κλίμακα**.

Το υπόμνημα επεκτείνεται για να εμφανίσει μια λίστα επιλογών εύρους.



Σχεδιάγραμμα 174: Επιλογές εύρους Συγκλεισιακού Διάκενου

- b. Επιλέξτε την απαιτούμενη κλίμακα.
- c. Το συγκλεισιακό διάκενο εμφανίζεται σύμφωνα με τη νέα κλίμακα.
4. Εάν απαιτείται, πατήστε  για να τραβήξετε ένα στιγμιότυπο οθόνης του συγκλεισιακού διάκενου. Για περισσότερες πληροφορίες σχετικά με τη λήψη στιγμιότυπων οθόνης και την προσθήκη σχολιασμών, ανατρέξτε στην [Εργασία με το εργαλείο Στιγμιότυπου](#).

Για να εμφανίσετε το συγκλεισιακό διάκενο από το Viewer (πρόγραμμα Προβολής):

1. Ανοίξτε την προηγούμενη παραγγελία ενός συγκεκριμένου ασθενούς στη σελίδα *Orders (Παραγγελίες)* ή από τη σελίδα προφίλ ενός συγκεκριμένου ασθενούς, πατήστε **Viewer (Προβολή)** για να εμφανιστεί η Προβολή.



2. Στο πρόγραμμα προβολής, πατήστε .
3. Επιλέξτε το τόξο για το οποίο θα εμφανιστεί το συγκλεισιακό διάκενο.

Εμφανίζεται το κενό ανάμεσα στα απέναντι δοντιών, καθώς και ένα υπόμνημα που δείχνει την κλίμακα.

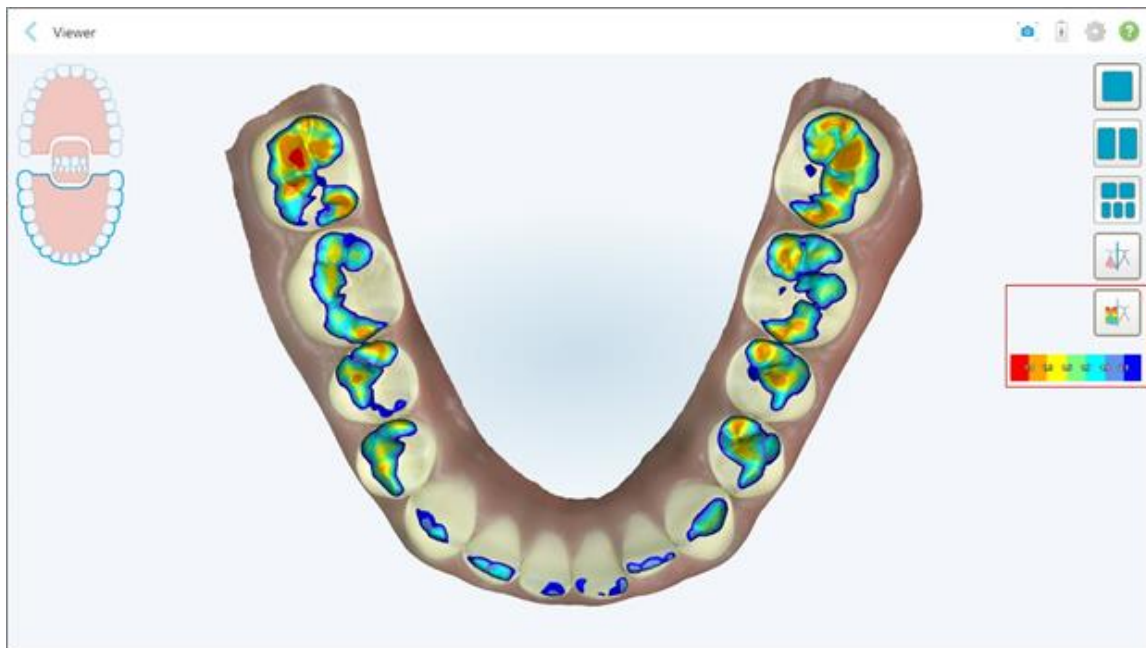

Σχεδιάγραμμα 175: Το εργαλείο Occlusal Clearance (Συγκλεισιακό Διάκενο) και το υπόμνημα εμφανίζονται στο Viewer (πρόγραμμα Προβολής)

4. Εάν απαιτείται, πατήστε  για να τραβήξετε ένα στιγμιότυπο οθόνης του συγκλεισιακού διάκενου. Για περισσότερες πληροφορίες σχετικά με τη λήψη στιγμιότυπων οθόνης και την προσθήκη σχολιασμών, ανατρέξτε στην [Εργασία με το εργαλείο Στιγμιότυπου](#).

10.9 Εργασία με το Edge Trimming tool (εργαλείο Περικοπής Άκρων)

Το **Edge Trimming tool**  (εργαλείο Περικοπής Άκρων) σας δίνει τη δυνατότητα να κόψετε την περίσσεια μαλακού ιστού, όπως τα μάγουλα ή τα χείλη, από τη σάρωση. Αυτό το εργαλείο είναι διαθέσιμο μόνο για ορθοδοντικές επεμβάσεις.

Για να κόψετε το πλεονάζον υλικό:

1. Στο παράθυρο *View* (*Προβολή*), πατήστε το Edge Trimming Εργαλείο Περικοπής Άκρων .

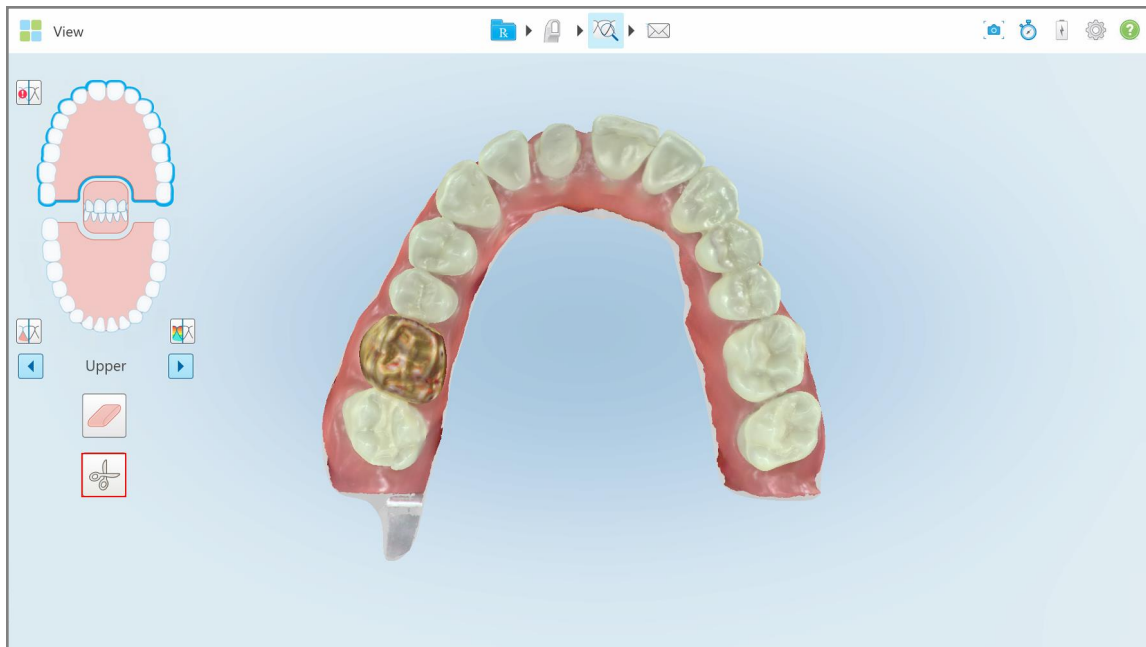

Σχεδιάγραμμα 176: Edge Trimming Εργαλείο Περικοπής Άκρων

Το Edge Trimming (Εργαλείο Περικοπής Άκρων) επεκτείνεται εμφανίζοντας τις ακόλουθες επιλογές:



Σχεδιάγραμμα 177: Επιλογές Edge Trimming Εργαλείου Περικοπής Άκρων

2. Με το δάχτυλό σας, σημειώστε την περιοχή που θέλετε να αποκόψετε.

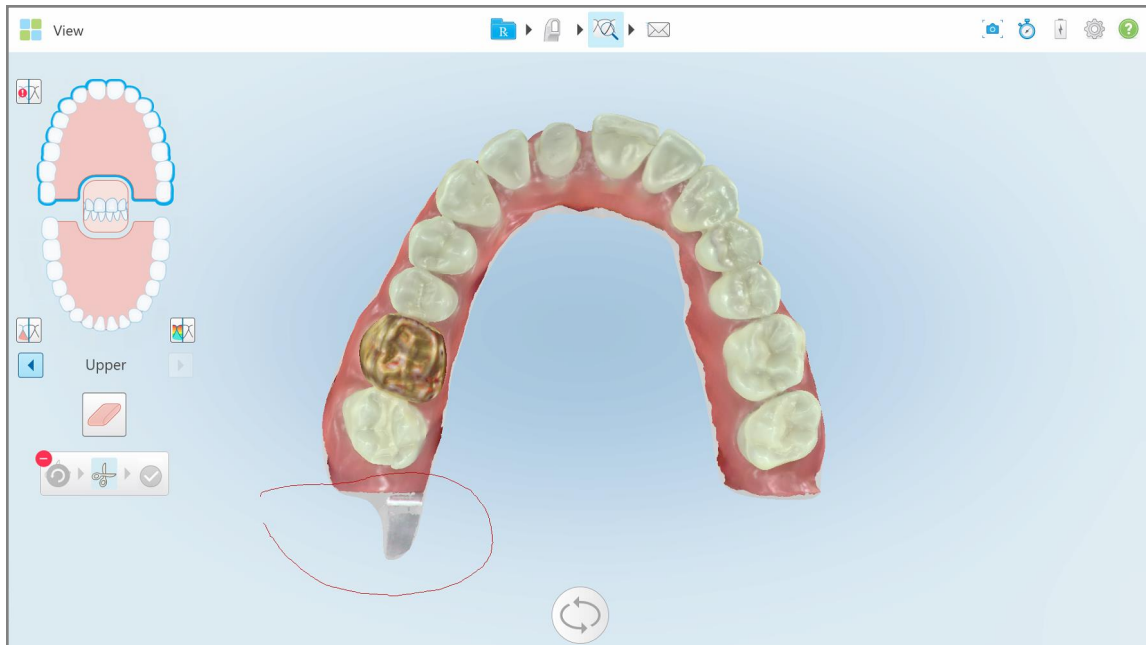

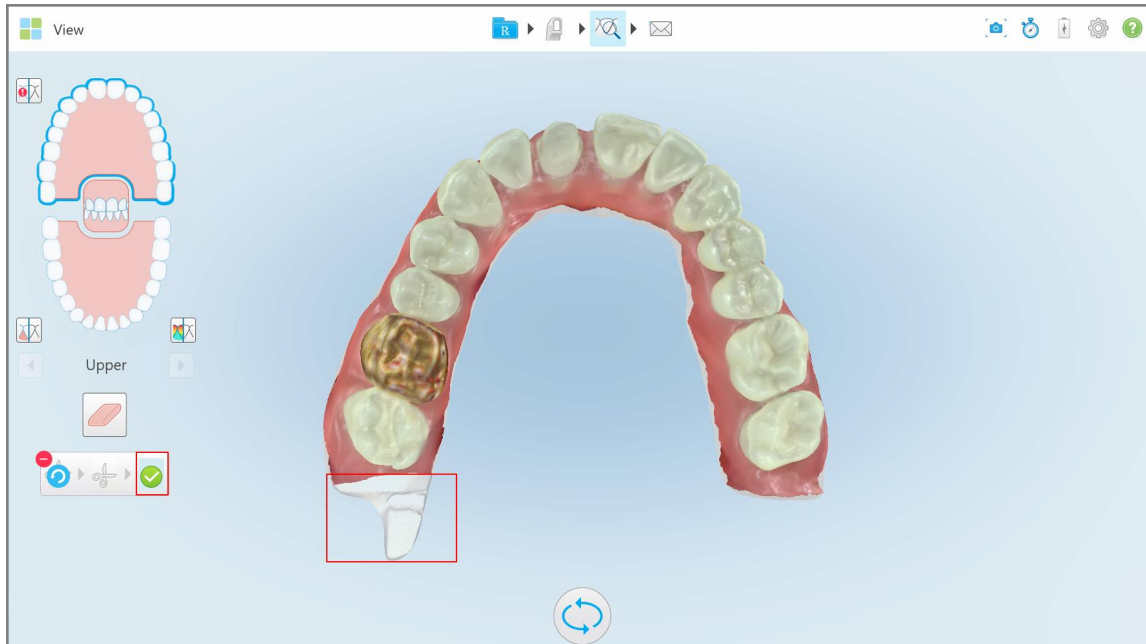

Σχεδιάγραμμα 178: Σημειώστε την περιοχή που πρέπει να αφαιρεθεί

Η περιοχή που πρέπει να περικοπεί είναι επισημασμένη και το εικονίδιο επιβεβαίωσης είναι ενεργοποιημένο.



Σχεδιάγραμμα 179: Η επιλεγμένη περιοχή επισημάνθηκε και το εικονίδιο επιβεβαίωσης ενεργοποιήθηκε

- Εάν απαιτείται, μπορείτε να πατήσετε  για να αναιρέσετε την περικοπή.
- Αγγίξτε  για να επιβεβαιώσετε την περικοπή.
Η επιλεγμένη περιοχή έχει αφαιρεθεί.

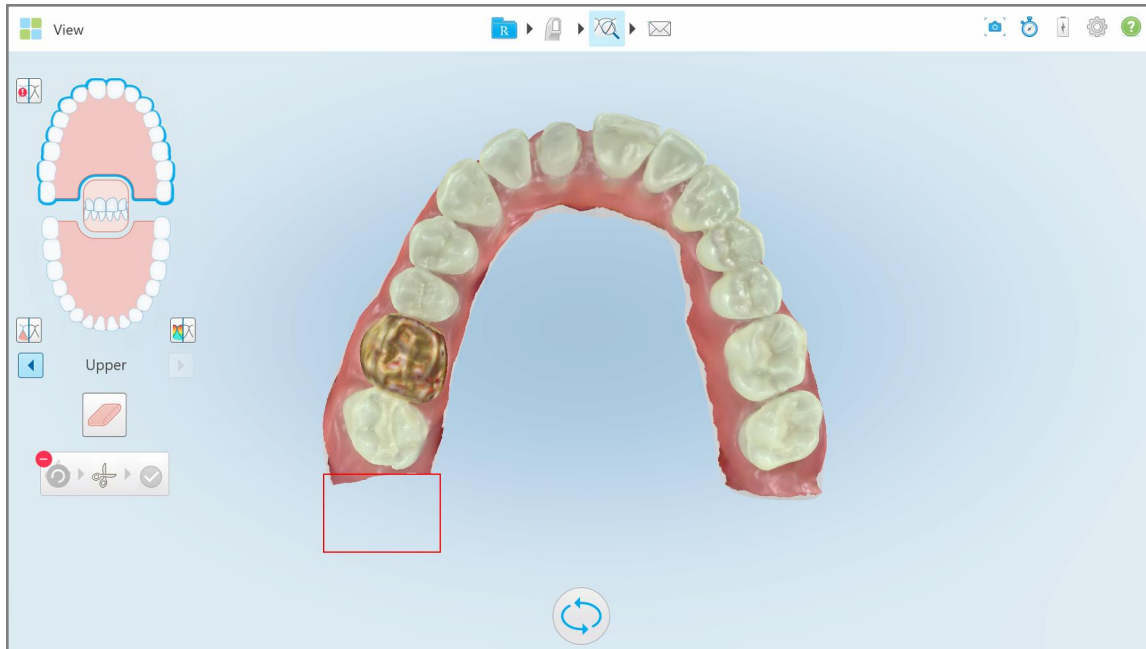

Σχεδιάγραμμα 180: Η επιλεγμένη περιοχή έχει καταργηθεί

10.10 Εργασία με το εργαλείο Διαχωρισμού

Ο διαχωρισμός δημιουργείται αυτόματα, ανάλογα με τη θέση του πράσινου σημείου αναφοράς, το οποίο πρέπει να βρίσκεται στο κέντρο του προετοιμασμένου δοντιού μετά τη σάρωση.



Εάν απαιτείται, η περιοχή διαχωρισμού μήτρας μπορεί να επεξεργαστεί ή να δημιουργηθεί με το χέρι.

Για να εμφανιστεί ο διαχωρισμός μήτρας:

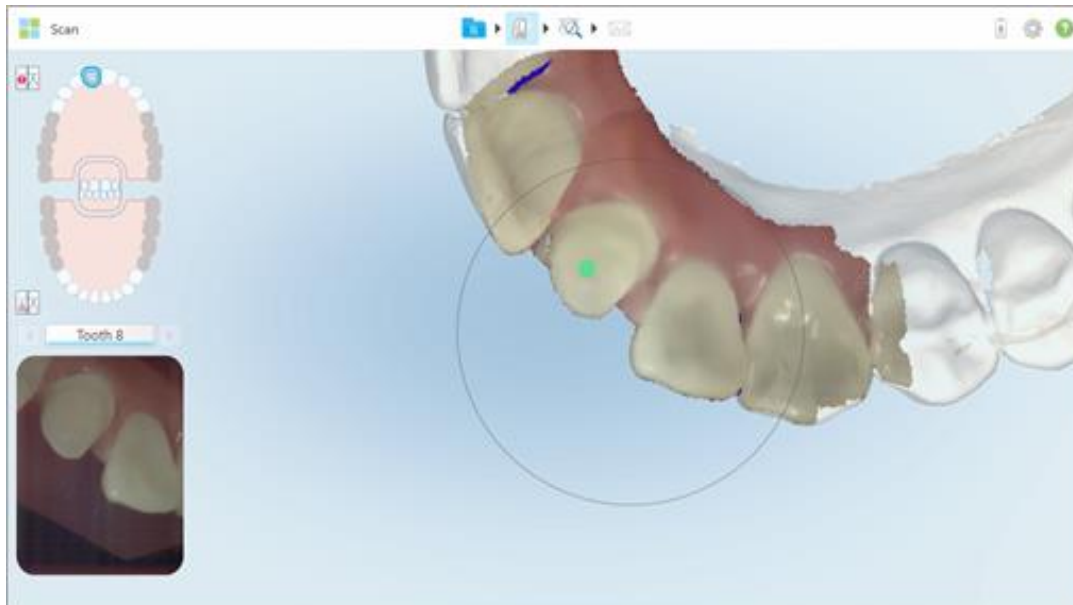
- Μετά τη σάρωση του προετοιμασμένου δοντιού, βεβαιωθείτε ότι το πράσινο σημείο αναφοράς βρίσκεται στο κέντρο του προετοιμασμένου δοντιού. Μετακινήστε το με το χέρι, εάν απαιτείται.



Σχεδιάγραμμα 181: Πράσινο σημείο αναφοράς που επικεντρώνεται στο προετοιμασμένο δόντι

2. Πατήστε  στη γραμμή εργαλείων για να μεταβείτε στη λειτουργία **προβολή**.
3. Στο παράθυρο *Προβολή*, πατήστε το εργαλείο διαχωρισμού .
Ο διαχωρισμός μήτρας εμφανίζεται σε υψηλή ανάλυση.

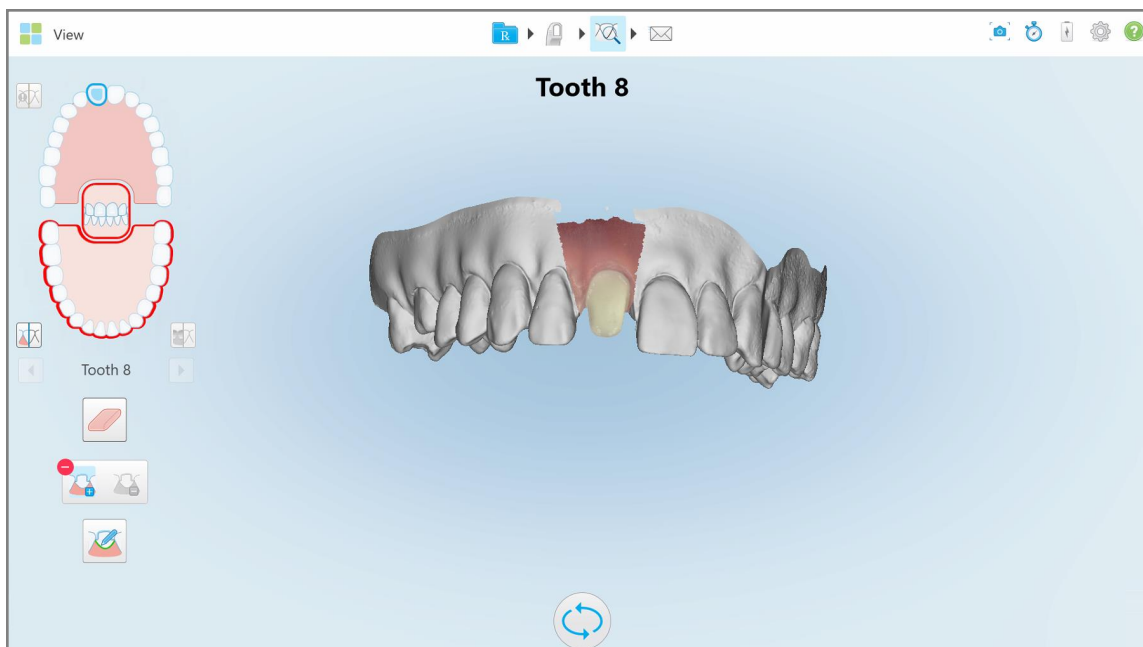

Σχεδιάγραμμα 182: Το εργαλείο διαχωρισμού εμφανίζεται με υψηλή ανάλυση

Για να δημιουργήσετε χειροκίνητα το διαχωρισμό μήτρας:

1. Στο παράθυρο *Προβολή*, πατήστε το εργαλείο διαχωρισμού .
Το εργαλείο επεκτείνεται για να εμφανίσει τις ακόλουθες επιλογές:



Σχεδιάγραμμα 183: Επιλογές εργαλείου Die Separation (διαχωρισμού)

2. Αγγίξτε  και σημειώστε ολόκληρο το τμήμα με το δάχτυλό σας.
Η σάρωση εμφανίζεται σε χαμηλή ανάλυση.

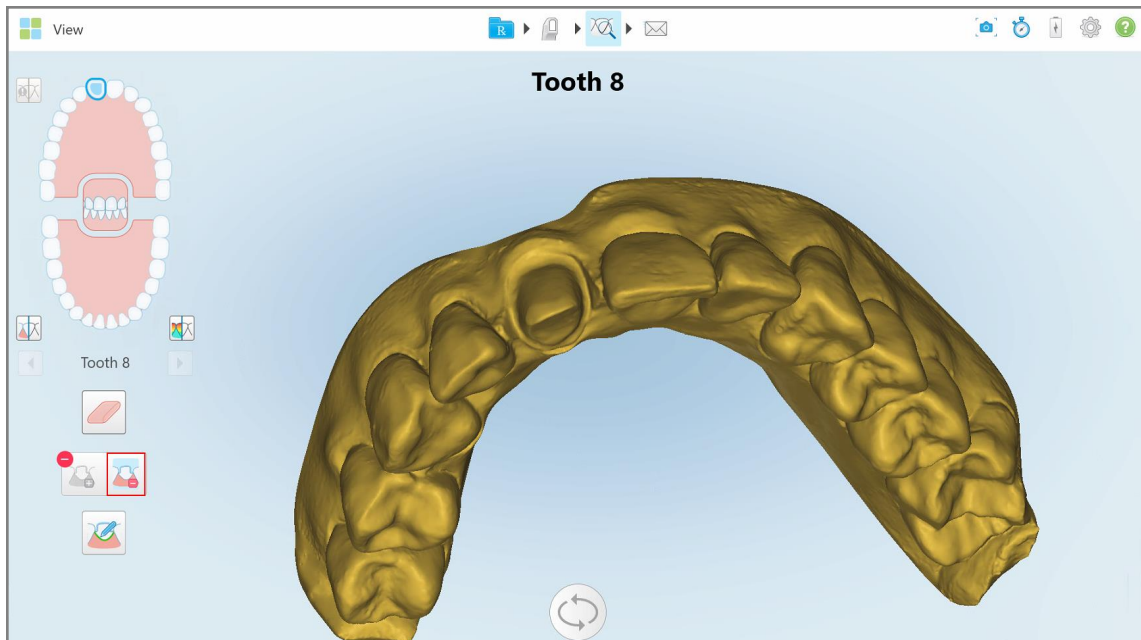

Σχεδιάγραμμα 184: Η σάρωση εμφανίζεται σε χαμηλή ανάλυση

3. Πατήστε  για να επισημάνετε το προπαρασκευασμένο δόντι σε υψηλή ανάλυση.
Το μοντέλο εμφανίζεται ως εξής:

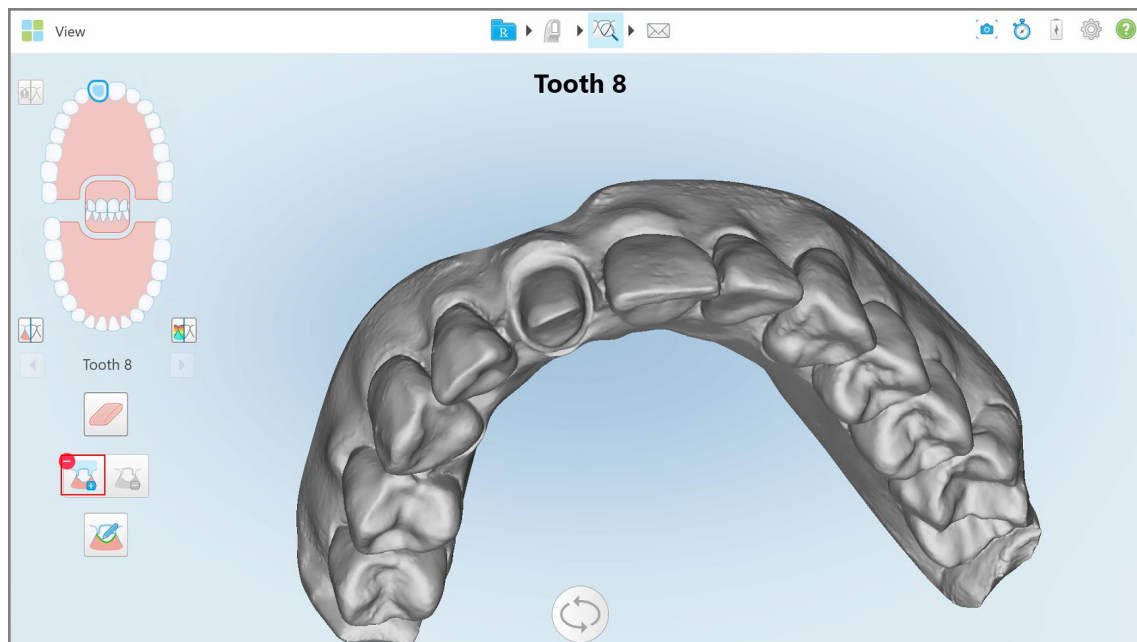

Σχεδιάγραμμα 185: Πριν από την επιλογή του διαχωρισμού

4. Σχεδιάστε την περιοχή για το διαχωρισμό μήτρας.
Η επιλεγμένη περιοχή εμφανίζεται σε υψηλή ανάλυση.

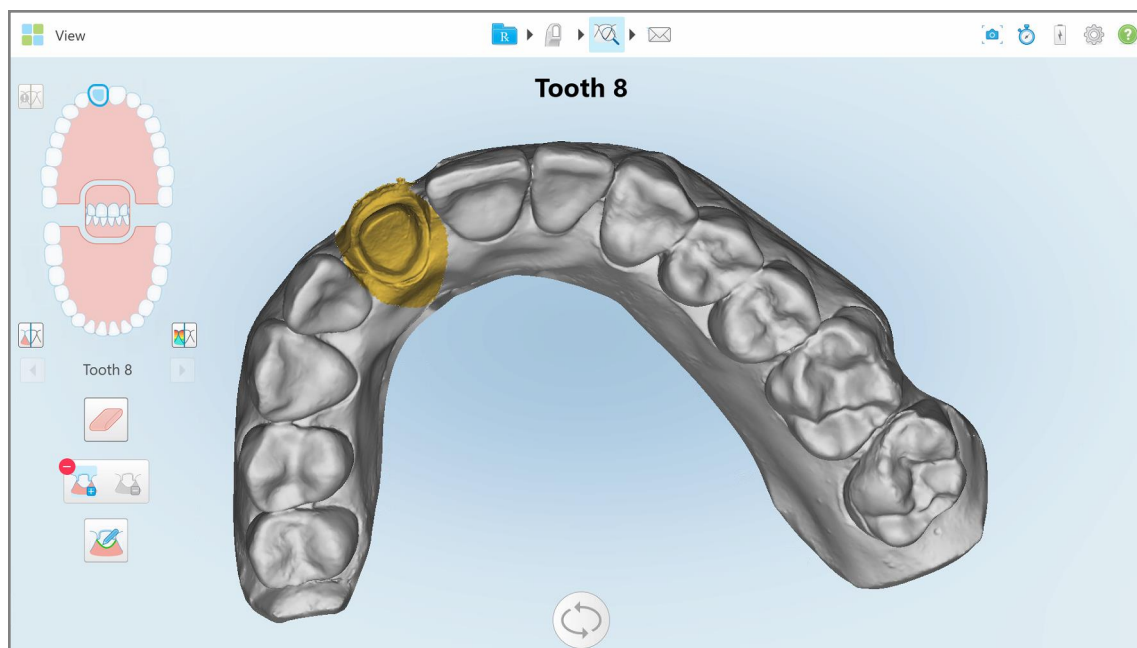

Σχεδιάγραμμα 186: Το προετοιμασμένο δόντι εμφανίζεται σε υψηλή ανάλυση

10.11 Εργασία με το εργαλείο Margin Line (εργαλείο Γραμμής Περιθωρίου)

Το εργαλείο Margin Line tool (Εργαλείο Γραμμής Περιθωρίου) εντοπίζει και επισημαίνει  αυτόματα τη γραμμή περιθωρίου σε διαδικασίες Σταθερής Αποκατάστασης που απαιτούν θήκες. Εάν απαιτείται, μπορεί να επισημανθεί χειροκίνητα για άλλες ενδείξεις. Μόλις δημιουργηθεί η γραμμή περιθωρίου, μπορείτε να την τροποποιήσετε ή να την δημιουργήσετε ξανά εάν έχει διαγραφεί.

10.11.1 Αυτόματος καθορισμός της γραμμής περιθωρίου

Το Margin Line tool (εργαλείο Γραμμής Περιθωρίου) εντοπίζει και επισημαίνει αυτόματα τη γραμμή περιθωρίου σε διαδικασίες Σταθερής Αποκατάστασης που απαιτούν θήκες.

Σημείωση: Η γραμμή περιθωρίου ενδέχεται να μην δημιουργηθεί αυτόματα εάν:

- Το προετοιμασμένο δόντι δεν σαρώθηκε σωστά.
- Χρησιμοποιήθηκε λανθασμένος διαχωρισμός μήτρας - η πράσινη κουκκίδα δεν ήταν κεντραρισμένη στο προετοιμασμένο δόντι κατά τη σάρωση - επομένως μέρος της σάρωσης δεν βρίσκεται εντός της περιοχής διαχωρισμού μήτρας.

Εάν η γραμμή περιθωρίου δεν μπορεί να δημιουργηθεί αυτόματα, θα λάβετε ένα μήνυμα που θα σας ειδοποιεί για αυτό και μπορείτε να ορίσετε χειροκίνητα τη γραμμή περιθωρίου, όπως περιγράφεται στην [Μη αυτόματος καθορισμός της γραμμής περιθωρίου](#).

Για να ορίσετε αυτόματα τη γραμμή περιθωρίου:

1. Στο παράθυρο *View* (προβολή), πατήστε στο προπαρασκευασμένο δόντι στα στοιχεία ελέγχου πλοήγησης. Η οθόνη του τρισδιάστατου μοντέλου μετακινείται στην προβολή δήξεως και μεγεθύνει το προετοιμασμένο δόντι.

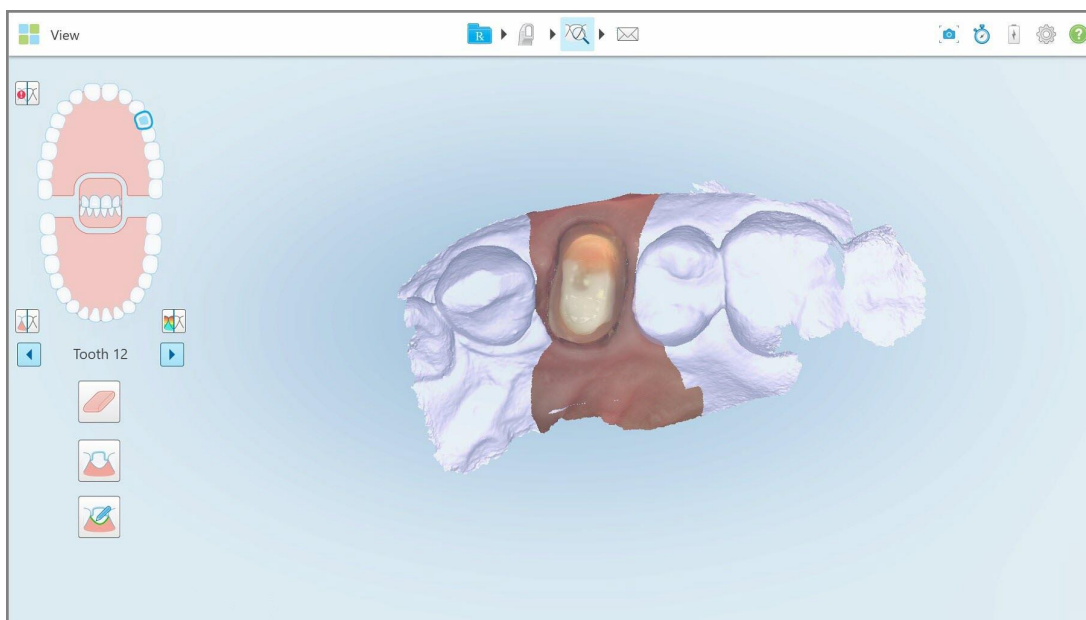

Σχεδιάγραμμα 187: Η οθόνη του μοντέλου μετακινείται στην προβολή δήξεως και μεγεθύνει το προετοιμασμένο δόντι

2. Πατήστε το εργαλείο Margin Line  (εργαλείο Γραμμής Περιθωρίου).

Το εργαλείο Margin Line (εργαλείο Γραμμής Περιθωρίου) επεκτείνεται για να εμφανίσει τις ακόλουθες επιλογές:



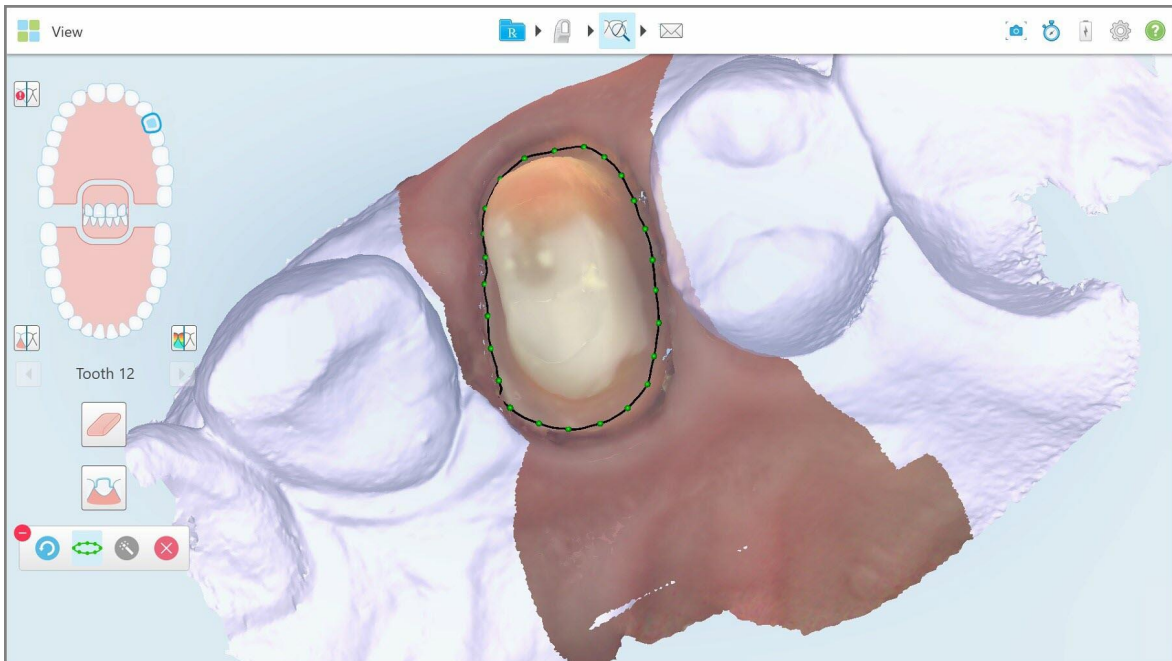

Σχεδιάγραμμα 188: Επιλογές εργαλείου Margin Line (εργαλείο Γραμμής Περιθωρίου)

Εμφανίζεται ένα μήνυμα που σας ζητά να περιμένετε ενώ εντοπίζεται η αυτόματη γραμμή περιθωρίου που βασίζεται σε Τεχνητή Νοημοσύνη. Μετά από λίγα δευτερόλεπτα, η γραμμή περιθωρίου σημειώνεται αυτόματα στο προετοιμασμένο δόντι. Τα δόντια που γειτνιάζουν με το προετοιμασμένο δόντι φαίνονται διαφανή, επιτρέποντάς σας να δείτε τα άκρα της γραμμής περιθωρίου.



Σχεδιάγραμμα 189: Η γραμμή περιθωρίου σημειώνεται στο προετοιμασμένο δόντι

3. Ρυθμίστε τη γραμμή περιθωρίου, εάν απαιτείται, σέρνοντας οποιοδήποτε από τα πράσινα σημεία ελέγχου.
4. Εάν απαιτείται, κάντε κλικ  για αναίρεση της τελευταίας ενέργειας. Μπορείτε να κάνετε κλικ στο κουμπί για να αναιρέσετε τις τελευταίες 50 ενέργειες.
5. Εάν απαιτείται, κάντε κλικ  για να διαγράψετε τη γραμμή περιθωρίου.
6. Εάν απαιτείται, κάντε κλικ  για να εμφανιστεί ξανά η διαγραμμένη γραμμή περιθωρίου.

10.11.2 Μη αυτόματος καθορισμός της γραμμής περιθωρίου

Εάν η γραμμή περιθωρίου δεν μπορεί να οριστεί αυτόματα, μπορείτε να την ορίσετε χειροκίνητα.

Για να ορίσετε μη αυτόματα τη γραμμή περιθωρίου:

1. Στο παράθυρο *View* (προβολή), πατήστε στο προπαρασκευασμένο δόντι στα στοιχεία ελέγχου πλοήγησης. Η οθόνη του τρισδιάστατου μοντέλου μετακινείται στην προβολή δέξιας και μεγεθύνει το προετοιμασμένο δόντι.



2. Πατήστε το εργαλείο Margin Line (εργαλείο Γραμμής Περιθωρίου).

Το εργαλείο Margin Line (εργαλείο Γραμμής Περιθωρίου) επεκτείνεται για να εμφανίσει τις ακόλουθες επιλογές:



Σχεδιάγραμμα 190: Επιλογές εργαλείου Margin Line (εργαλείο Γραμμής Περιθωρίου)

3. Πατήστε  και μετά αγγίξτε γύρω από το προετοιμασμένο δόντι για να σχεδιάσετε μια γραμμή σημείο προς σημείο με τουλάχιστον 6-8 σημεία.

Σημείωση: Φροντίστε να κλείσετε τη γραμμή περιθωρίου. Εάν δεν ολοκληρώσετε τη γραμμή περιθωρίου και δοκιμάσετε να στείλετε τη σάρωση, θα λάβετε μια ειδοποίηση ότι η γραμμή μερικού περιθωρίου θα διαγραφεί. Μπορείτε να επιστρέψετε και να ολοκληρώσετε τη γραμμή περιθωρίου.

10.12 Εργασία με το εργαλείο Στιγμιότυπου

Το εργαλείο Στιγμιότυπου σας επιτρέπει να καταγράφετε στιγμιότυπα οθόνης του σαρωμένου μοντέλου. Αυτές οι εικόνες γίνονται μέρος του πακέτου εξαγωγής του ασθενούς και μπορούν να ληφθούν αργότερα από το MyiTero. Επιπλέον, αυτά τα στιγμιότυπα οθόνης μπορούν να προστεθούν στην Έκθεση Σάρωσης iTero, η οποία δημιουργείται στο MyiTero.

Μετά τη λήψη της εικόνας, μπορείτε να προσθέσετε σχολιασμούς, εάν απαιτείται.

Από προεπιλογή, κάθε φορά που πατάτε το εργαλείο Snapshot (Στιγμιότυπο Οθόνης), οι ακόλουθες εικόνες συλλέγονται και αποθηκεύονται σε έναν ξεχωριστό φάκελο, το όνομα του οποίου περιλαμβάνει το Αναγνωριστικό της Παραγγελίας και την ημερομηνία και ώρα των στιγμιότυπων οθόνης:

- Ολόκληρο παράθυρο προβολής
- 3D εικόνα
- Εικόνα 2D έγχρωμου εικονοσκοπίου (εάν ο φακός έχει τραβηχτεί πάνω στην εικόνα 3D)

Κάθε σειρά στιγμιότυπων οθόνης αποθηκεύεται σε έναν ξεχωριστό φάκελο και αποθηκεύεται σε ένα φάκελο με το όνομα του ασθενούς, το οποίο μπορεί να μεταφορτωθεί από το MyiTero ως συμπιεσμένο αρχείο.

Τα στιγμιότυπα οθόνης μπορούν να ληφθούν από οποιοδήποτε παράθυρο που περιλαμβάνει το εργαλείο

Snapshot (Στιγμιότυπο Οθόνης)  στη γραμμή εργαλείων του σαρωτή.

Για να τραβήξετε ένα στιγμιότυπο οθόνης μιας σαρωμένης εικόνας:

1. Στη λειτουργία **προβολής**, πατήστε το εργαλείο Στιγμιότυπο  στη γραμμή εργαλείων.

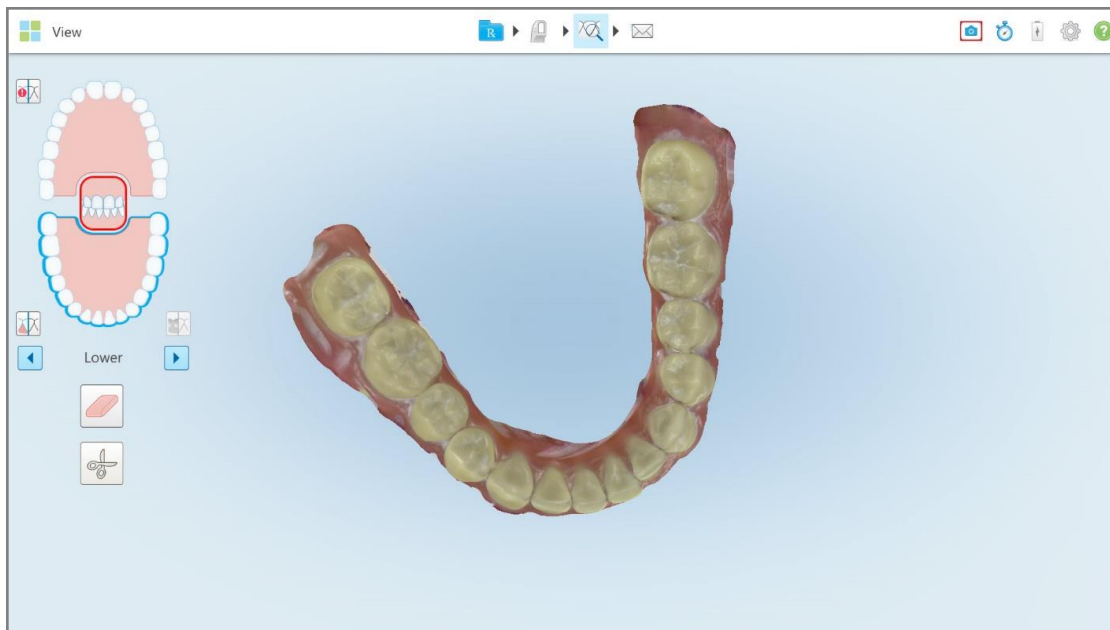

Σχεδιάγραμμα 191: Λειτουργία προβολής - με το εργαλείο Στιγμιότυπου

Η οθόνη αναβοσβήνει, υποδεικνύοντας ότι το στιγμιότυπο οθόνης καταγράφηκε. Μια μικρογραφία του στιγμιότυπου οθόνης εμφανίζεται κάτω αριστερά στο παράθυρο και παραμένει για 7 δευτερόλεπτα.

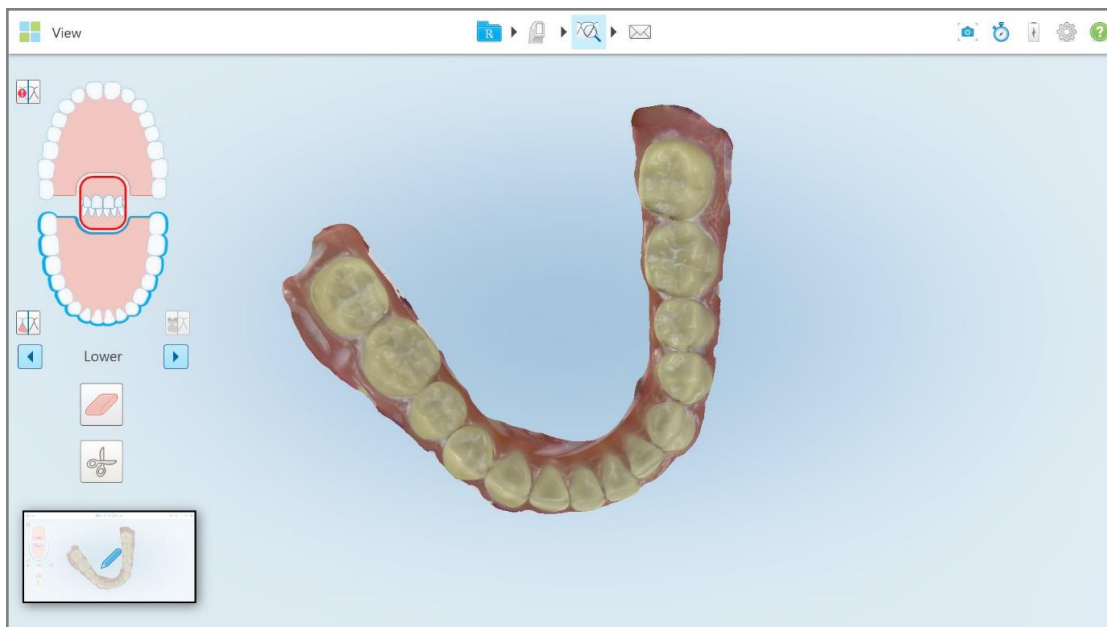

Σχεδιάγραμμα 192: Η μικρογραφία λήψης οθόνης εμφανίζεται μετά τη λήψη μιας οθόνης

2. Πατήστε τη μικρογραφία εάν θέλετε να προσθέσετε σχολιασμούς στο στιγμιότυπο οθόνης.

Εμφανίζεται το παράθυρο *Draw* (σχεδίαση), που δείχνει ένα στιγμιότυπο οθόνης ολόκληρου του παραθύρου, με μια γραμμή εργαλείων σχολιασμών στην κορυφή.

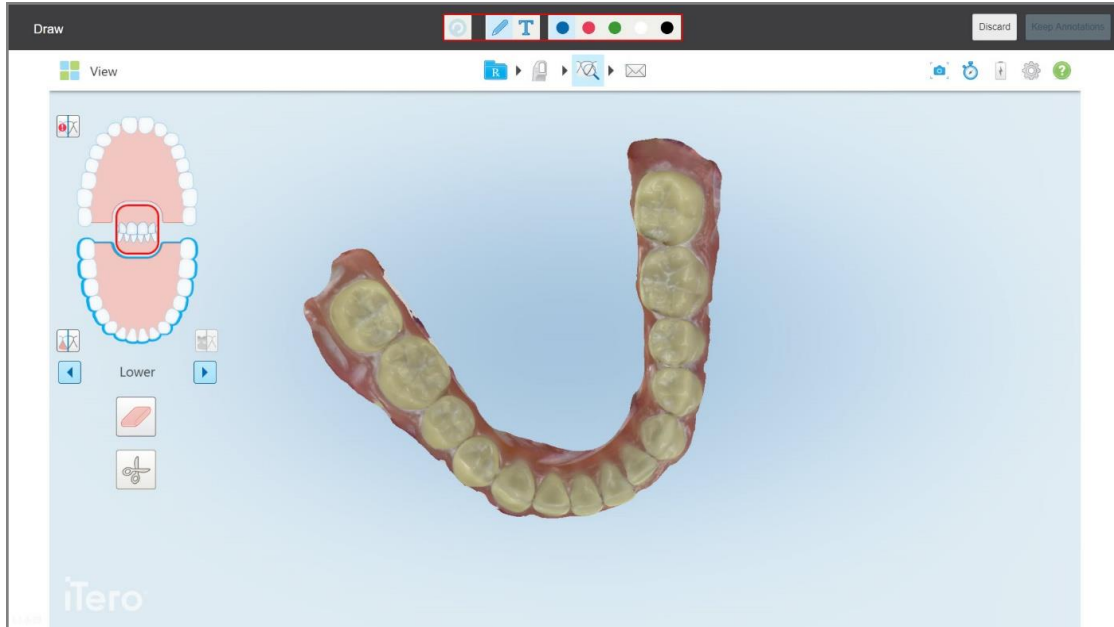

Σχεδιάγραμμα 193: Στιγμιότυπο οθόνης με μια γραμμή εργαλείων σχολιασμών



Σχεδιάγραμμα 194: Γραμμή εργαλείων σχολιασμών

Η γραμμή εργαλείων σχολιασμών περιέχει τα ακόλουθα κουμπιά:



Πατήστε για ανάρτηση προηγούμενων σχολιασμών.



Πατήστε για να σχεδιάσετε το στιγμιότυπο οθόνης.



Πατήστε για να εισαγάγετε κείμενο στο στιγμιότυπο οθόνης.



Πατήστε το χρώμα για το σχέδιο και το κείμενο. Από προεπιλογή, αυτά θα έχουν το ίδιο χρώμα.

3. Πατήστε το απαιτούμενο εργαλείο και το χρώμα και, στη συνέχεια, προσθέστε τους σχολιασμούς σας. Αφού προσθέσετε κείμενο, πατήστε  για να αποθηκεύσετε το κείμενο στο επιλεγμένο χρώμα.

Σημείωση: Εάν δεν πατήσετε  μετά την εισαγωγή κειμένου, το χρώμα του κειμένου θα αλλάξει εάν επιλέξετε διαφορετικό χρώμα για τον επόμενο σχολιασμό.

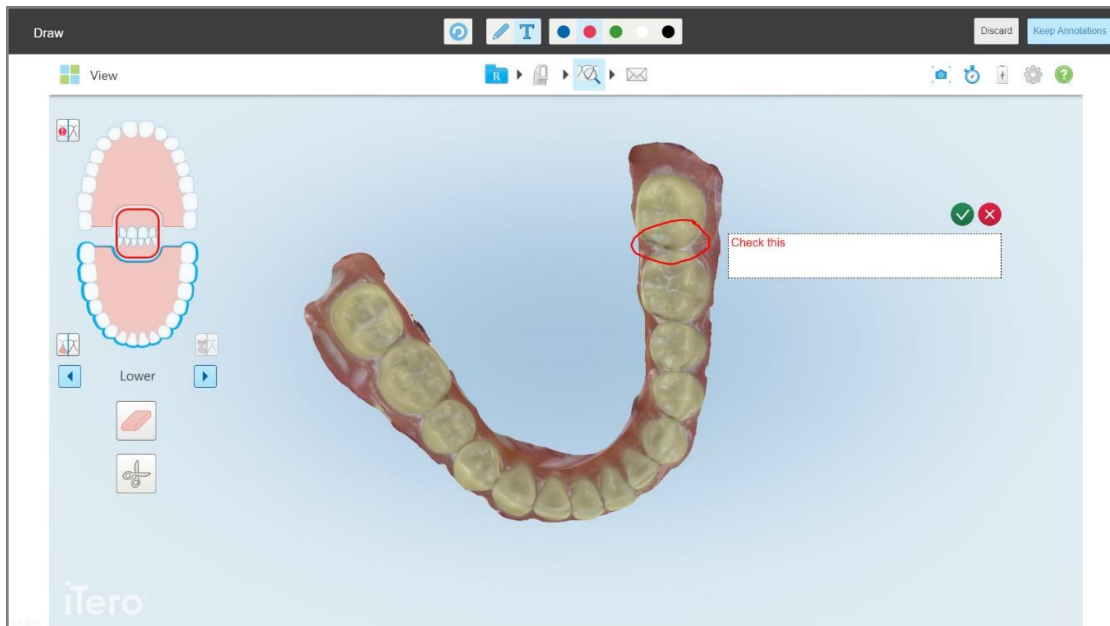

Σχεδιάγραμμα 195: Προσθήκη κειμένου στο στιγμιότυπο οθόνης

4. Για να αποθηκεύσετε το στιγμιότυπο οθόνης με τους σχολιασμούς, πατήστε **Διατήρηση σχολιασμών**.

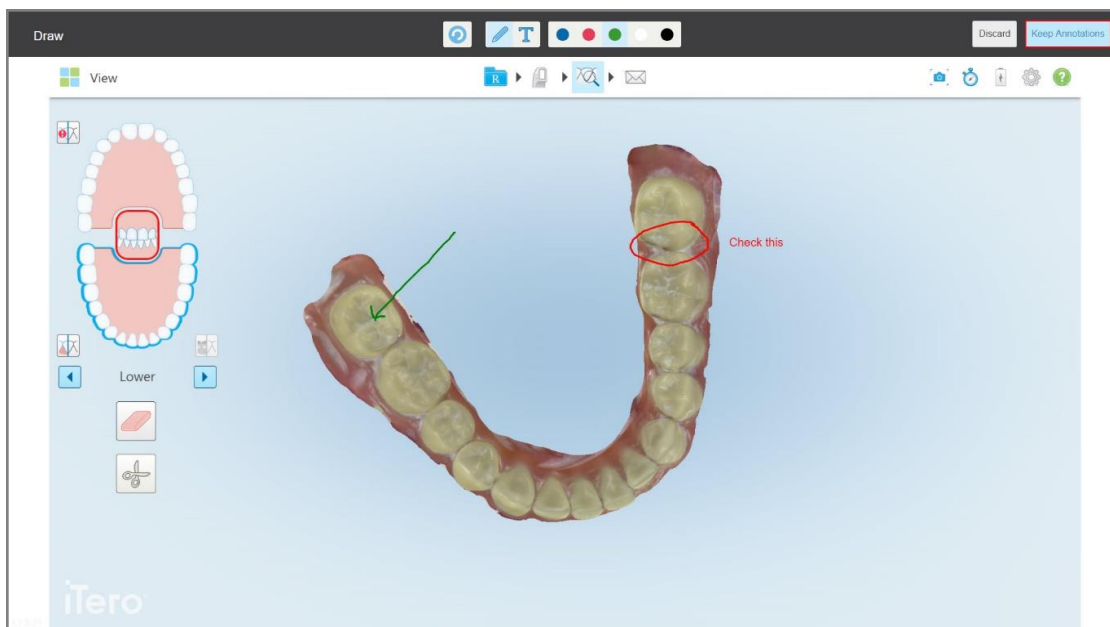

Σχεδιάγραμμα 196: Στιγμιότυπο οθόνης με σχολιασμούς

Ένα αναδυόμενο μήνυμα εμφανίζεται στο κάτω μέρος της οθόνης, ειδοποιώντας ότι τα στιγμιότυπα οθόνης και οι σχολιασμοί θα μεταφορτωθούν στο MyiTerо, όπου μπορείτε να αποκτήσετε πρόσβαση σε αυτά.

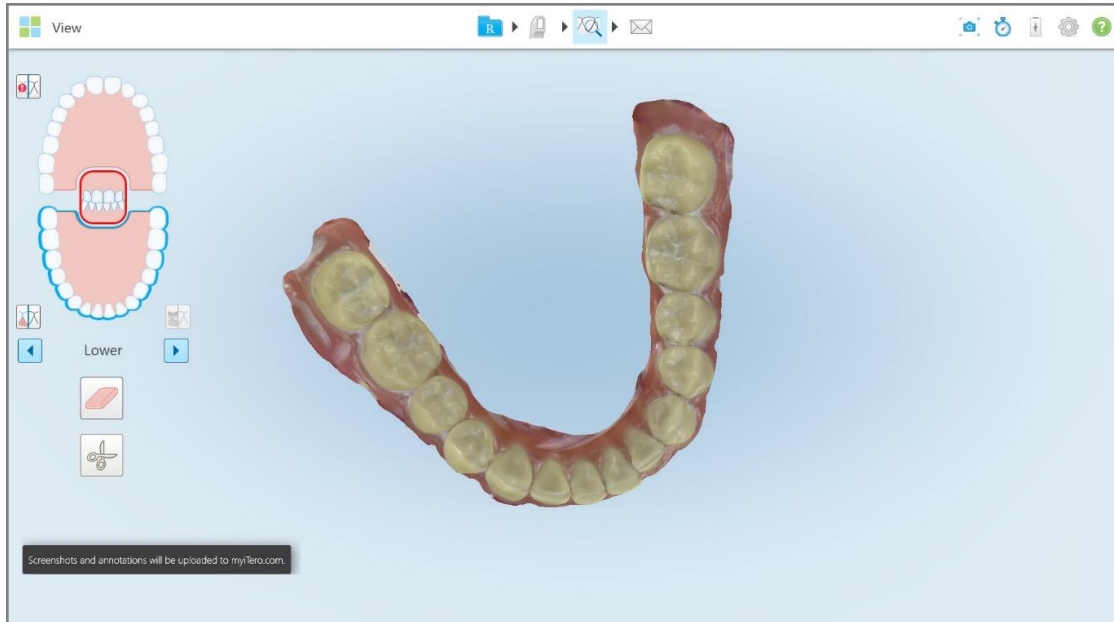

Σχεδιάγραμμα 197: Ειδοποίηση ότι τα στιγμιότυπα οθόνης και οι σχολιασμοί θα μεταφορτωθούν στο MyiTerо

5. Για να αποθηκεύσετε μόνο τα στιγμιότυπα οθόνης χωρίς τους σχολιασμούς, πατήστε **Απόρριψη**. Εμφανίζεται ένα μήνυμα επιβεβαίωσης.

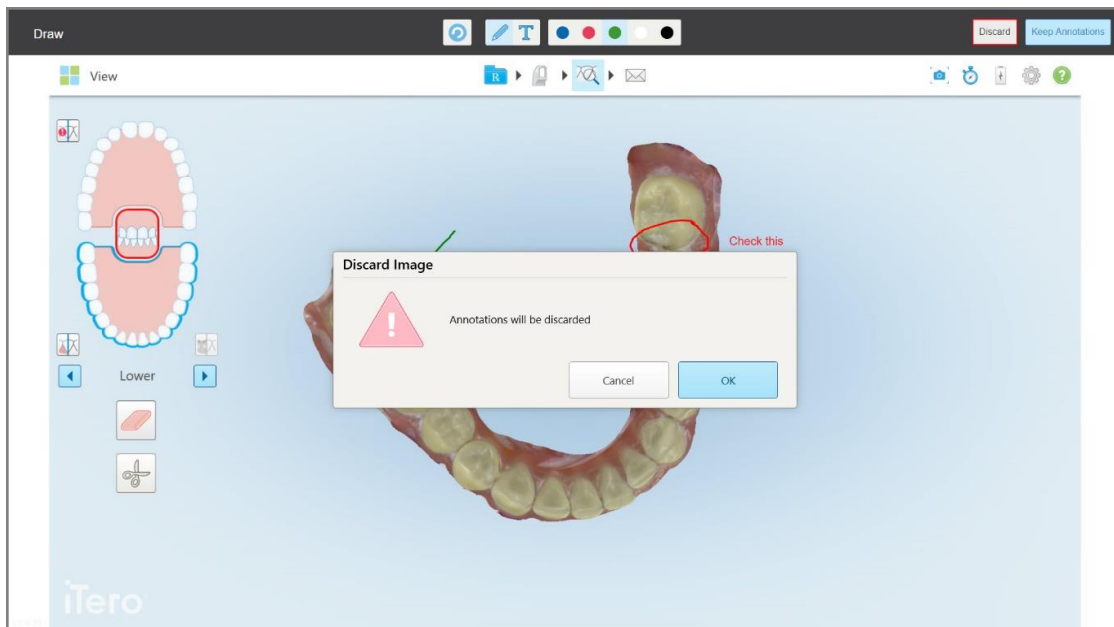

Σχεδιάγραμμα 198: Επιβεβαίωση για τους σχολιασμούς που απορρίπτονται

a. Πατήστε **OK** για να συνεχίσετε.

Εμφανίζεται ένα αναδυόμενο μήνυμα που ειδοποιεί ότι τα στιγμιότυπα οθόνης θα μεταφορτωθούν στο MyiTero.

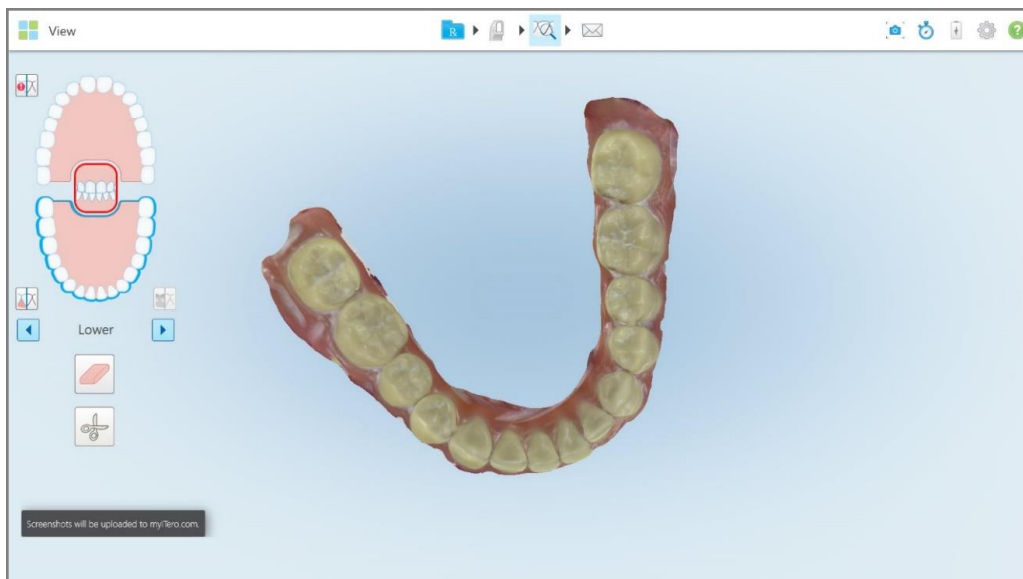

Σχεδιάγραμμα 199: Ειδοποίηση ότι τα στιγμιότυπα οθόνης και οι σχολιασμοί θα μεταφορτωθούν στο MyiTero

Μπορείτε να κατεβάσετε τα στιγμιότυπα οθόνης από το MyiTero, από τη σελίδα *Orders (Παραγγελίες)* ή από το Viewer (Πρόγραμμα Προβολής).

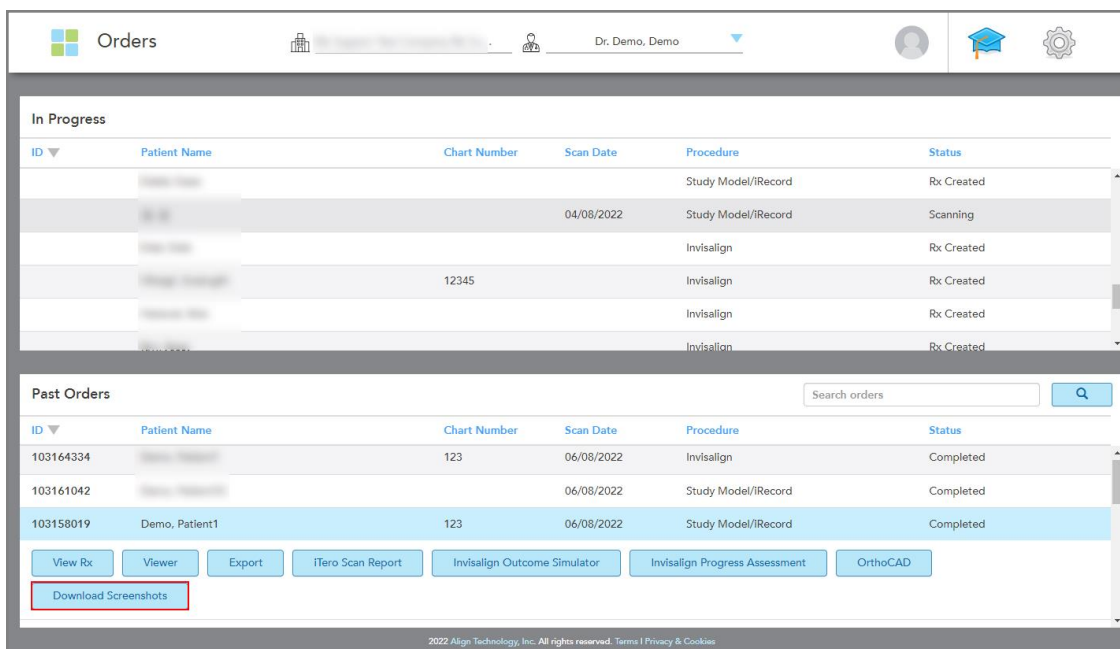

Σχεδιάγραμμα 200: Επιλογή για λήψη στιγμιότυπων οθόνης από τη σελίδα *Orders (Παραγγελίες)* στο MyiTero

11 Φροντίδα και συντήρηση

Εάν πρόκειται να εκτελέσετε οποιοσδήποτε διαδικασίες υγιεινής στο γραφείο που περιλαμβάνουν ομίχλη ή ψεκασμό, βεβαιωθείτε ότι ο σαρωτής iTero δεν βρίσκεται στο δωμάτιο.

Για να αποφευχθεί η διασταυρούμενη μόλυνση, είναι υποχρεωτικό να:

- Καθαρίστε και απολυμάνετε τα εξαρτήματα του σαρωτή, όπως περιγράφεται στις ακόλουθες ενότητες.
- Αντικαταστήστε το περίβλημα ράβδου πριν από κάθε συνεδρία ασθενή όπως περιγράφεται στην [Εφαρμόζοντας ένα περίβλημα ράβδου](#).
- Απορρίψτε το περίβλημα ράβδου/ τα περιβλήματα σύμφωνα με τις τυπικές διαδικασίες λειτουργίας ή τους τοπικούς κανονισμούς για την απόρριψη των μολυσμένων ιατρικών αποβλήτων.
- Αφαιρέστε και αντικαταστήστε τα γάντια μετά από κάθε συνεδρία ασθενούς.
- Απορρίψτε τα σκισμένα, μολυσμένα ή χρησιμοποιημένα γάντια.

11.1 Χειρισμός της ράβδου και του καλωδίου

Η μονάδα σάρωσης περιέχει ευαίσθητα εξαρτήματα, τα οποία πρέπει να χειρίζεστε με προσοχή.

Όταν δεν χρησιμοποιείται, η ράβδος πρέπει να διατηρείται στη βάση της, με το μπλε προστατευτικό περίβλημα να είναι προσαρτημένο. Εάν διαθέτετε σαρωτή διαμόρφωσης φορητού υπολογιστή ή φορητής διαμόρφωσης, η ράβδος πρέπει να αποθηκεύεται στην παρεχόμενη θήκη μεταφοράς ή στο τρόλεϊ, με προσαρτημένο το προστατευτικό περίβλημα.

Μεταξύ των ασθενών, λύστε τυχόν περιελίξεις και κόμπους στο καλώδιο της ράβδου για να μειώσετε κάθε πίεση. Αν το καπάκι του καλωδίου αποσυνδέεται από τη ράβδο, τοποθετήστε το ξανά απαλά.

11.2 Καθαρισμός και απολύμανση της ράβδου

Η ράβδος iTero απαιτεί τις διαδικασίες στις ακόλουθες ενότητες για τον καθαρισμό και την απολύμανση.

Αυτές οι διαδικασίες πρέπει να εκτελούνται:

- Μετά τη συναρμολόγηση του σαρωτή, πριν από την πρώτη χρήση
- Μεταξύ ασθενών

ΠΡΟΕΙΔΟΠΟΙΗΣΗ Αποφύγετε την παρέκκλιση από τη συνιστώμενη διαδικασία καθαρισμού και απολύμανσης και την τροποποίηση ή αντικατάσταση των συνιστώμενων υλικών για την αποφυγή βιολογικού κινδύνου.

Πρέπει να ακολουθήσετε όλα τα παρακάτω βήματα καθαρισμού και απολύμανσης για να βεβαιωθείτε ότι η ράβδος επανεπεξεργάζεται σωστά και είναι έτοιμη για χρήση.

11.2.1 Προετοιμασία πριν από τον καθαρισμό και την απολύμανση

1. Για να αποφύγετε εσφαλμένη ενεργοποίηση της ράβδου κατά τη διάρκεια των διαδικασιών καθαρισμού και απολύμανσης, βεβαιωθείτε ότι έχετε πραγματοποιήσει πλήρη έξοδο από τη σάρωση, είτε στέλνοντας τη σάρωση, είτε επιστρέφοντας στην αρχική οθόνη.
2. Αφαιρέστε το περίβλημα ράβδου, φροντίζοντας να μην αγγίζετε την οπτική επιφάνεια της ράβδου.

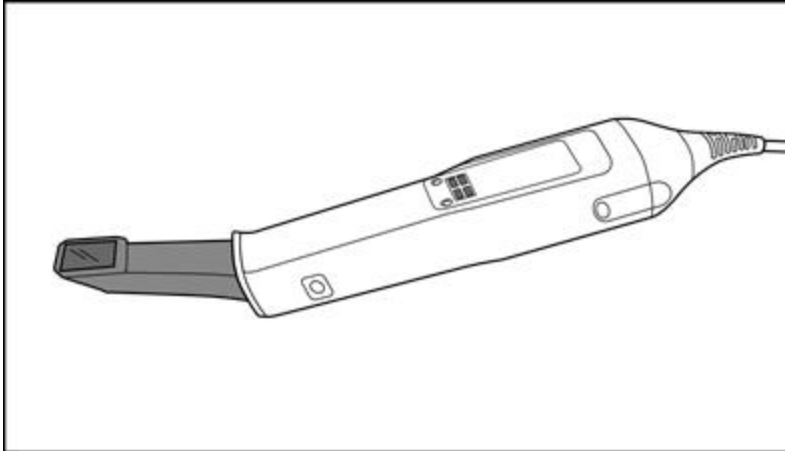

Σχεδιάγραμμα 201: Ράβδος χωρίς περίβλημα

3. Επιθεωρήστε οπτικά τη ράβδο για τυχόν εμφανείς ζημιές, για παράδειγμα, φθορά όπως αποχρωματισμός, τρύπες και ρωγμές.

ΠΡΟΕΙΔΟΠΟΙΗΣΗ: Μην καθαρίζετε, μην απολυμαίνετε και μην χρησιμοποιείτε τη ράβδο εάν εντοπιστεί κάποια ζημιά. Για περαιτέρω οδηγίες, επικοινωνήστε με την Υποστήριξη Πελατών της iTero.

4. Προετοιμάστε τα ακόλουθα:
 - Απαιτούμενα υλικά καθαρισμού και απολύμανσης:
 - CaniWipes1 (ή, για μια λίστα εναλλακτικών υλικών και τον απαιτούμενο χρόνο επαφής, βλ. [Εγκεκριμένα υλικά καθαρισμού και απολύμανσης](#))
 - 70% ισοπροπυλική αλκοόλη (IPA)
 - Στεγνά μαντηλάκια χωρίς χνούδι
 - Μαλακή βούρτσα με τρίχες (π.χ. το μικρότερο άκρο μιας βούρτσας Healthmark με βαλβίδα τρομπέτας διαμέτρου 1mm, Cat # 3770 ή ισοδύναμο)
 - Προσωπικός προστατευτικός εξοπλισμός (ΠΠΕ) και περιβάλλον εργασίας
 - Ακολουθήστε τις οδηγίες των κατασκευαστών υλικών καθαρισμού και απολύμανσης

Σημείωση: Αντικαταστήστε τα υλικά καθαρισμού και απολύμανσης (βούρτσες/μαντηλάκια) εάν είναι εμφανώς κατεστραμμένα ή λερωμένα.

Πριν ξεκινήσετε τη διαδικασία καθαρισμού και απολύμανσης, φορέστε τον προστατευτικό εξοπλισμό σας.

11.2.2 Καθαρισμός και απολύμανση ράβδου

Πριν καθαρίσετε και απολυμάνετε τη ράβδο, βεβαιωθείτε ότι το περίβλημα έχει αφαιρεθεί.

Καθαρισμός

1. Χρησιμοποιώντας το CaviWipes1, αφαιρέστε τυχόν ακαθάρσιους ρύπους από το σώμα της ράβδου και την άκρη της ράβδου για τουλάχιστον ένα (1) λεπτό.

Σημείωση: Εάν χρησιμοποιείτε εναλλακτικό απολυμαντικό, ανατρέξτε στο [Εγκεκριμένα υλικά καθαρισμού και απολύμανσης](#) για τον απαιτούμενο χρόνο επαφής.

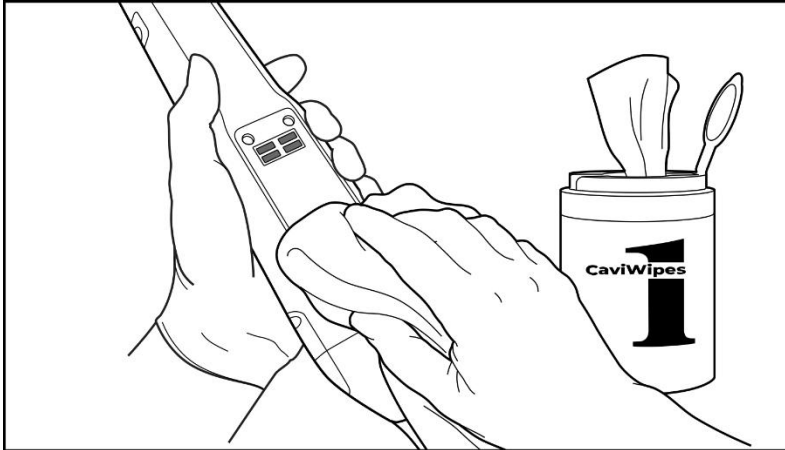

Σχεδιάγραμμα 202: Αφαιρέστε τους ακαθάρσιους ρύπους χρησιμοποιώντας το CaviWipes1

2. Χρησιμοποιώντας τη μαλακή βούρτσα, αφαιρέστε τυχόν υπολείμματα και λεκέδες από το σώμα της ράβδου και την άκρη της ράβδου, δίνοντας ιδιαίτερη προσοχή στις αυλακώσεις, τις εσοχές, τις ενώσεις, τους αεραγωγούς κ.λπ. Βουρτσίστε μέχρι να είναι ορατά καθαρά.

ΠΡΟΣΟΧΗ: Μη χρησιμοποιείτε τη βούρτσα στην οπτική επιφάνεια για να αποφύγετε ζημιές στη ράβδο.

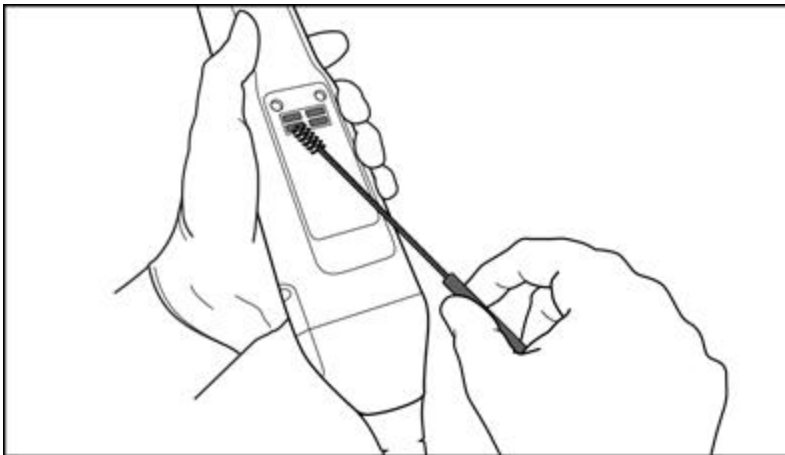

Σχεδιάγραμμα 203: Αφαιρέστε τα σημάδια και τους λεκέδες χρησιμοποιώντας μια μαλακή βούρτσα τριχών

3. Χρησιμοποιώντας το CaviWipes1, αφαιρέστε τυχόν υπολείμματα ρύπων από το σώμα της ράβδου και την άκρη της ράβδου.

4. Επιθεωρήστε οπτικά τη συσκευή σε καλά φωτισμένη περιοχή για να βεβαιωθείτε ότι όλες οι επιφάνειες είναι ορατά καθαρές.

Απολύμανση

1. Χρησιμοποιώντας το CaviWipes1, βρέξτε καλά όλες τις εξωτερικές επιφάνειες του σώματος της ράβδου και του άκρου της ράβδου, συμπεριλαμβανομένης της οπτικής επιφάνειας και βεβαιωθείτε ότι παραμένουν υγρές για τουλάχιστον ένα (1) λεπτό.

Σημείωση: Χρησιμοποιήστε πολλαπλά φρέσκα μαντηλάκια, όπως απαιτείται, για να διατηρήσετε τις επιφάνειες των ράβδων υγρές για χρόνο επαφής (1) ολόκληρο λεπτό.

3. Χρησιμοποιώντας μαντηλάκια χωρίς χνούδι βρεγμένα (αλλά όχι να στάζουν) με 70% ισοπροπυλική αλκοόλη (IPA), σκουπίστε σχολαστικά την οπτική επιφάνεια της ράβδου μία (1) φορά, μέχρι να είναι ορατά καθαρή.

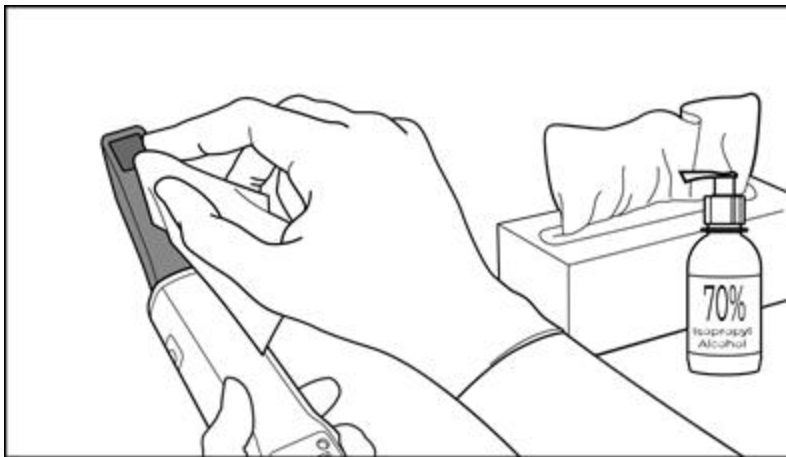

Σχεδιάγραμμα 204: Σκουπίστε την οπτική επιφάνεια της ράβδου με Ισοπροπυλική Αλκοόλη (IPA)

4. Περιμένετε έως ότου στεγνώσει η οπτική επιφάνεια (περίπου 5-10 δευτερόλεπτα).
5. Αφαιρέστε τυχόν υπολείμματα από την οπτική επιφάνεια χρησιμοποιώντας ένα στεγνό πανί χωρίς χνούδι.

11.2.3 Στέγνωμα - σώμα ράβδου

Στεγνώστε με αέρα τη ράβδο που απολυμάνετε σε θερμοκρασία δωματίου.

11.2.4 Αποθήκευση και Συντήρηση

1. Επιθεωρήστε οπτικά τη ράβδο για τυχόν εμφανείς ζημιές, για παράδειγμα, φθορά όπως αποχρωματισμός, τρύπες και ρωγμές. Δώστε ιδιαίτερη προσοχή στην οπτική επιφάνεια, φροντίζοντας να παραμένει καθαρή.

Προειδοποίηση: Μην χρησιμοποιείτε τη ράβδο εάν εντοπιστεί ζημιά. Για περαιτέρω οδηγίες, επικοινωνήστε με την υποστήριξη πελατών της iTero.

2. Τοποθετήστε το μπλε προστατευτικό περίβλημα στην άκρη της ράβδου.
3. Τοποθετήστε τη ράβδο στην καθαρισμένη και απολυμασμένη βάση, όπως περιγράφεται στην [Καθαρισμός και απολύμανση της βάσης](#), πιο κάτω.

4. Εάν διαθέτετε σαρωτή φορητής διαμόρφωσης ή διαμόρφωσης φορητού υπολογιστή, αποθηκεύστε τη ράβδο στη θήκη μεταφοράς ή στο τρόλεϊ όταν δεν τη χρησιμοποιείτε.

11.3 Καθαρισμός και απολύμανση της βάσης

Η βάση της ράβδου απαιτεί τις διαδικασίες στις ακόλουθες ενότητες για τον καθαρισμό και την απολύμανση.

Αυτές οι διαδικασίες πρέπει να εκτελούνται:

- Μετά τη συναρμολόγηση του σαρωτή, πριν από την πρώτη χρήση
- Μεταξύ ασθενών

Προειδοποίηση: Αποφύγετε την παρέκκλιση από τη συνιστώμενη διαδικασία καθαρισμού και απολύμανσης και την τροποποίηση ή αντικατάσταση των συνιστώμενων υλικών για την αποφυγή βιολογικού κινδύνου.

Πρέπει να ακολουθήσετε όλα τα παρακάτω βήματα καθαρισμού και απολύμανσης για να βεβαιωθείτε ότι η ράβδος επανεπεξεργάζεται σωστά και είναι έτοιμη για χρήση.

11.3.1 Προετοιμασία πριν από τον καθαρισμό και την απολύμανση

1. Επιθεωρήστε οπτικά τη βάση για τυχόν εμφανείς ζημιές, για παράδειγμα, φθορά όπως αποχρωματισμός, τρύπες και ρωγμές.

ΠΡΟΣΟΧΗ: Μην καθαρίζετε, μην απολυμαίνετε και μην χρησιμοποιείτε τη βάση εάν εντοπιστεί ζημιά. Για περαιτέρω οδηγίες, επικοινωνήστε με την Υποστήριξη Πελατών της iTero.

2. Προετοιμάστε τα ακόλουθα:

- Απαιτούμενα υλικά καθαρισμού και απολύμανσης:
 - CaviWipes1 (ή, για μια λίστα εναλλακτικών υλικών και τον απαιτούμενο χρόνο επαφής, βλ. [Εγκεκριμένα υλικά καθαρισμού και απολύμανσης](#))
 - Μαλακή βούρτσα με τρίχες (π.χ. το μικρότερο άκρο μιας Healthmark βούρτσας βαλβίδας τρομπέτας διαμέτρου 1 mm, Cat # 3770 ή αντίστοιχο)
- Προστατευτικός εξοπλισμός και περιβάλλον εργασίας
 - Ακολουθήστε τις οδηγίες των κατασκευαστών υλικών καθαρισμού και απολύμανσης

Σημείωση: Αντικαταστήστε τα υλικά καθαρισμού και απολύμανσης (βούρτσες/μαντηλάκια) εάν είναι εμφανώς κατεστραμμένα ή λερωμένα.

Πριν ξεκινήσετε τη διαδικασία καθαρισμού και απολύμανσης, φορέστε τον προστατευτικό εξοπλισμό σας.

11.3.2 Καθαρισμός βάσης και απολύμανση

Καθαρισμός

- Χρησιμοποιώντας το CaviWipes1, αφαιρέστε τυχόν ακαθάρσιους ρύπους από τη βάση για τουλάχιστον ένα (1) λεπτό.

Σημείωση: Εάν χρησιμοποιείτε κάποιο εναλλακτικό απολυμαντικό, ανατρέξτε στην [Εγκεκριμένα υλικά καθαρισμού και απολύμανσης](#) για τον απαιτούμενο χρόνο επαφής.

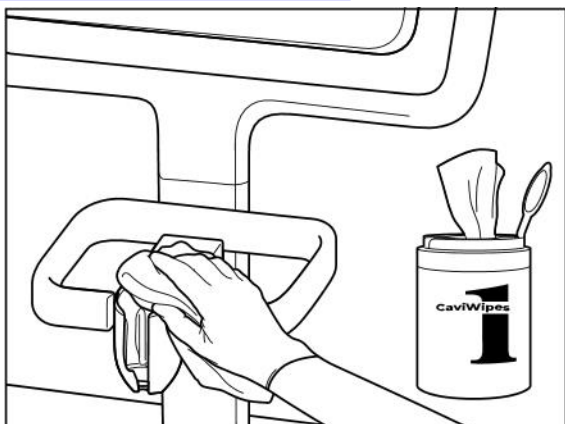

Σχεδιάγραμμα 205: Σκουπίζοντας τη iTero Element 2 βάση

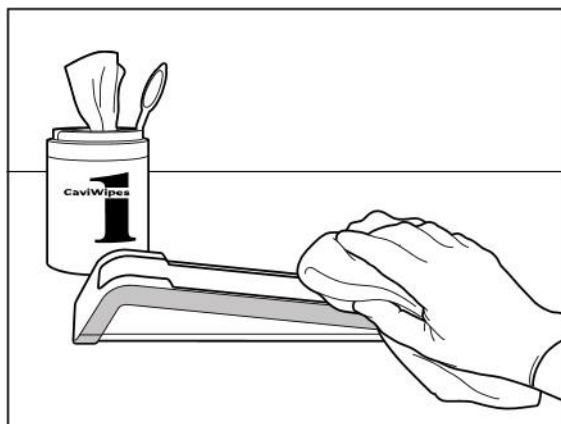

Σχεδιάγραμμα 206: Σκουπίζοντας τη iTero Element Flex βάση

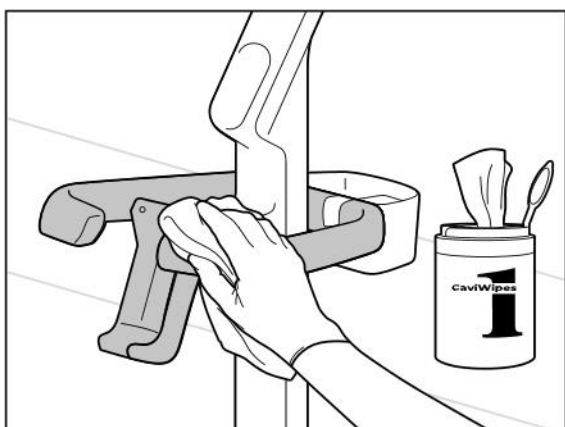

Σχεδιάγραμμα 207: Σκουπίζοντας τη iTero Element 2 Plus βάση με διαμόρφωση ιατρικού καροτιού



Σχεδιάγραμμα 208: Σκουπίζοντας τη iTero Element 2 Plus βάση φορητής διαμόρφωσης

- Χρησιμοποιώντας τη μαλακή βούρτσα, αφαιρέστε τυχόν υπολείμματα και λεκέδες από το σώμα της ράβδου και την άκρη της ράβδου, δίνοντας ιδιαίτερη προσοχή στις εγκοπές, τις εσοχές, τις ενώσεις, κ.λπ.

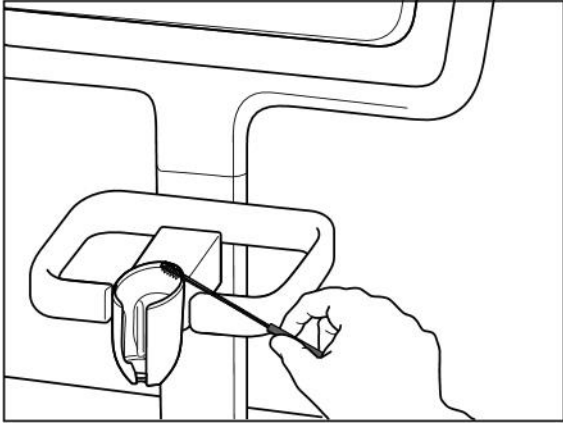

Σχεδιάγραμμα 209: Βούρτσισμα της iTero Element 2 βάσης

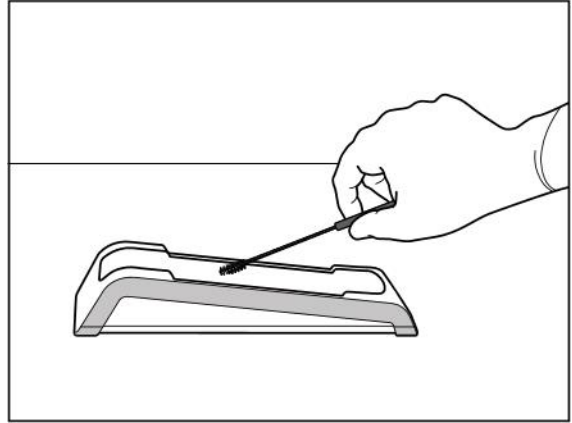

Σχεδιάγραμμα 210: Βούρτσισμα της iTero Element Flex βάσης

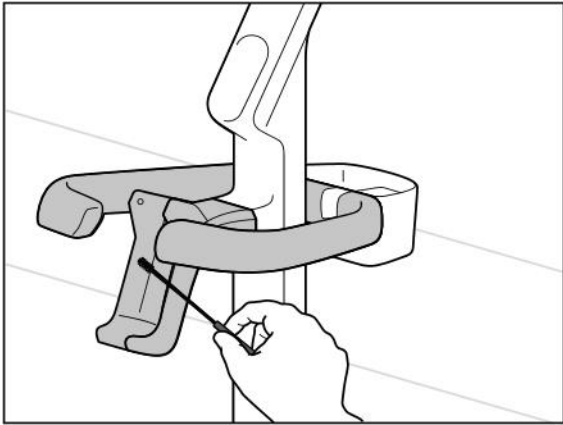

Σχεδιάγραμμα 211: Βούρτσισμα της iTero Element 2 Plus βάσης με διαμόρφωση ιατρικού καροτσιού

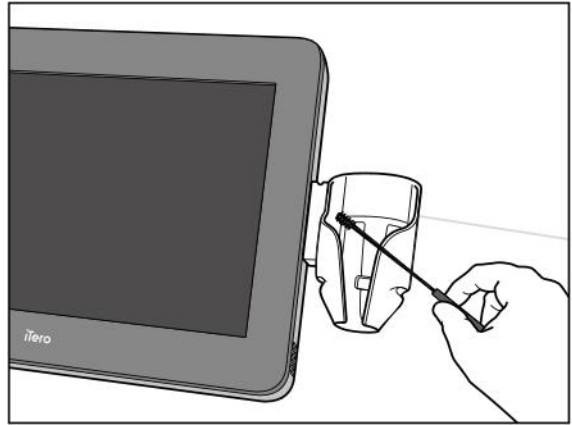

Σχεδιάγραμμα 212: Βούρτσισμα της iTero Element 2 Plus βάσης φορητής διαμόρφωσης

- Χρησιμοποιώντας το CaviWipes¹, αφαιρέστε τυχόν υπολείμματα ρύπων από τη βάση.
- Επιθεωρήστε οπτικά τη βάση σε καλά φωτισμένη περιοχή για να βεβαιωθείτε ότι όλες οι επιφάνειες είναι ορατά καθαρές.

Απολύμανση

- Χρησιμοποιώντας τα CaviWipes 1, βρέξτε καλά όλες τις εξωτερικές επιφάνειες της βάσης και βεβαιωθείτε ότι παραμένουν υγρές για τουλάχιστον ένα (1) λεπτό.

Σημείωση: Χρησιμοποιήστε πολλαπλά φρέσκα πανάκια, όπως απαιτείται, για να διατηρήσετε τις επιφάνειες των ράβδων υγρές για χρόνο επαφής (1) ολόκληρο λεπτό.

11.3.3 Στέγνωμα - βάση

Στεγνώστε στον αέρα τη ράβδο που απολυμάνετε σε θερμοκρασία δωματίου.

11.3.4 Αποθήκευση και Συντήρηση

Επιθεωρήστε οπτικά τη βάση για τυχόν εμφανείς ζημιές, για παράδειγμα, φθορά όπως αποχρωματισμός, τρύπες και ρωγμές.

Προειδοποίηση: Μην χρησιμοποιείτε τη ράβδο εάν εντοπιστεί ζημιά. Για περαιτέρω οδηγίες, επικοινωνήστε με την Υποστήριξη Πελατών της iTero.

Η iTero Element Flex βάση πρέπει να αποθηκεύεται στη θήκη μεταφοράς όταν δεν χρησιμοποιείται.

11.4 Καθαρισμός και απολύμανση της οθόνης αφής του σαρωτή και της λαβής του τροχού

Η οθόνη του σαρωτή και η λαβή του τροχού πρέπει να καθαρίζονται μεταξύ των ασθενών, ως εξής:

1. Καθαρίστε όλες τις εξωτερικές επιφάνειες του συστήματος χρησιμοποιώντας εγκεκριμένα απολυμαντικά πανάκια ή απολυμαντικό με σπρέι σε καθαρό πανί χωρίς χνούδι και ακολουθήστε τις οδηγίες του κατασκευαστή. Για μια λίστα εγκεκριμένων υλικών, δείτε την [Εγκεκριμένα υλικά καθαρισμού και απολύμανσης](#).
2. Αφαιρέστε οποιοδήποτε απομένον υγρό απολυμαντικό με ένα καθαρό πανί χωρίς χνούδι.

Σημείωση: Μη χρησιμοποιείτε λειαντικά καθαριστικά και/ή διαβρωτικά μέσα καθαρισμού ή απολυμαντικά με οξέα, βάσεις, οξειδωτικά μέσα και διαλύτες.

11.5 Γενικός καθαρισμός

Όλα τα εξαρτήματα και τα εξαρτήματα του σαρωτή που δεν περιγράφονται παραπάνω πρέπει να καθαρίζονται σύμφωνα με τις τυπικές διαδικασίες λειτουργίας ή τους τοπικούς κανονισμούς.

Εκτός από τις διαδικασίες που περιγράφονται παραπάνω, ενδέχεται να ισχύουν εθνικά πρότυπα και κανονιστικές απαιτήσεις.

11.6 Εγκεκριμένα υλικά καθαρισμού και απολύμανσης

Στον παρακάτω πίνακα παρατίθενται τα εγκεκριμένα υλικά καθαρισμού και απολύμανσης, καθώς και ο ελάχιστος απαιτούμενος χρόνος επαφής.

Εάν χρησιμοποιείτε υγρό απολυμαντικό, μουλιάστε ένα καθαρό, αποστειρωμένο πανάκι χωρίς χνούδι στο υγρό και πιέστε το μέχρι να είναι υγρό και έπειτα ακολουθήστε τις οδηγίες καθαρισμού και απολύμανσης που περιγράφονται στο παρόν έγγραφο.

Υλικό	Δραστική Ουσία	Χρόνος επαφής (λεπτά)
CaviWipes1 / CaviCide1	Τεταρτοταγές αμμώνιο-αλκοόλη	1
CaviWipes / CaviCide	Τεταρτοταγές αμμώνιο-αλκοόλη	3
Clorox HP Μαντηλάκια	Υπεροξειδίο υδρογόνου 1,4%	5
Oxivir® 1 μαντηλάκια	Υπεροξειδίο Του Υδρογόνου	1
Μαντηλάκια γενικής εμβέλειας Clinell	≤50% Υπεροξικό Οξύ	2

Σημείωση: Εάν τα προτεινόμενα εναλλακτικά απολυμαντικά δεν είναι διαθέσιμα στην περιοχή σας, συμβουλευτείτε τον τοπικό προμηθευτή απολυμαντικών υλικών για αντίστοιχα προϊόντα στην περιοχή σας. Τα ισοδύναμα προϊόντα πρέπει να πληρούν τις τοπικές κανονιστικές απαιτήσεις, να έχουν τα ίδια δραστικά συστατικά και, επιπλέον, πρέπει να είναι σε θέση να απολυμάνουν τουλάχιστον από την Ηπατίτιδα και τη Φυματίωση.

A Οδηγίες δικτύου LAN για κλινικές

A.1 Εισαγωγή

Ο σαρωτής μπορεί να συνδεθεί στο ασύρματο LAN για να υποστηρίξει τη μεταφορά αρχείων από και προς το iTero cloud. Η σύνδεση με άλλες ασύρματες συσκευές δεν υποστηρίζεται.

Ακολουθούν ορισμένες χρήσιμες οδηγίες για την καλύτερη σύνδεση Wi-Fi.

Επίπεδα Συνδεσιμότητας στο Wi-Fi Δίκτυο



Εξαιρετικό

> -50 dBm>



Καλό

50 έως -60 dBm



Ικανοποιητικό

60 έως -70 dBm



Αδύναμο

<-70 dBm

ΣΗΜΑΝΤΙΚΟ: Για να επιτύχετε την καλύτερη απόδοση του σαρωτή iTero Element, βεβαιωθείτε ότι η ισχύς του σήματος Wi-Fi είναι "Εξαιρετική" ή τουλάχιστον "Καλή".

Προειδοποίηση: Μην συνδέετε ποτέ το καλώδιο LAN στο σαρωτή, για να αποφύγετε ηλεκτροπληξία.

A.2 Προετοιμασίες

- Το απαιτούμενο Μόντεμ/Δρομολογητής θα πρέπει να ρυθμιστεί με πρότυπο ασφαλείας WPA2, συμπεριλαμβανομένου ενός κωδικού πρόσβασης.
- Βεβαιωθείτε ότι το προσωπικό σας που ασχολείται με θέματα πληροφορικής θα είναι διαθέσιμο όταν προγραμματίσετε την εγκατάσταση του σαρωτή.
- Βεβαιωθείτε ότι τα διαπιστευτήρια SSID του Wi-Fi είναι διαθέσιμα: Σύνδεση & κωδικός πρόσβασης.
- Η ελάχιστη ισχύς του σήματος Wi-Fi για το σύστημα θα πρέπει να εμφανίζει τουλάχιστον τρεις γραμμές, όπως φαίνεται πιο πάνω.
- Ακολουθούν κάποιες προτάσεις για τον υπεύθυνο πληροφορικής του γραφείου σας, σχετικά με το τι θα πρέπει να ληφθεί υπόψη για να αποφευχθούν ζητήματα όπως η πρόσβαση ή η συνδεσιμότητα με/στον σαρωτή iTero:
- Οι προτιμήσεις του κεντρικού υπολογιστή που σχετίζονται με τις υπηρεσίες της Align και αφορούν τη θύρα ακρόασης 443 όπως περιγράφεται στην [Προτάσεις ονόματος κεντρικού υπολογιστή Align](#).
- Μην εμποδίζετε την επικοινωνία FTP, αφού ο σαρωτής στέλνει συγκεκριμένους τύπους αρχείων (.3ds and .3dc/.3dm).
- Απενεργοποιήστε οποιοδήποτε πρόγραμμα-πελάτη διακομιστή μεσολάβησης για επικοινωνία δεδομένων μέσω του TCP/IP.

- Μην προσθέσετε τον σαρωτή σε καμία ομάδα τομέα.
- Μην εκτελέσετε καμία πολιτική ομάδας στον σαρωτή, καθώς μπορεί να διαταράξει την καλή λειτουργία του.

A.3 Οδηγίες δρομολογητή

Ελάχιστα Πρότυπα: 802.11N / 802.11AC

A.4 Οδηγίες σύνδεσης στο διαδίκτυο

Για να επιτύχετε την καλύτερη απόδοση του σαρωτή iTero, βεβαιωθείτε ότι η ταχύτητα μεταφόρτωσης της σύνδεσής σας στο διαδίκτυο είναι τουλάχιστον 1Mbps ανά σαρωτή. Επίσης, να σημειωθεί ότι οποιοσδήποτε πρόσθετες συσκευές που είναι συνδεδεμένες στο διαδίκτυο παράλληλα με τον σαρωτή, ενδέχεται να επηρεάζουν την απόδοση του.

A.5 Τείχος Προστασίας

Ανοίξτε την ακόλουθη θύρα (στην περίπτωση ενός τείχους προστασίας):

- 443 - HTTPS - TCP

A.6 Συμβουλές Wi-Fi

Οι δρομολογητές Wi-Fi σας επιτρέπουν να έχετε πρόσβαση στο διαδικτυακό σύστημα χρησιμοποιώντας μια σύνδεση Wi-Fi από οποιοδήποτε σημείο της λειτουργικής εμβέλειας του ασύρματου δικτύου. Παρ' όλα αυτά, ο αριθμός, το βάθος και η θέση των τοίχων, των ταβανιών ή των πρόσθετων χωρισμάτων που πρέπει να διανύσουν τα ασύρματα σήματα ενδέχεται να περιορίζουν την εμβέλεια και την ισχύ του σήματος. Τα κανονικά σήματα ποικίλλουν ανάλογα με τους τύπους των υλικών και τον θόρυβο βάθους RF (ραδιοσυχνότητα) στην οικία ή την επιχείρησή σας.

- Βεβαιωθείτε ότι έχετε τον ελάχιστο αριθμό τοίχων και οροφών μεταξύ του δρομολογητή και των άλλων συσκευών δικτύου. Κάθε εμπόδιο μπορεί να μειώσει την εμβέλεια του προσαρμογέα σας κατά 1-3 μέτρα (3-9 πόδια).
- Βεβαιωθείτε ότι έχετε μια ευθεία γραμμή, χωρίς κανένα εμπόδιο, μεταξύ των συσκευών δικτύου. Ακόμη και ένας τοίχος που φαίνεται σχετικά λεπτός μπορεί να μπλοκάρει σήμα 1 μέτρου (3 πόδια) εάν η γωνία του τοίχου μετατοπιστεί μόνο κατά 2 μοίρες. Για να επιτύχετε την καλύτερη λήψη, τοποθετήστε όλες τις συσκευές έτσι ώστε το σήμα Wi-Fi να ταξιδεύει απευθείας μέσω ενός τοίχου ή διαμερίσματος (αντί υπό γωνία).
- Τα υλικά κατασκευής κάνουν τη διαφορά. Μια σταθερή μεταλλική πόρτα ή καρφιά αλουμινίου μπορεί να είναι πολύ πυκνά και ενδέχεται να έχουν αρνητικές επιπτώσεις σε ένα σήμα Wi-Fi. Προσπαθήστε να τοποθετήσετε σημεία πρόσβασης, ασύρματους δρομολογητές και υπολογιστές έτσι ώστε το σήμα να μετακινείται μέσω γυψοσανίδων ή ανοικτών πορτών. Υλικά και αντικείμενα όπως γυαλί, χάλυβας, μέταλλο, τοίχοι με μόνωση, δεξαμενές νερού (ενυδρεία), καθρέφτες, αρχειοθήκες, τούβλα και σκυρόδεμα μπορεί να μειώσουν το ασύρματο σήμα σας.
- Κρατήστε το σαρωτή μακριά (τουλάχιστον 3-6 πόδια ή 1-2 μέτρα) από ηλεκτρικές συσκευές ή συσκευές που παράγουν θόρυβο RF.

- Εάν χρησιμοποιείτε ασύρματα τηλέφωνα 2,4 GHz ή X-10 (ασύρματα προϊόντα όπως ανεμιστήρες οροφής, τηλεχειριζόμενα φώτα και συστήματα οικιακής ασφάλειας), η ασύρματη σύνδεση μπορεί να υποβαθμιστεί σε μεγάλο βαθμό ή να μην ανταποκρίνεται καθόλου. Η βάση πολλών ασύρματων συσκευών μεταδίδει ένα σήμα RF, ακόμη και αν η συσκευή δεν χρησιμοποιείται. Τοποθετήστε τις άλλες ασύρματες συσκευές όσο το δυνατόν πιο μακριά από το σαρωτή και το δρομολογητή σας.
- Στην περιοχή σας, ενδέχεται να υπάρχουν περισσότερα από ένα ενεργά ασύρματα δίκτυα. Κάθε δίκτυο χρησιμοποιεί ένα ή περισσότερα κανάλια. Εάν το κανάλι βρίσκεται κοντά στα κανάλια του συστήματός σας, η επικοινωνία ενδέχεται να μειωθεί σταδιακά. Ζητήστε από το τμήμα πληροφορικής σας να το ελέγξει και εάν απαιτείται, αλλάξτε τους αριθμούς των καναλιών που χρησιμοποιεί το δίκτυό σας.

A.7 Προτάσεις ονόματος κεντρικού υπολογιστή Align

Η Align βελτιώνει συνεχώς τα προϊόντα και τις υπηρεσίες της και, ως εκ τούτου, μπορεί να δεσμευτεί για ένα όνομα κεντρικού υπολογιστή, αντί για μια συγκεκριμένη διεύθυνση IP.

Η ακόλουθη λίστα ονομάτων κεντρικών υπολογιστών δημιουργήθηκε για να παρέχει στους σαρωτές της Align τα κατάλληλα βήματα λειτουργίας, ώστε να είναι σε θέση να αξιοποιήσει όλες τις προηγμένες δυνατότητες της απόδοσης του σαρωτή.

Πρόταση ονόματος κεντρικού υπολογιστή Align:

Όνομα κεντρικού υπολογιστή	Θύρα
Mycadent.com	443
Myaligntech.com	443
Export.mycadent.com	443
Cbserver.mycadent.com	443
Matstore3.invisalign.com	443
Matstoresg.invisalign.com	443
Matstorechn.invisalign.com.cn	443
Εύρος AWS IP - παγκόσμια υπηρεσία CDN της Amazon - Το εύρος των διευθύνσεων IP ποικίλλει ανάλογα με τη θέση του σαρωτή.	443
cloud.myitero.com	443
https://itero-scanner-speed-test-prd.s3-accelerate.amazonaws.com/	443
alignapi.aligntech.com	443
https://www.google.com	443
https://www.microsoft.com	443
https://www.yahoo.com	443
iterosec.aligntech.com	443
storage.cloud.aligntech.com	443
http://*.trendmicro.com	443
https://*.trendmicro.com	8080, 21112

B Δήλωση Δηλώσεις EMC

B.1 Δήλωση EMC – iTero Element 2 και iTero Element Flex

IEC 60601-1-2 Έκδοση 4.0 (2014)

Ιατρικός ηλεκτρικός εξοπλισμός - Μέρος 1-2: Γενικές προϋποθέσεις για τη βασική ασφάλεια και την ουσιαστική απόδοση - Συμπληρωματικό πρότυπο: Ηλεκτρομαγνητικές παρεμβολές - Προϋποθέσεις και δοκιμές.

CFR 47 FCC

Κανόνες και κανονισμοί:
Μέρος 15. Συσκευές ραδιοσυχνότητων.
Υποενότητα Β: Ακούσιες εκπομπές (2015)

ETSI EN 301 489-1, ETSI EN 301 489-17 (ισχύει μόνο για διαμορφώσεις iTeroElement 2)

Πρότυπο ηλεκτρομαγνητικής συμβατότητας (EMC) για ραδιοεξοπλισμό και υπηρεσίες. Μέρος 1: Κοινές τεχνικές απαιτήσεις

Περιβάλλον για προβλεπόμενη χρήση

Επαγγελματική Υγειονομική περίθαλψη και Υγειονομική περίθαλψη για το Σπίτι

Οι iTero Element 2 και iTero Element Flex βασικές επιδόσεις του ενδοστοματικού σαρωτή είναι:

- Εμφάνιση εικονοσκόπιου και απεικόνισης 3D χωρίς παρεμβολές στην οθόνη αφής.
- Τα αποθηκευμένα δεδομένα σάρωσης είναι προσβάσιμα και μπορούν να εμφανιστούν.

Σημείωση: Λόγω ηλεκτρομαγνητικής διαταραχής, σε ορισμένες περιπτώσεις, η εικόνα ενδέχεται να εξαφανιστεί και ένα μήνυμα μη επικοινωνίας θα εμφανιστεί στην οθόνη αφής. Ο σαρωτής θα επιστρέψει στην κατάσταση λειτουργίας μετά από παρέμβαση του χρήστη ή αυτόματη ανάκτηση.

Ακολουθεί περίληψη των αποτελεσμάτων των δοκιμών EMC iTero Element 2 και iTero Element Flex των σαρωτών:

Δοκιμή	Πρότυπο	Επίπεδο Τάξης / Σοβαρότητας	Αποτελέσματα δοκιμών
Εκπομπή (IEC 60601-1-2 ενότητα 7)			
Επαγόμενη εκπομπή Συχν. εύρος: 150 kHz - 30 MHz	CISPR 11	Ομάδα 1 Κατηγορία Β σε δίκτυο 230, 220, 120 & 100 VAC δίκτυο @ 50 Hz. 220 VAC δίκτυο @ 60 Hz	Συμμορφώνεται
Ακτινοβολούμενες εκπομπές Συχν. εύρος: 30 - 1000 MHz	CISPR 11	Ομάδα 1 Κατηγορία Β	Συμμορφώνεται

Δοκιμή	Πρότυπο	Επίπεδο Τάξης / Σοβαρότητας	Αποτελέσματα δοκιμών
Δοκιμή εκπομπών αρμονικού ρεύματος	IEC 61000-3-2	230 VAC δικτύου @ 50 Hz & 220 V @ 50 Hz & 60 Hz	Συμμορφώνεται
Μεταβολές τάσης, διακυμάνσεις τάσης και έλεγχος Τρεμοπαίγματος	IEC 61000-3-3	230 VAC δικτύου @ 50 Hz & 220 VAC δικτύου @ 50 Hz	Συμμορφώνεται
Ανοσία (IEC 60601-1-2 ενότητα 8)			
Ανοσία στην ηλεκτροστατική εκφόρτιση (ESD)	IEC 61000-4-2	8 kV αποφορτίσεις επαφών & 15 kV εκκενώσεις αέρα	Συμμορφώνεται
Ανοσία από ακτινοβολούμενα ηλεκτρομαγνητικά πεδία	IEC 61000-4-3	10,0 V / m; 80 MHz ÷ 2,7 GHz, 80% AM, 1 kHz	Συμμορφώνεται
Ανοσία από το πεδίο εγγύτητας από εξοπλισμό ασύρματων επικοινωνιών	IEC 61000-4-3	Κατάλογος συχνοτήτων, από 9 V/m έως 28 V/m, PM (18 Hz ή 217 Hz), FM 1 kHz	Συμμορφώνεται
Ανοσία από Ηλεκτρικό Αγωγό μετάβασης (EFT)	IEC 61000-4-4	± 2,0 kV σε 230 VAC @ 50 Hz; & 220 VAC δικτύου @ 60 Hz Tr/Th - 5/50 ns, 100kHz	Συμμορφώνεται
Ανοσία στην Υπέρταση	IEC 61000-4-5	± 2,0 CM / ± 1,0 kV DM σε 230 VAC & 220 VAC δικτύου @ 60 Hz; Tr/Th - 1,2 50 (8/20) ms	Συμμορφώνεται
Ανοσία από αγωγήμες διαταραχές που προκαλούνται από πεδία ραδιοσυχνότητας	IEC 61000-4-6	3,0, 6,0 VRMS σε 230 VAC δίκτυο @ 50 Hz & 220 VAC δίκτυο @ 60 Hz & Wand καλώδιο 0,15 ÷ 80 MHz, 80% AM @ 1 kHz	Συμμορφώνεται
Ανοσία από πτώσεις τάσης, βραχείες διακοπές και διακυμάνσεις τάσης	IEC 61000-4-11	Σε 230 VAC & 100 VAC δίκτυα @ 50 Hz: 0% - 0,5 κύκλος & 1 κύκλος, 70% - 25 κύκλοι, 0% - 250 κύκλοι, σε δίκτυο 220 VAC @ 60 Hz: 0% - 0,5 κύκλος & 1 κύκλος, 70% - 30 κύκλοι. 0% - 300 κύκλοι	Συμμορφώνεται

Δοκιμή	Πρότυπο	Επίπεδο Τάξης / Σοβαρότητας	Αποτελέσματα δοκιμών
Εκπομπή (ανά ETSI EN 301 489-1, ETSI EN 301 489-17)			
(ισχύει μόνο για διαμορφώσεις iTero Element)			
Εκπομπές σε τερματικούς σταθμούς δικτύου σε συχν. εύρος: 150 kHz - 30 MHz	EN 301 489-1 ETSI EN 301 489-17 / EN 55032	Ομάδα 1 Κατηγορία B 230 VAC δίκτυο	Συμμορφώνεται
Ακτινοβολούμενες εκπομπές σε συχν. εύρος 30 - 6000 MHz	EN 301 489-1 ETSI EN 301 489-17 / EN 55032	Κλάση B	Συμμορφώνεται
Αρμονική δοκιμή ρεύματος	EN 301 489-1 ETSI EN 301 489-17 / EN 61000-3-2	230 VAC δίκτυο	Συμμορφώνεται
Δοκιμές τρεμοπαίγματος	ETSI EN 301 489-1, EN 61000-3-3	230 VAC δίκτυο	Συμμορφώνεται
Ανοσία (ανά ETSI EN 301 489-1, ETSI EN 301 489-17)			
(ισχύει μόνο για διαμορφώσεις iTero Element 2)			
Ανοσία στην ηλεκτροστατική εκφόρτιση (ESD)	EN 61000-4-2	Απαλλαγή επαφής 4 kV Εκφόρτιση αέρα 8 kV	Συμμορφώνεται
Ανοσία από ακτινοβολούμενα ηλεκτρομαγνητικά πεδία	EN 61000-4-3	3,0 V/m, 80 MHz , 6,0 GHz, 80% AM, 1 kHz	Συμμορφώνεται
Ανοσία από Ηλεκτρικό Αγωγό μετάβασης (EFT)	EN 61000-4-4	Τροφοδοτικά AC: ± 1,0 kV, Tr/Th - 5/50 ns, 5 kHz	Συμμορφώνεται
Ανοσία στην Υπέρταση	EN 61000-4-5	Τροφοδοτικά AC: ± 1,0 kV DM / ± 2,0 kV CM, Tr/Th - 1,2 50 (8/20) ms	Συμμορφώνεται
Ανοσία από αγωγίμες διαταραχές που προκαλούνται από πεδία ραδιοσυχνοτήτων	EN 61000-4-6	AC: 3,0 VRMS, 0,15 ÷ 80 MHz, 80% AM @ 1 kHz	Συμμορφώνεται

Δοκιμή	Πρότυπο	Επίπεδο Τάξης / Σοβαρότητας	Αποτελέσματα δοκιμών
Ανοχή από διακοπές τάσης ρεύματος	EN 61000-4-11	Τροφοδοσία AC: 0% - 0,5 κύκλος & 1 κύκλος, 70% - 25 κύκλοι, 0% - 250 κύκλοι	Συμμορφώνεται

B.2 Δήλωση EMC - iTero Element 2 Plus

IEC 60601-1-2 Έκδοση 4.0 (2014)/EN 60601-1-2 (2015)

Ιατρικός ηλεκτρικός εξοπλισμός - Μέρος 1-2: Γενικές προϋποθέσεις για τη βασική ασφάλεια και την ουσιαστική απόδοση - Συμπληρωματικό πρότυπο: Ηλεκτρομαγνητικές παρεμβολές - Προϋποθέσεις και δοκιμές.

CFR 47 FCC

Κανόνες και κανονισμοί:
Μέρος 15. Συσκευές ραδιοσυχνότητων.
Υποενότητα B: Ακουσίες εκπομπές (2020)

ETSI EN 301 489-1, ETSI EN 301 489-17

Πρότυπο ηλεκτρομαγνητικής συμβατότητας (EMC) για ραδιοεξοπλισμό και υπηρεσίες

Περιβάλλον για προβλεπόμενη χρήση

Επαγγελματική Υγειονομική περίθαλψη και Υγειονομική περίθαλψη για το Σπίτι

Οι iTero Element 2 Plus βασικές αποδόσεις του ενδοστοματικού σαρωτή είναι:

- Εμφάνιση εικονοσκόπιου και απεικόνισης 3D χωρίς παρεμβολές στην οθόνη αφής.
- Τα αποθηκευμένα δεδομένα σάρωσης είναι προσβάσιμα και μπορούν να εμφανιστούν.

Σημείωση: Λόγω ηλεκτρομαγνητικής διαταραχής, σε ορισμένες περιπτώσεις, η εικόνα ενδέχεται να εξαφανιστεί και ένα μήνυμα μη επικοινωνίας θα εμφανιστεί στην οθόνη αφής. Ο σαρωτής θα επιστρέψει στην κατάσταση λειτουργίας μετά από παρέμβαση του χρήστη ή αυτόματη ανάκτηση.

Ακολουθεί μια περίληψη των αποτελεσμάτων της δοκιμής EMC για iTero Element 2 Plus σαρωτές:

Δοκιμή	Πρότυπο	Επίπεδο Τάξης / Σοβαρότητας	Αποτελέσματα δοκιμών
Εκπομπή (IEC 60601-1-2 / EN 60601-1-2 ενότητα 7,1 & 7,2)			
Επαγόμενη εκπομπή Συχν. εύρος: 150 kHz - 30 MHz	CISPR 11 / EN 55011	Ομάδα 1 Κλάση B: - Τροφοδοτικά AC (240 V, 230 V, 120 V, 100 V; 220 V @ 60 Hz)	Συμμορφώνεται

Δοκιμή	Πρότυπο	Επίπεδο Τάξης / Σοβαρότητας	Αποτελέσματα δοκιμών
Ακτινοβλούμενες εκπομπές Συχν. εύρος: 30 - 1000 MHz	CISPR 11 / EN 55011	Ομάδα 1 Κατηγορία B	Συμμορφώνεται
Δοκιμή εκπομπών αρμονικού ρεύματος	IEC 61000-3-2 / EN 610003-2	Τροφοδοσία AC (230 V @ 50 Hz & 220 V @ 60 Hz)	Συμμορφώνεται
Μεταβολές τάσης, διακυμάνσεις τάσης και έλεγχος Τρεμοπαίγματος	IEC 61000-3-3 / EN 610003-3	Τροφοδοσία AC (230 V @ 50 Hz & 220 V @ 50 Hz)	Συμμορφώνεται

Προστασία (IEC 60601-1-2 / EN 60601-1-2 ενότητες 8,9 και 8,10)

Ανοσία στην ηλεκτροστατική εκφόρτιση (ESD)	IEC 61000-4-2 / EN 61000-4-2	Απαλλαγές επαφής 8 kV & εκκενώσεις αέρα 15 kV (λειτουργία AC (230 V @ 50 Hz & 220 V @ 60 Hz) & λειτουργία μπαταρίας)	Συμμορφώνεται
Ανοσία από ακτινοβλούμενα ηλεκτρομαγνητικά πεδία	IEC 61000-4-3 / EN 61000-4-3	10,0 V / m; 80 MHz ÷ 2,7 GHz, 80% AM, 1 kHz (λειτουργία AC ((230 V @ 50 Hz & 220 V @ 60 Hz) & λειτουργία μπαταρίας)	Συμμορφώνεται
Ανοσία από το πεδίο εγγύτητας από εξοπλισμό ασύρματων επικοινωνιών	IEC 61000-4-3 / EN 61000-4-3	Κατάλογος συχνοτήτων, από 9 V/m έως 28 V/m, PM (18 Hz ή 217 Hz), FM 1 kHz	Συμμορφώνεται
Ανοσία από Ηλεκτρικό Αγωγό μετάβασης (EFT)	IEC 61000-4-4 / EN 61000-4-4	± 2,0 kV - σε δίκτυο AC (230 V @ 50 Hz & 220 V @ 60 Hz), Tr/Th - 5/50 ns, 100kHz	Συμμορφώνεται
Ανοσία στην Υπέρταση	IEC 61000-4-5 / EN 61000-4-5	± 2,0 CM / ± 1,0 kV DM σε ρεύμα AC (230 V @ 50 Hz & 220 V @ 60 Hz), Tr/Th - 1,2 50 (8/20) ms	Συμμορφώνεται
Ανοσία από αγωγήμες διαταραχές που προκαλούνται από πεδία ραδιοσυχνότητας	IEC 61000-4-6 / EN 61000-4-6	6.0 VRMS σε δίκτυο AC (230 V @ 50 Hz & 220 V @ 60 Hz) & Καλώδιο ασθενούς, 0,15 ÷ 80 MHz, 80% AM, 1 kHz	Συμμορφώνεται

Δοκιμή	Πρότυπο	Επίπεδο Τάξης / Σοβαρότητας	Αποτελέσματα δοκιμών
Ανοσία από μαγνητικό πεδίο συχνότητας ισχύος	IEC 61000-4-8/ EN 61000-4-8	30 A/m @ 50 Hz & 60 Hz (Λειτουργία AC και λειτουργία μπαταρίας)	Συμμορφώνεται
Ανοσία από πτώσεις τάσης, βραχείες διακοπές και διακυμάνσεις τάσης	IEC 61000-4-11 / EN 61000-4-11	Σε λειτουργία AC (240 V @ 50 Hz, 100 V @ 50 Hz): 0% - 0,5 κύκλος & 1 κύκλος, 70% - 25 κύκλοι, 0% - 250 κύκλοι, Σε λειτουργία AC (220 V @ 60 Hz): 0% - 0,5 κύκλος & 1 κύκλος, 70% - 30 κύκλοι, 0% - 300 κύκλοι	Συμμορφώνεται
Εκπομπή (ανά ETSI EN 301 489-1, ETSI EN 301 489-17)			
Εκπομπές σε τερματικούς σταθμούς δικτύου σε συχν. εύρος: 150 kHz - 30 MHz	EN 301 489-1 ETSI EN 301 489-17 / EN 55032	Ομάδα 1 Κατηγορία B 230 VAC δίκτυο	Συμμορφώνεται
Ακτινοβολούμενες εκπομπές σε συχν. εύρος 30 - 6000 MHz	EN 301 489-1 ETSI EN 301 489-17 / EN 55032	Κλάση B	Συμμορφώνεται
Αρμονική δοκιμή ρεύματος	EN 301 489-1 ETSI EN 301 489-17 / EN 61000-3-2	230 VAC δίκτυο	Συμμορφώνεται
Δοκιμές τρεμοπαίγματος	ETSI EN 301 489-1, EN 61000-3-3	230 VAC δίκτυο	Συμμορφώνεται
Ανοσία (ανά ETSI EN 301 489-1, ETSI EN 301 489-17)			
Ανοσία στην ηλεκτροστατική εκφόρτιση (ESD)	EN 61000-4-2	Απαλλαγή επαφής 4 kV Εκφόρτιση αέρα 8 kV	Συμμορφώνεται
Ανοσία από ακτινοβολούμενα ηλεκτρομαγνητικά πεδία	EN 61000-4-3	3,0 V/m, 80 MHz , 6,0 GHz, 80% AM, 1 kHz	Συμμορφώνεται
Ανοσία από Ηλεκτρικό Αγωγό μετάβασης (EFT)	EN 61000-4-4	Τροφοδοτικά AC: ± 1,0 kV, Tr/Th - 5/50 ns, 5 kHz	Συμμορφώνεται

Δοκιμή	Πρότυπο	Επίπεδο Τάξης / Σοβαρότητας	Αποτελέσματα δοκιμών
Ανοσία στην Υπέρταση	EN 61000-4-5	Τροφοδοτικά AC: $\pm 1,0$ kV DM / $\pm 2,0$ kV CM, Tr/Th - 1,2 50 (8/20) ms	Συμμορφώνεται
Ανοσία από αγωγήμες διαταραχές που προκαλούνται από πεδία ραδιοσυχνοτήτων	EN 61000-4-6	AC: 3,0 VRMS, 0,15 ÷ 80 MHz, 80% AM @ 1 kHz	Συμμορφώνεται
Ανοχή από διακοπές τάσης ρεύματος	EN 61000-4-11	Τροφοδοσία AC: 0% - 0,5 κύκλος & 1 κύκλος, 70% - 25 κύκλοι, 0% - 250 κύκλοι	Συμμορφώνεται

C iTero Element λευκή βίβλος για την ασφάλεια των προϊόντων

Αυτή η λευκή βίβλος ισχύει για την οικογένεια προϊόντων iTero Element. Ανάλογα με την έκδοση του προϊόντος που έχετε προμηθευτεί, μπορεί να υπάρχουν διαφορές στις δυνατότητες του προϊόντος. Επιπλέον, καθώς αυτή η λευκή βίβλος δημιουργήθηκε σε ένα χρονικό σημείο, ενδέχεται να έχουν συμβεί αλλαγές στις πρακτικές ασφαλείας προϊόντων Align Technology για την αντιμετώπιση της εξέλιξης και της ωρίμανσης στο οικοσύστημα ασφαλείας προϊόντων.

Κατανοούμε τις βιοεπιστήμες και τον κλάδο της υγείας και αντιμετωπίζουμε την ασφάλεια σε ολόκληρο τον οργανισμό.

Η απειλή των επιθέσεων στον κυβερνοχώρο στις βιολογικές επιστήμες και στα προϊόντα υγειονομικής περίθαλψης εξελίσσεται συνεχώς. Έχοντας αυτό κατά νου, δημιουργήσαμε προληπτικά ένα πρόγραμμα ασφαλείας προϊόντων που επικεντρώνεται στην ελαχιστοποίηση του κινδύνου ασφαλείας που σχετίζεται με τα προϊόντα μας, επιτρέποντάς μας να είμαστε προσεκτικοί όταν αντιμετωπίζουμε τις αναδυόμενες απειλές και να βελτιώνουμε συνεχώς τα προϊόντα μας.



Αναγνωρίσαμε τη σημασία της ενσωμάτωσης της ασφαλείας και της προστασίας της ιδιωτικής ζωής κατά το σχεδιασμό και σε όλο τον κύκλο ζωής του προϊόντος μας. Για να το πετύχουμε αυτό, δημιουργήσαμε μια διαλειτουργική ομάδα ασφαλείας προϊόντων, συμπεριλαμβανομένων εκπροσώπων από την ανάπτυξη μηχανικών/λογισμικών, την ασφάλεια, τη νομική/ιδιωτική ζωή, την τεχνολογία των πληροφοριών και την ποιότητα.

Αναγνωρίζουμε τους κινδύνους ασφαλείας χρησιμοποιώντας ισχυρές διαδικασίες διαχείρισης κινδύνων.

Η Align Technology δεσμεύεται να αντιμετωπίζει και να ελαχιστοποιεί τους κινδύνους ασφαλείας και προστασίας της ιδιωτικής ζωής στα προϊόντα που σχεδιάζουμε, αναπτύσσουμε και διατηρούμε. Διεξάγουμε εμπειρισταωμένες αξιολογήσεις των προϊόντων μας, ώστε να μπορέσουμε να εφαρμόσουμε κατάλληλα μέτρα μετριασμού του κινδύνου κατά την έναρξη της ανάπτυξης προϊόντων. Με βάση το επίπεδο κινδύνου του προϊόντος, καθώς και τη λειτουργικότητα του προϊόντος, εφαρμόζεται η παρακάτω μεθοδολογία.

Πρόγραμμα Διαχείρισης Κινδύνων Ασφάλειας

Προϊόντων: Η Align Technology διεξήγαγε το πρόγραμμα στην οικογένεια προϊόντων iTero Element. Η μεθοδολογία περιελάμβανε τον σχεδιασμό και τη συλλογή πληροφοριών, την κάλυψη του οικοσυστήματος των προϊόντων, τη διενέργεια αξιολόγησης κινδύνου ασφαλείας προϊόντος, την ανάλυση απειλών και τρωτών σημείων, την αξιολόγηση των εφαρμοστέων ελέγχων ασφαλείας και τον υπολογισμό της υπολειπόμενης βαθμολογίας κινδύνου τυχόν εντοπισμένων κενών. Οι κίνδυνοι και οι έλεγχοι ασφαλείας και προστασίας της ιδιωτικότητας θεωρούνται



μέρος του κλάδου αξιολόγησης που αξιοποιεί τα κορυφαία πρακτικά του πλαισίου κινδύνου ασφάλειας, συμπεριλαμβανομένων, ενδεικτικά, των AAMI TIR57, NIST CSF, IEC/TR 80001-2-2, και του Περιεχομένου των Υποβολών Προμηθειών για Διαχείριση της FDA της κυβερνοασφάλειας σε ιατρικές συσκευές.

Χαρακτηριστικά ασφάλειας και προστασίας προσωπικών δεδομένων του προϊόντος.

Στόχος μας είναι να προστατεύσουμε τα δεδομένα και τους ασθενείς σας μέσω του σχεδιασμού και της συντήρησης των προϊόντων μας. Ως αποτέλεσμα της προσέγγισης ασφαλείας και προστασίας της ιδιωτικότητας κατά το σχεδιασμό για την ανάπτυξη προϊόντων, έχουμε εφαρμόσει τους ακόλουθους μη εξαντλητικούς ελέγχους ασφαλείας στην οικογένεια προϊόντων iTero Element.

- Τα δεδομένα-σε-κατάσταση-ηρεμίας είναι κρυπτογραφημένα:** Οι σαρωτές αποθηκεύουν προσωπικά αναγνωρίσιμες πληροφορίες (PII) σε μια κρυπτογραφημένη βάση δεδομένων χρησιμοποιώντας AES-256 και ενδοστοματικές εικόνες σάρωσης σε έναν κρυπτογραφημένο φάκελο χρησιμοποιώντας το Σύστημα Αποκρυπτογράφησης Αρχείων της Microsoft (EFS). Αυτές οι τεχνολογίες κρυπτογράφησης συμβάλλουν στην αποτροπή της καταγραφής από τον εισβολέα πληροφοριών ασθενών που είναι αποθηκευμένες στο σαρωτή.

Ισχύει για iTero Element, iTero Element 2, iTero Element Flex, iTero Element 5D και iTero Element 5D Laptop Configuration, iTero Element 2 Plus, iTero Element 5D Plus, iTero Element 5D Plus Lite
- Τα δεδομένα κατά τη μεταφορά είναι κρυπτογραφημένα:** Οι εικόνες PII και ενδοστοματικής σάρωσης για τις οποίες δημιουργούνται αντίγραφα ασφαλείας στους διακομιστές ευθυγράμμισης μεταδίδονται μέσω κρυπτογράφησης ασφαλείας επιπέδου μεταφοράς (TLS) 1.2 χρησιμοποιώντας αξιόπιστα πιστοποιητικά. Αυτό βοηθά στην αποτροπή ενός εισβολέα από την καταγραφή πληροφοριών ασθενούς και πελάτη κατά τη μεταφορά.

Ισχύει για iTero Element, iTero Element 2, iTero Element Flex, iTero Element 5D και iTero Element 5D Laptop Configuration, iTero Element 2 Plus, iTero Element 5D Plus, iTero Element 5D Plus Lite
- Υπάρχει ενεργοποιημένη προστασία από κακόβουλο λογισμικό:** Οι σαρωτές διαθέτουν προεγκατεστημένο λογισμικό προστασίας από ιούς Trend Micro που ελέγχει για κακόβουλα αρχεία στο σύστημα. Οι ορισμοί λογισμικού προστασίας από ιούς ενημερώνονται συχνά και οι σαρώσεις προγραμματίζονται να εκτελούνται καθημερινά στις συσκευές.

Ισχύει για iTero Element, iTero Element 2, iTero Element 5D, iTero Element 2 Plus, iTero Element 5D Plus, iTero Element 5D Plus Lite
- Η απομακρυσμένη συντήρηση δεν είναι δυνατή χωρίς άδεια:** Οι συσκευές χρησιμοποιούν το TeamViewer για τη δημιουργία μιας απομακρυσμένης περιόδου λειτουργίας. Το λογισμικό TeamViewer απαιτεί ένα αναγνωριστικό χρήστη και έναν κωδικό πρόσβασης, ο οποίος πρέπει να παρασχεθεί από τον πελάτη στο προσωπικό εξυπηρέτησης Align πριν από τη σύνδεση.

Ισχύει για iTero Element, iTero Element 2, iTero Element Flex, iTero Element 5D και iTero Element 5D Laptop Configuration, iTero Element 2 Plus, iTero Element 5D Plus, iTero Element 5D Plus Lite
- Οι αλλαγές στο λειτουργικό σύστημα και το λογισμικό είναι περιορισμένες:** Οι σαρωτές εφαρμόζουν μια λειτουργία kiosk που εμποδίζει τον χρήστη να κάνει τυχόν ανεπιθύμητες αλλαγές στο λειτουργικό σύστημα και τα στοιχεία λογισμικού.

Ισχύει για iTero Element, iTero Element 2, iTero Element 5D, iTero Element 2 Plus, iTero Element 5D Plus, iTero Element 5D Plus Lite
- Επιβάλλονται τα στοιχεία ελέγχου διαχείρισης πρόσβασης:** Απαιτείται λογαριασμός χρήστη και κωδικός πρόσβασης για τη χρήση των σαρωτών. Αυτό βοηθά στην προστασία της πρόσβασης στο σαρωτή και προστατεύει από μη εξουσιοδοτημένη χρήση.

Ισχύει για iTero Element, iTero Element 2, iTero Element Flex, iTero Element 5D και iTero Element 5D Laptop Configuration, iTero Element 2 Plus, iTero Element 5D Plus, iTero Element 5D Plus Lite

- **Εφαρμόζεται διαχωρισμός καθηκόντων:** Οι σαρωτές προσφέρουν τη δυνατότητα εγγραφής πολλών λογαριασμών χρηστών με διαφορετικούς ρόλους σε έναν σαρωτή. Υπάρχουν ρόλοι για τον γιατρό, τον βοηθό και τον τεχνικό υποστήριξης. Αυτό βοηθά στη διασφάλιση της δυνατότητας παρακολούθησης των δραστηριοτήτων που εκτελούνται από μεμονωμένους χρήστες, προστατεύοντας καλύτερα τη συσκευή.

Ισχύει για iTero Element, iTero Element 2, iTero Element Flex, iTero Element 5D και iTero Element 5D Laptop Configuration, iTero Element 2 Plus, iTero Element 5D Plus, iTero Element 5D Plus Lite

Ευθύνες ασφάλειας και απορρήτου του πελάτη.

Ως μέρος των αξιολογήσεών μας, έχουμε εντοπίσει κινδύνους που εξαρτώνται από τον τρόπο χρήσης του προϊόντος. Η εξασφάλιση των προϊόντων που παρέχουμε στους πελάτες μας είναι κοινή ευθύνη μεταξύ όλων των ενδιαφερομένων. Με βάση την αξιολόγηση που πραγματοποιήθηκε στη σειρά συστήματος οπτικών εντύπων iTero® Element™, αναμένουμε ότι θα λάβετε τα ακόλουθα μέτρα ασφαλείας για την προστασία του προϊόντος:

- **Φυσικά ασφαλής το προϊόν και το περιβάλλον λειτουργίας του:** Είναι ευθύνη του πελάτη να προστατεύει τη φυσική ασφάλεια του προϊόντος και να το χειρίζεται με ασφαλή τρόπο. Για το σύστημα iTero® Element™ Flex, ελέγξτε και παρακολουθήστε τη φυσική πρόσβαση στην πλατφόρμα που φιλοξενεί την εφαρμογή μέσω μηχανισμών όπως κάμερες ασφαλείας και σήματα ασφαλείας. Επιπλέον, κλείστε τις φυσικές θύρες του εξοπλισμού δικτύου που δεν χρησιμοποιείται για να αποτρέψετε τη μη εξουσιοδοτημένη πρόσβαση στην εφαρμογή.

Ισχύει για iTero Element, iTero Element 2, iTero Element Flex, iTero Element 5D και iTero Element 5D Laptop Configuration, iTero Element 2 Plus, iTero Element 5D Plus, iTero Element 5D Plus Lite

- **Λειτουργήστε με ασφάλεια και προστατεύστε το δίκτυό σας:** Είναι ευθύνη του πελάτη να διασφαλίσει το δίκτυό σας μέσω της χρήσης μηχανισμών ανίχνευσης και πρόληψης εισβολής δικτύου, χρησιμοποιώντας επαρκώς σκληρυμένα τείχη προστασίας δικτύου/εφαρμογών και τμηματοποίησης δικτύου, ειδικά εάν εκτίθενται σε δημόσια πρόσβαση στο Διαδίκτυο. Επιπλέον, απορρίψτε τα δεδομένα με κατάλληλο τρόπο, σύμφωνα με όλους τους τοπικούς νόμους και κανονισμούς.

Ισχύει για iTero Element, iTero Element 2, iTero Element Flex, iTero Element 5D και iTero Element 5D Laptop Configuration, iTero Element 2 Plus, iTero Element 5D Plus, iTero Element 5D Plus Lite

- **Εντοπισμός κακόβουλου και κινητού κώδικα:** Είναι ευθύνη του πελάτη να επιλέξει και να εφαρμόσει προστασία κατά ιών/κακόβουλου λογισμικού για το μηχάνημα κεντρικού υπολογιστή iTero® Element™ Flex. Πρέπει να παρέχονται πρόσθετοι πόροι CPU και μνήμης, εάν είναι απαραίτητο, προκειμένου να αποφευχθεί τυχόν υποβάθμιση της απόδοσης που προκαλείται από την εκτέλεση αυτού του λογισμικού.

Ισχύει για τη διαμόρφωση φορητού υπολογιστή iTero Element Flex και iTero Element 5D διαμόρφωση υπολογιστή

- **Δημιουργήστε ισχυρούς κωδικούς πρόσβασης και προστατεύστε τα διαπιστευτήρια σύνδεσης:** Είναι ευθύνη του πελάτη να ορίσει ισχυρούς κωδικούς πρόσβασης για πρόσβαση σε σαρωτές και συστήματα της Align. Όσο περισσότεροι χαρακτήρες έχει με ειδικούς χαρακτήρες, τόσο ισχυρότερος είναι. Η χρήση μιας φράσης πρόσβασης χωρίς προσωπικά στοιχεία είναι ένας από τους απλούστερους τρόπους για να βεβαιωθείτε ότι έχετε έναν ισχυρό κωδικό πρόσβασης καθώς και να τον αλλάζετε κάθε 90 ημέρες. Προστατεύστε τα διαπιστευτήρια σύνδεσης ονόματος χρήστη και κωδικού πρόσβασης που σας παρέχουν πρόσβαση σε σαρωτές και συστήματα της Align, χωρίς να τα κοινοποιήσετε σε κανέναν και να εργάζεστε σε ασφαλές περιβάλλον.

Ισχύει για iTero Element, iTero Element 2, iTero Element Flex, iTero Element 5D και iTero Element 5D Laptop Configuration, iTero Element 2 Plus, iTero Element 5D Plus, iTero Element 5D Plus Lite

- **Εφαρμόστε διαχωρισμό καθηκόντων και αφαιρέστε έγκαιρα λογαριασμούς προσωπικού όταν δεν χρειάζεστε πλέον:** Εάν ο πελάτης έχει πολλούς λογαριασμούς χρηστών με πρόσβαση στο σαρωτή, είναι ευθύνη του πελάτη να εγγράψει αυτούς τους πολλαπλούς λογαριασμούς χρηστών με τον κατάλληλο ρόλο γιατρού, βοηθού ή τεχνικού υποστήριξης. Αυτό βοηθά στη διασφάλιση της δυνατότητας παρακολούθησης των δραστηριοτήτων που εκτελούνται από μεμονωμένους χρήστες, προστατεύοντας καλύτερα τη συσκευή. Επιπλέον, είναι ευθύνη του πελάτη να αφαιρέσει λογαριασμούς χρηστών όταν το προσωπικό δεν απαιτεί πλέον την πρόσβαση στο σαρωτή.

Ισχύει για iTero Element, iTero Element 2, iTero Element Flex, iTero Element 5D και iTero Element 5D Laptop Configuration, iTero Element 2 Plus, iTero Element 5D Plus, iTero Element 5D Plus Lite

- **Εξασφάλιση της τρέχουσας δημιουργίας αντιγράφων ασφαλείας δεδομένων και διατήρηση της πιο πρόσφατης έκδοσης λογισμικού:** Είναι ευθύνη του πελάτη να διασφαλίσει ότι οι σαρωτές θα παραμείνουν συνδεδεμένοι σε συστήματα της Align για τη δημιουργία αντιγράφων ασφαλείας PII και ενδοστοματικών εικόνων σάρωσης σε διακομιστές ευθυγράμμισης και επανεκκίνηση όπως ζητήθηκε για να διασφαλιστεί ότι εφαρμόζονται οι πιο πρόσφατες ενημερώσεις σαρωτή.

Ισχύει για iTero Element, iTero Element 2, iTero Element Flex, iTero Element 5D και iTero Element 5D Laptop Configuration, iTero Element 2 Plus, iTero Element 5D Plus, iTero Element 5D Plus Lite

- **Εξαγόμενα δεδομένα μη κρυπτογραφημένα:** Είναι ευθύνη του πελάτη να προστατεύει τα εξαγόμενα δεδομένα, όπως ενδοστοματικές εικόνες, χρησιμοποιώντας μηχανισμούς όπως ψηφιακές υπογραφές ή κρυπτογράφηση αφαιρούμενων μέσων.

Ισχύει για τη διαμόρφωση φορητού υπολογιστή iTero Element Flex και iTero Element 5D διαμόρφωση υπολογιστή

Εάν έχετε οποιεσδήποτε ερωτήσεις ή ανησυχίες σχετικά με τους κινδύνους όπως περιγράφονται, μη διστάσετε να επικοινωνήσετε με το TRM@aligntech.com ή το privacy@aligntech.com.

D Προδιαγραφές συστήματος

Αυτή η ενότητα περιλαμβάνει τις προδιαγραφές για τα ακόλουθα συστήματα:

- [iTero Element 2 Προδιαγραφές συστήματος](#)
- [Προδιαγραφές συστήματος iTero Element Flex](#)
- [iTero Element 2 Plus Προδιαγραφές συστήματος](#)

D.1 iTero Element 2 προδιαγραφές συστήματος

Οθόνη	21.5" Full HD (1920x1080) οθόνη αφής	
Ράβδος	<ul style="list-style-type: none"> • Ο σαρωτής εκπέμπει κόκκινο φως λέιζερ (680nm Κλάσης 1) καθώς και λευκές εκπομπές LED. • Λειτουργική ισχύς ραβδιών: 15VDC 	
Ασύρματο LAN	Η κάρτα LAN παρέχει τοπικές επικοινωνίες δικτύου με ασύρματη συνδεσιμότητα	
Ασφάλεια	Δείτε iTero Element λευκή βίβλος για την ασφάλεια των προϊόντων .	
Ισχύς Λειτουργίας	100-240 VAC- 50/60 Hz- 200 VA (μεγ.)	
Θερμοκρασία Λειτουργίας	18°C έως 26°C / 64,4°F έως 78,8°F	
Θερμοκρασία Αποθήκευσης/Μεταφοράς	-5°C έως 50°C / 23°F έως 122°F	
Πίεση και Υψόμετρο Λειτουργίας	Πίεση: 520 mmHg έως 771 mmHg (-69 kPa έως -103 kPa) Υψόμετρο: -400 πόδια έως 10.000 πόδια	
Πίεση και Υψόμετρο για αποθήκευση/μεταφορά	Πίεση: 430 mmHg έως 760 mmHg (~57 kPa έως ~101 kPa) Υψόμετρο: 0 πόδια έως 15.000 πόδια	
Σχετική Υγρασία	Λειτουργία: 40% έως 70% Αποθήκευση: 30% έως 90%	
Διαστάσεις	iTero Full HD οθόνη αφής υπολογιστική βάση: <ul style="list-style-type: none"> • Ύψος: 356 χιλ. (~14 ίντσες) • Πλάτος: 552 χιλ. (~ 21,7 ίντσες) • Βάθος: 65 χιλ. (~ 2,5 ίντσες) Ράβδος: <ul style="list-style-type: none"> • Μήκος: 338,5 χιλ. (~13 ίντσες) • Πλάτος: 53,5 χιλ. (~2 ίντσες) • Βάθος: 69,8 χιλ. (~3 ίντσες) 	Τροχήλατη βάση: <ul style="list-style-type: none"> • Ύψος: 1280 χιλ. (~50 ίντσες) • Πλάτος: 645 χιλ. (~25 ίντσες) • Βάθος: 625 χιλ. (~24.5 ίντσες)
Καθαρό Βάρος	Οθόνη: 8,3 κιλά (~18,3 λίβρες.) Ράβδος: 0,47 κιλά (~1 λίβρα) χωρίς το καλώδιο Τροχήλατη βάση: ~13,6 κιλά (~30 λίβρες.)	

D.2 Προδιαγραφές συστήματος iTero Element Flex

Οθόνη	Οθόνη λάπτοπ	
Ράβδος	<ul style="list-style-type: none"> • Ο σαρωτής εκπέμπει κόκκινο φως λέιζερ (680nm Κλάσης 1) καθώς και λευκές εκπομπές LED. • Λειτουργική ισχύς ραβδιών: 15VDC 	
Ασφάλεια	<p>Η Align Technology αναλαμβάνει την ευθύνη της διασφάλισης των δεδομένων των πελατών μας και των ασθενών τους με μεγάλη σοβαρότητα. Όλα τα δεδομένα ασθενών μεταδίδονται μέσω κρυπτογραφημένου καναλιού TLS και οι επικοινωνίες και οι πληροφορίες αποθηκεύονται με ασφάλεια, επιτρέποντας στους πελάτες μας να λαμβάνουν εύλογα μέτρα για την προστασία των δεδομένων ασθενών.</p>	
Ισχύς λειτουργίας	100-240VAC- 50/60 Hz - 40VA (μέγιστο)	
Θερμοκρασία λειτουργίας	18°C έως 26°C / 64,4°F έως 78,8°F	
Θερμοκρασία αποθήκευσης/μεταφοράς	-5° έως 50°C / 23° έως 122°F	
Υψόμετρο λειτουργίας	Υψόμετρο: 0 πόδια έως 10.000 πόδια	
Υψόμετρο αποθήκευσης / μεταφοράς	Υψόμετρο: 0 πόδια έως 15.000 πόδια	
Σχετική υγρασία	<p>Λειτουργία: 40% έως 70%</p> <p>Αποθήκευση: 30% έως 90%</p>	
Διαστάσεις	<p>Διανομέας πολλαπλών θυρών iTero Element Flex:</p> <ul style="list-style-type: none"> • Μήκος: 206 mm (~8 ίντσες) • Πλάτος: 94 χιλιοστά (~3,7 ίντσες) • Βάθος: 36,5 χιλιοστά (~1,4 ίντσες) <p>iTero Element ράβδος:</p> <ul style="list-style-type: none"> • Μήκος: 338,5 (~ 13in) • Πλάτος: 53,5 χιλ. (~2 ίντσες) • Βάθος: 69,8 χιλ. (~3 ίντσες) 	<p>Βάση iTero Element Flex:</p> <ul style="list-style-type: none"> • Μήκος: 262 mm (~10 ίντσες) • Πλάτος: 89 mm (~3,5 in) • Βάθος: 52 mm (~2 in) <p>Θήκη μεταφοράς:</p> <ul style="list-style-type: none"> • Ύψος: 326,5 mm (~13 in) • Πλάτος: 455 mm (~18 in) • Βάθος: 184 χιλιοστά (~7 ίντσες)

Καθαρό βάρος

Διανομέας iTero Element Flex: ~0,5 κιλά
(~1 λίβρα)

Ράβδος iTero Element Flex: 0,47 κιλά (~ 1 λίβρα)

Κενή Θήκη μεταφοράς: ~2 κιλά (~4,5 λίβρες)

Βάρος αποστολής

~8 κιλά (~17,6 λίβρες)

D.3 iTero Element 2 Plus Προδιαγραφές συστήματος

	Διαμόρφωση ως ιατρικό καρότσι	Φορητή διαμόρφωση
Οθόνη	21.5" Full HD (1920x1080) οθόνη αφής	Οθόνη αφής 15,6" Full HD (1920x1080)
Ράβδος	<ul style="list-style-type: none"> Ο σαρωτής εκπέμπει κόκκινο φως λέιζερ (680nm Κλάσης 1) καθώς και λευκές εκπομπές LED. Λειτουργική ισχύς ράβδων: 15VDC 	
Ασύρματο LAN	<p>Η κάρτα LAN παρέχει τοπικές επικοινωνίες δικτύου με ασύρματη συνδεσιμότητα</p> <ul style="list-style-type: none"> 2,4GHz , 5GHz 802.11ac 	
Ασφάλεια	Δείτε iTero Element λευκή βίβλος για την ασφάλεια των προϊόντων.	
	Διαμόρφωση ως ιατρικό καρότσι	Φορητή διαμόρφωση
Ισχύς Λειτουργίας	100-240 VAC- 50/60 Hz- 300 VA (μεγ.)	100-240 VAC- 50/60 Hz- 250 VA (μεγ.)

Περιβαλλοντικές συνθήκες λειτουργίας

- Θερμοκρασία 18°C έως 26°C / 64,4°F έως 78,8°F
- Σχετική Υγρασία 40% έως 70% (χωρίς συμπύκνωση)
- Υψόμετρο -400 πόδια έως 10.000 πόδια

Περιβαλλοντικές συνθήκες μεταφοράς

- Θερμοκρασία -5°C έως 50°C / 23°F έως 122°F
- Σχετική Υγρασία 30% - 90% (χωρίς συμπύκνωση)
- Υψόμετρο -400 πόδια έως 15.000 πόδια

Περιβαλλοντικές συνθήκες αποθήκευσης

- Θερμοκρασία -5°C έως 50°C / 23°F έως 122°F
- Σχετική Υγρασία 30% - 90% (χωρίς συμπύκνωση)
- Υψόμετρο -400 πόδια έως 15.000 πόδια

Φυσικές ιδιότητες• **Ράβδος**

- Μήκος: 338,5 χιλ. (~13 ίντσες)
- Πλάτος: 53,5 χιλ. (~2 ίντσες)
- Βάθος: 69,8 χιλ. (~3 ίντσες)

Διαμόρφωση ως ιατρικό καρότσι• **Υπολογιστική μονάδα iTero οθόνης αφής full HD**

- Ύψος: 356 χιλ. (~14 ίντσες)
- Πλάτος: 544 χιλ. (~21.5 ίντσες)
- Βάθος: 60,5 χιλ. (~2.3 ίντσες)

Διαμόρφωση ως ιατρικό καρότσι• **Τροχήλατη βάση**

- Ύψος: 1279 χιλ. (~50,3 ίντσες)
- Πλάτος: 544 χιλ. (~21,4 in)
- Βάθος: 562 χιλ. (~22.1 ίντσες)

Διαμόρφωση ως ιατρικό καρότσι• **Μήκος καλωδίου**

Καλώδιο ράβδου: 1,8 μ. τυπικό
Καλώδιο τροφοδοσίας: 3000 χιλ.

Διαμόρφωση ως ιατρικό καρότσι• **Καθαρό Βάρος**

Υπολογιστική μονάδα: 10,5 κιλά (~23,1 λίβρες)
Ράβδος: 0,47 κιλά (~1 λίβρα) χωρίς το καλώδιο
Τροχήλατη Βάση: ~12,5 κιλά (~27,5 λίβρες)

Φορητή διαμόρφωση

- Ύψος: 275 χιλ. (~10,8 ίντσες)
- Πλάτος: 419 χιλ. (~16.5 ίντσες)
- Βάθος: 41,5 χιλ. (~ 1,6 ίντσες)

Φορητή διαμόρφωση

Δ/Υ

Φορητή διαμόρφωση

Καλώδιο ράβδου: 1,8 μ. τυπικό
Καλώδιο τροφοδοσίας: 1600 χιλ. ή 3000 χιλ.

Φορητή διαμόρφωση

Υπολογιστική μονάδα με βάση και ράβδο: ~ 5,5 kg (~ 12,0 lbs.)
Σύστημα συσκευασμένο σε τρόλεϊ: ~11 κιλά (~24,0 λίβρες)
Ράβδος: 0,47 κιλά (~1 λίβρα) χωρίς το καλώδιο

Προδιαγραφές CPU

Intel® Core™ i7

Προδιαγραφές GPU

NVIDIA

Μπαταρία

Ενσωματωμένη μπαταρία για απρόσκοπτη σάρωση και ευκολία στη φορητότητα γραφείου χωρίς σύνδεση ή επανεκκίνηση, παρέχοντας:

- Τουλάχιστον 30 λεπτά ενεργού συνεχούς σάρωσης (διαμόρφωση ως ιατρικό καρότσι) και 10 λεπτά (φορητή διαμόρφωση)
- <2,5 ώρες για πλήρη επαναφόρτιση

Προστασία διασταυρούμενης μόλυνσης σαρωτή και ράβδου	<ul style="list-style-type: none">• Μίας χρήσης, αναλώσιμο περίβλημα
Προσβάσιμες θύρες	Τύποι USB A και C
Τεχνολογία σάρωσης	Παράλληλη τεχνολογία Confocal
Ιδιότητες σάρωσης	<ul style="list-style-type: none">• Δεν απαιτείται αιωρηματοποίηση - η σάρωση μπορεί να γίνει σε απόσταση 0 mm• Δεν απαιτείται βαθμονόμηση πεδίου• Ευέλικτο πρωτόκολλο σάρωσης (έναρξη οπουδήποτε, αυτόματα ράμματα)• Αυτοματοποιημένη θέρμανση του άκρου για αποφυγή θολώματος του φακού
Χρόνος σάρωσης	Ολόκληρο το στόμα μπορεί να ολοκληρωθεί σε μόλις 60 δευτερόλεπτα.
Αποθήκευση στο cloud	Τα δεδομένα μπορούν να αποθηκευτούν και να προσπελαστούν στον Ιστό χρησιμοποιώντας την αποθήκευση στο cloud και την διαδικτυακή πύλη MyiTero.

align™

Align Technology, Inc.
410 North Scottsdale Road,
Suite 1300, Tempe,
Arizona 85281
USA

© 2022 Align Technology, Inc. Με την επιφύλαξη παντός νομίμου δικαιώματος. Τα Align, Invisalign και iTero Element, μεταξύ άλλων, είναι εμπορικά σήματα και/ή σήματα υπηρεσιών της Align Technology, Inc. ή μιας από τις θυγατρικές της ή μιας συσχετιζόμενης εταιρίας και ενδέχεται να έχουν καταχωρηθεί στις Η.Π.Α. και/ή σε άλλες χώρες. 219885 Αναθ. Α

